

**batimet**

Holz-Aluminium · Systeme · Fenster · Fassade

Enderstrasse 90 | D-01277 Dresden

Telefon: +49 (0) 351.81186.0

Telefax: +49 (0) 351.81186.11

info@batimet.de | www.batimet.de

System

batimet TA35 FV  
flächenversetzt  
Vertikalschnitt unten

Beschreibung

Rahmen 53 mm mit Entwässerung  
Flügelprofil 41 mm  
Flügelversatz 15 mm

Datum

18.11.2019

Name

Pickel

Maßstab

Ansicht

M1:1

Gezeich.

Gepr.

Norm

Detail

-

Zeichnungs-Nr.: 63101

Index: A

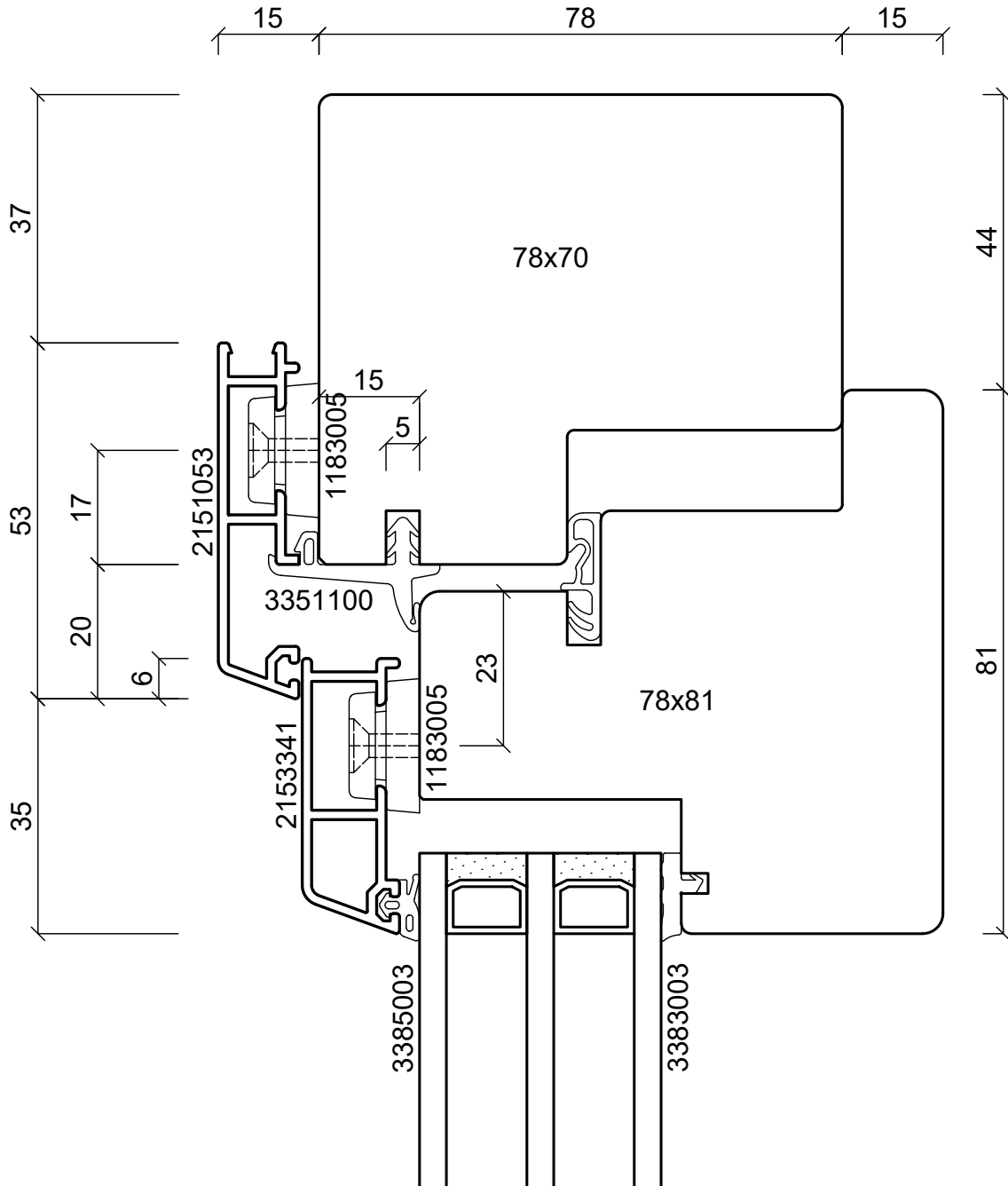
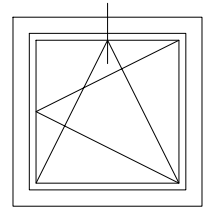

**batimet**

Holz-Aluminium · Systeme · Fenster · Fassade

Enderstrasse 90 | D-01277 Dresden

Telefon: +49 (0) 351.81186.0

Telefax: +49 (0) 351.81186.11

info@batimet.de | www.batimet.de

System	Datum	Name	Maßstab	
batimet TA35 FV flächenversetzt Vertikalschnitt oben	Gezeich. 18.11.2019	Pickel	Ansicht	M1:1
	Gepr.		Detail	-
Beschreibung	Norm			
Rahmen 53 mm Flügelprofil 41 mm Flügelversatz 15 mm	Zeichnungs-Nr.: 63102		Index: A	

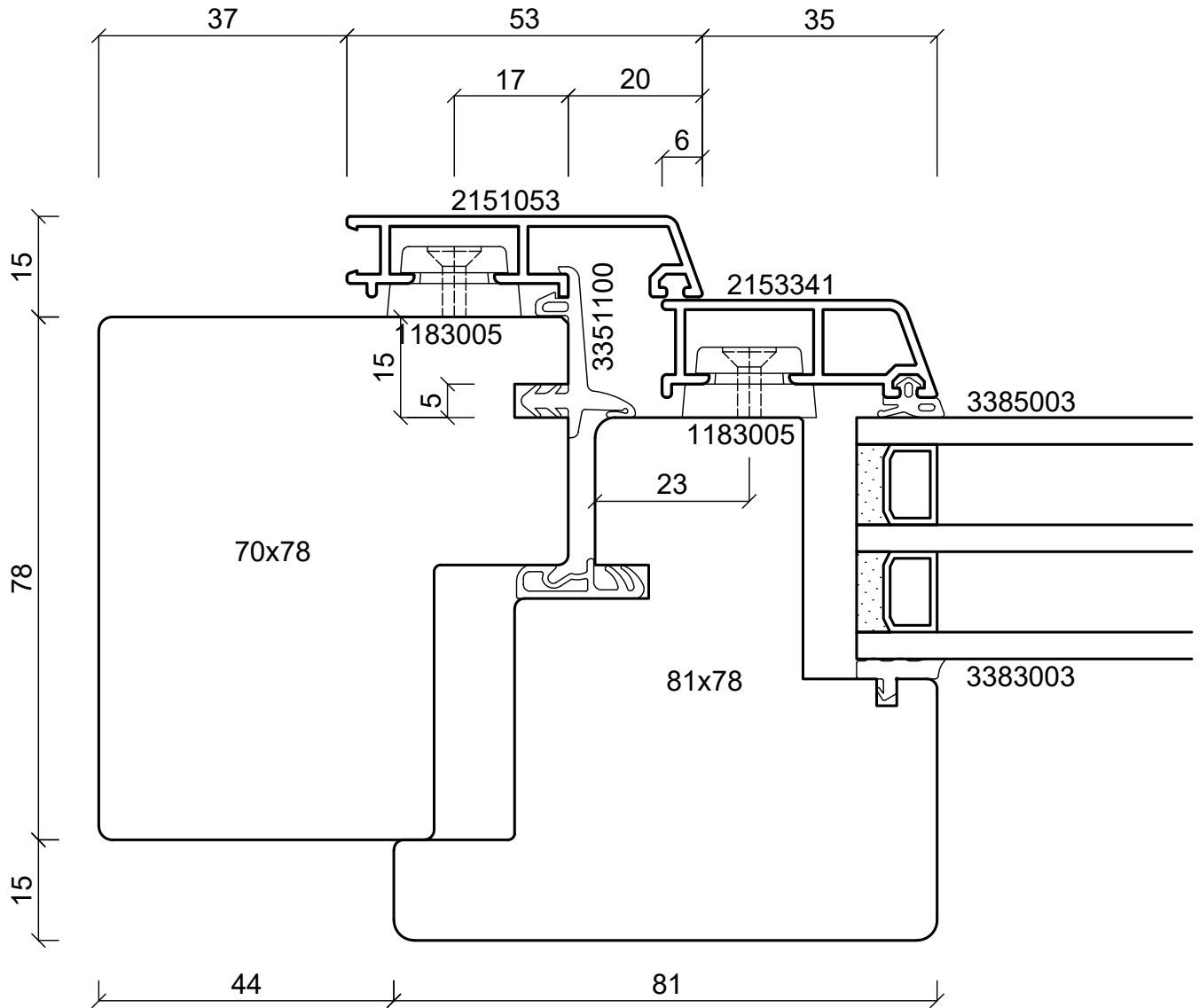
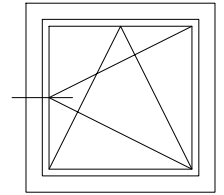

**batimet**

Holz-Aluminium · Systeme · Fenster · Fassade

Enderstrasse 90 | D-01277 Dresden

Telefon: +49 (0) 351.81186.0

Telefax: +49 (0) 351.81186.11

info@batimet.de | www.batimet.de

System

batimet TA35 FV  
flächenversetzt  
Horizontalschnitt links

Beschreibung

Rahmen 53 mm  
Flügelprofil 41 mm  
Flügelversatz 15 mm

Datum

18.11.2019

Name

Staude

Maßstab

Ansicht M1:1

Gezeich.

Gepr.

Norm

Detail

-

Zeichnungs-Nr.: 63123

Index: A

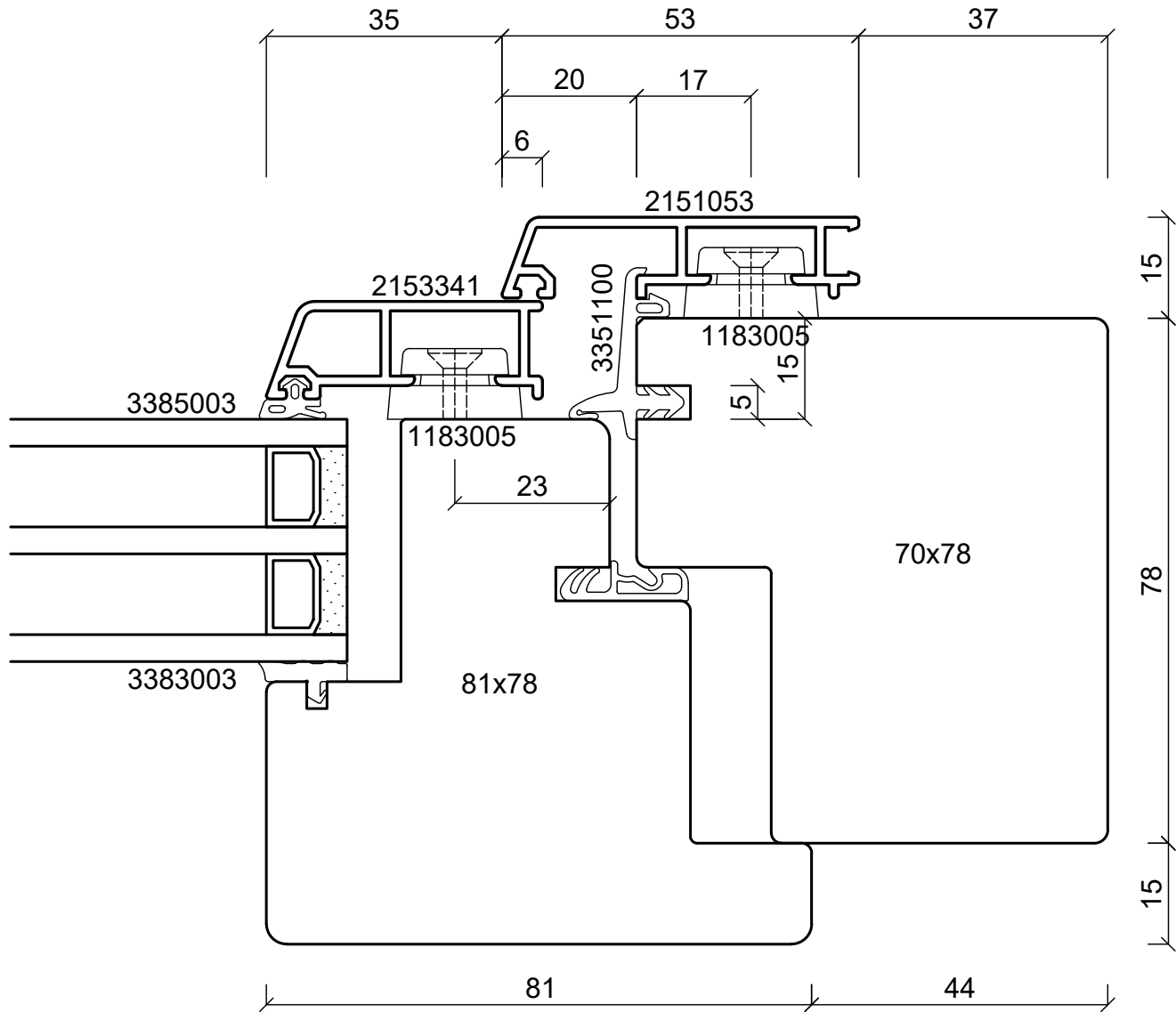
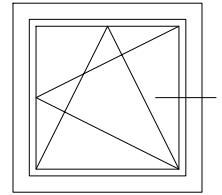

**batimet**

Holz-Aluminium · Systeme · Fenster · Fassade

Enderstrasse 90 | D-01277 Dresden

Telefon: +49 (0) 351.81186.0

Telefax: +49 (0) 351.81186.11

info@batimet.de | www.batimet.de

System

batimet TA35 FV  
flächenversetzt  
Horizontalschnitt rechts

Beschreibung

Rahmen 53 mm  
Flügelprofil 41 mm  
Flügelversatz 15 mm

Datum

18.11.2019

Name

Staude

Maßstab

Ansicht M1:1

Gezeich.

Gepr.

Norm

Detail

-

Zeichnungs-Nr.: 63124

Index: A

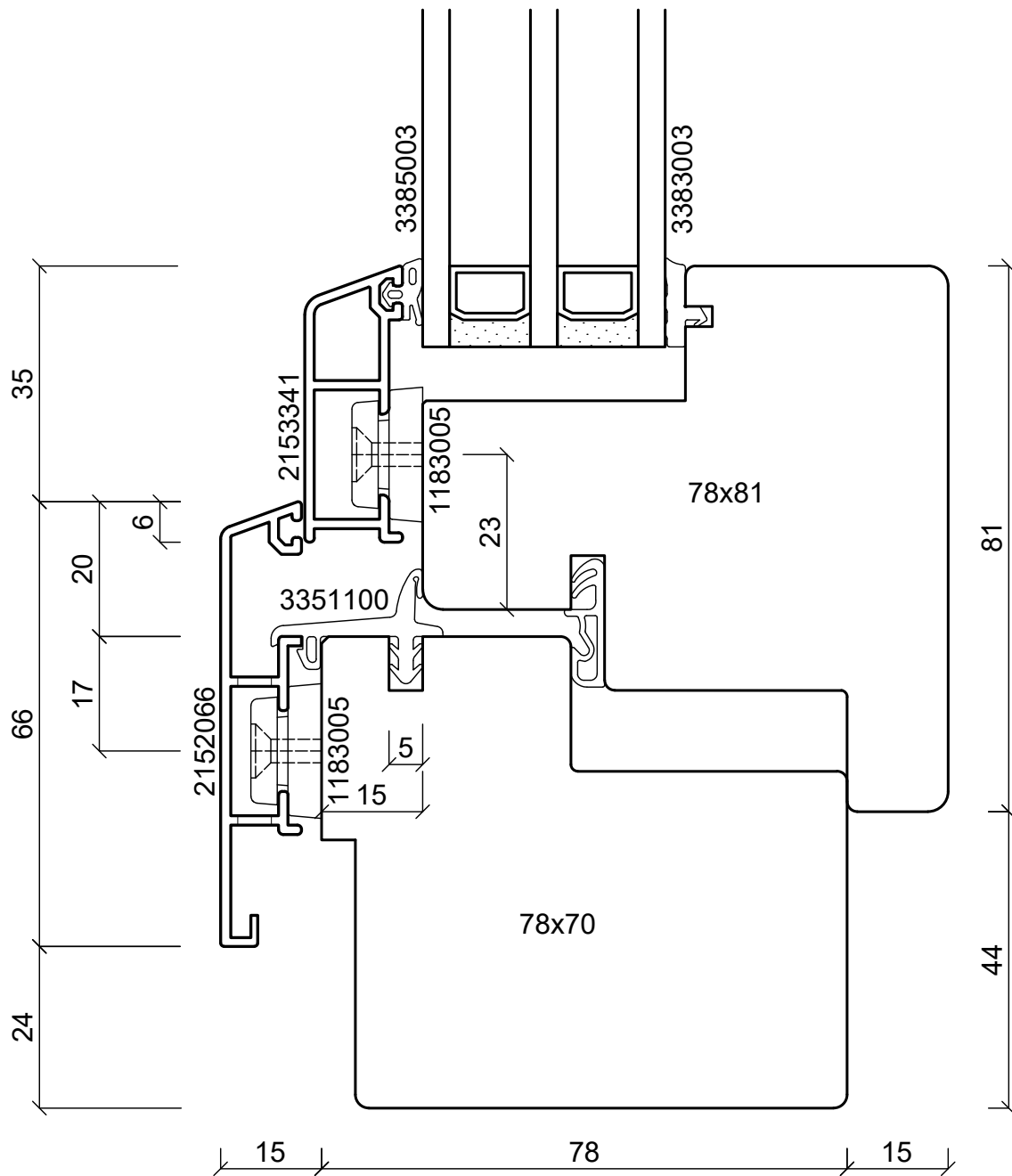
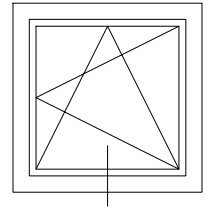

**batimet**  
Holz-Aluminium · Systeme · Fenster · Fassade

Enderstrasse 90 | D-01277 Dresden  
Telefon: +49 (0) 351.81186.0  
Telefax: +49 (0) 351.81186.11  
info@batimet.de | www.batimet.de

System		Datum	Name	Maßstab
batimet TA35 FV flächenversetzt Vertikalschnitt unten	Gezeich.	18.11.2019	Pickel	Ansicht M1:1
	Gepr.			Detail -
Beschreibung	Norm			
Rahmen 66 mm mit Entwässerung Flügelprofil 41 mm Flügelversatz 15 mm	Zeichnungs-Nr.: 63103			Index: A

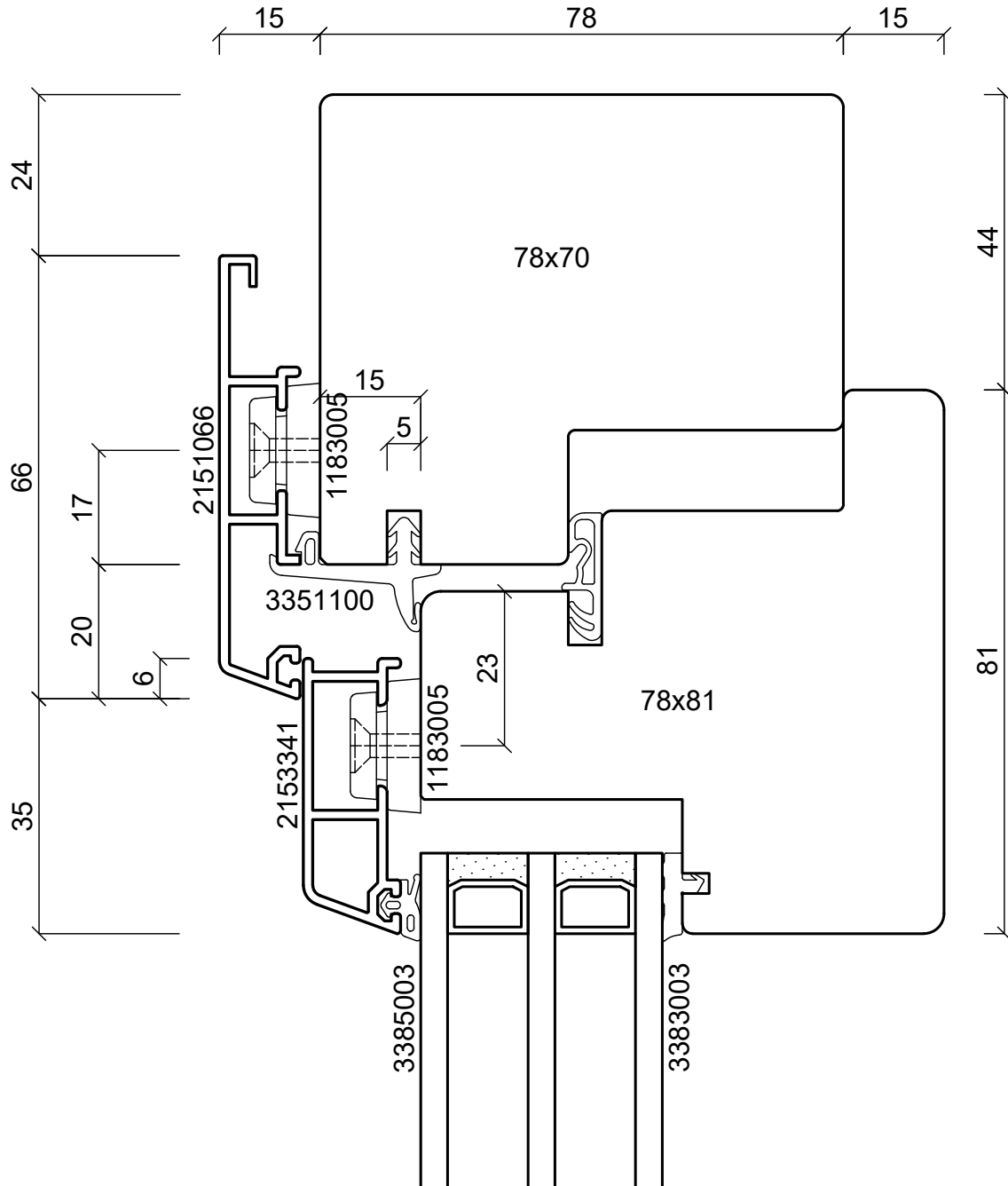
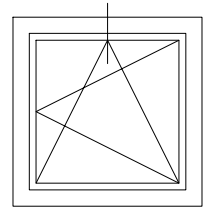

**batimet**  
Holz-Aluminium · Systeme · Fenster · Fassade

Enderstrasse 90 | D-01277 Dresden  
Telefon: +49 (0) 351.81186.0  
Telefax: +49 (0) 351.81186.11  
info@batimet.de | www.batimet.de

System	Datum	Name	Maßstab	
batimet TA35 FV flächenversetzt Vertikalschnitt oben	Gezeich. 18.11.2019	Pickel	Ansicht	M1:1
	Gepr.		Detail	-
Beschreibung	Norm			
Rahmen 66 mm Flügelprofil 41 mm Flügelversatz 15 mm	Zeichnungs-Nr.: 63104		Index: A	

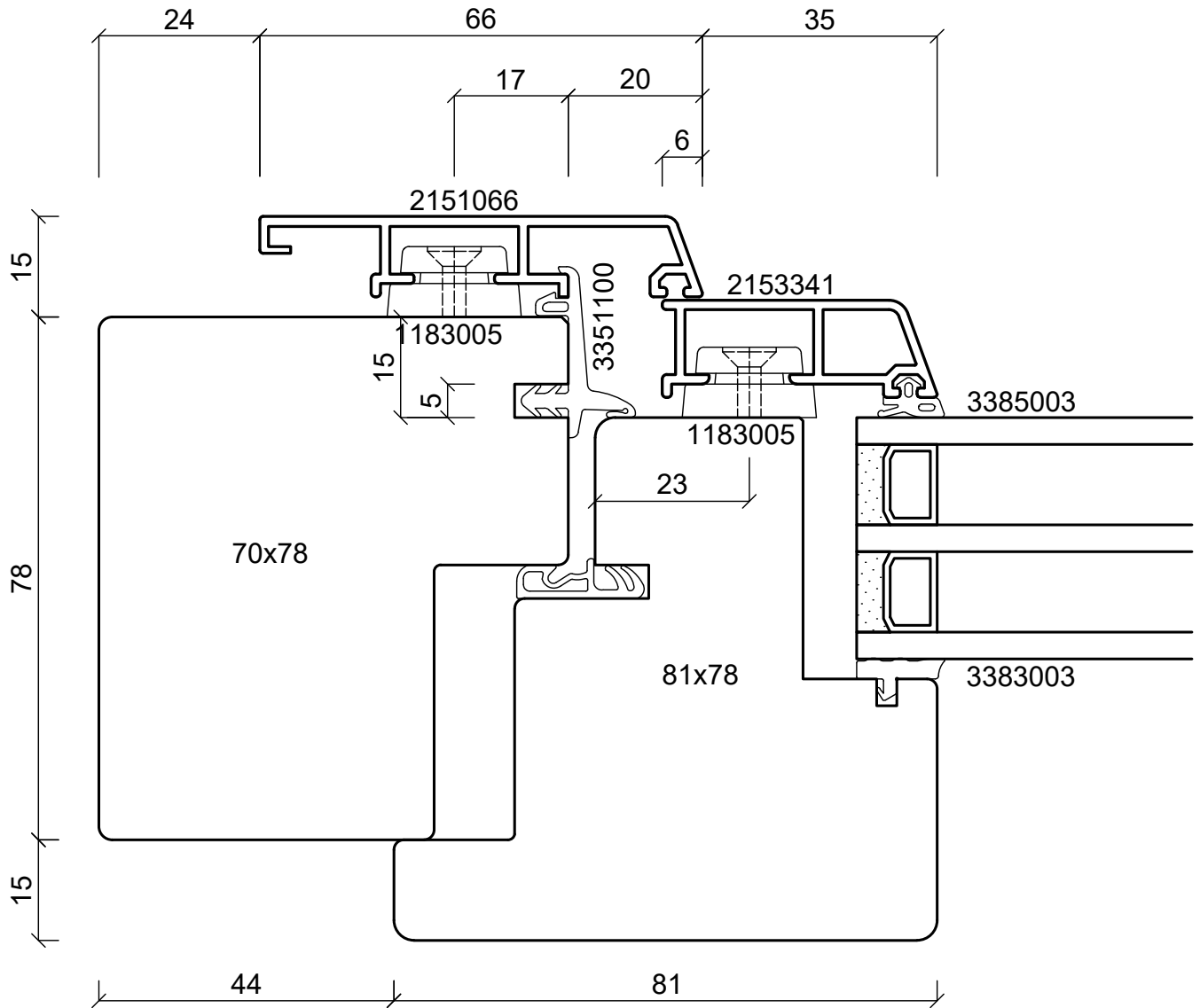
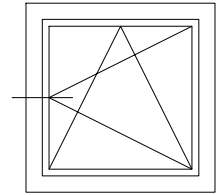

**batimet**

Holz-Aluminium · Systeme · Fenster · Fassade

Enderstrasse 90 | D-01277 Dresden

Telefon: +49 (0) 351.81186.0

Telefax: +49 (0) 351.81186.11

info@batimet.de | www.batimet.de

System

batimet TA35 FV  
flächenversetzt  
Horizontalschnitt links

Beschreibung

Rahmen 66 mm  
Flügelprofil 41 mm  
Flügelversatz 15 mm

Datum

18.11.2019

Name

Staude

Maßstab

Ansicht M1:1

Gezeich.

Gepr.

Norm

Detail

-

Zeichnungs-Nr.: 63125

Index: A

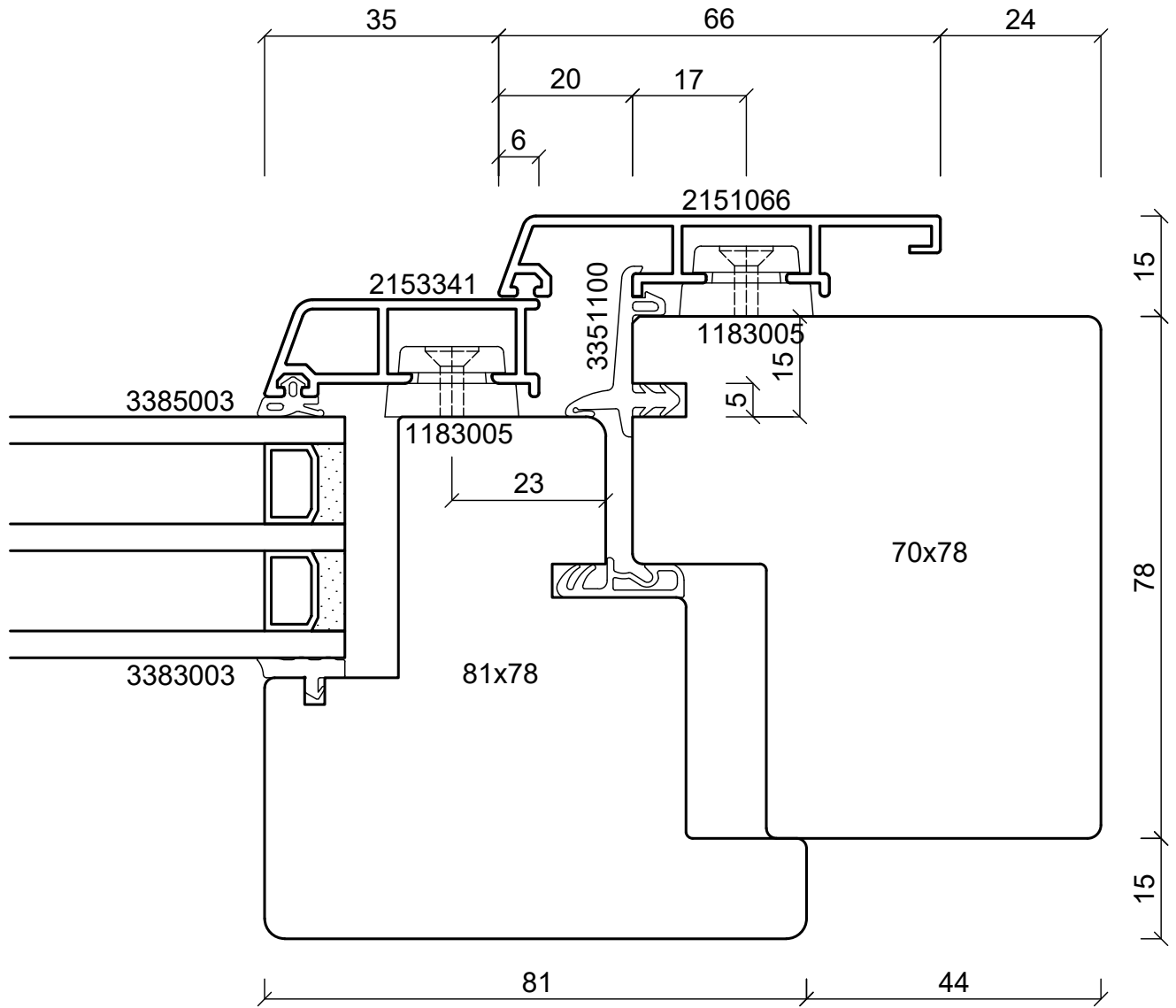
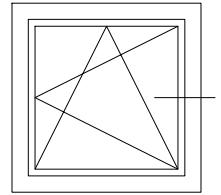

**batimet**

Holz-Aluminium · Systeme · Fenster · Fassade

Enderstrasse 90 | D-01277 Dresden

Telefon: +49 (0) 351.81186.0

Telefax: +49 (0) 351.81186.11

info@batimet.de | www.batimet.de

System

batimet TA35 FV  
flächenversetzt  
Horizontalschnitt rechts

Beschreibung

Rahmen 66 mm  
Flügelprofil 41 mm  
Flügelversatz 15 mm

Datum

18.11.2019

Name

Staupe

Maßstab

Ansicht M1:1

Gezeich.

Gepr.

Norm

Detail

-

Zeichnungs-Nr.: 63126

Index: A



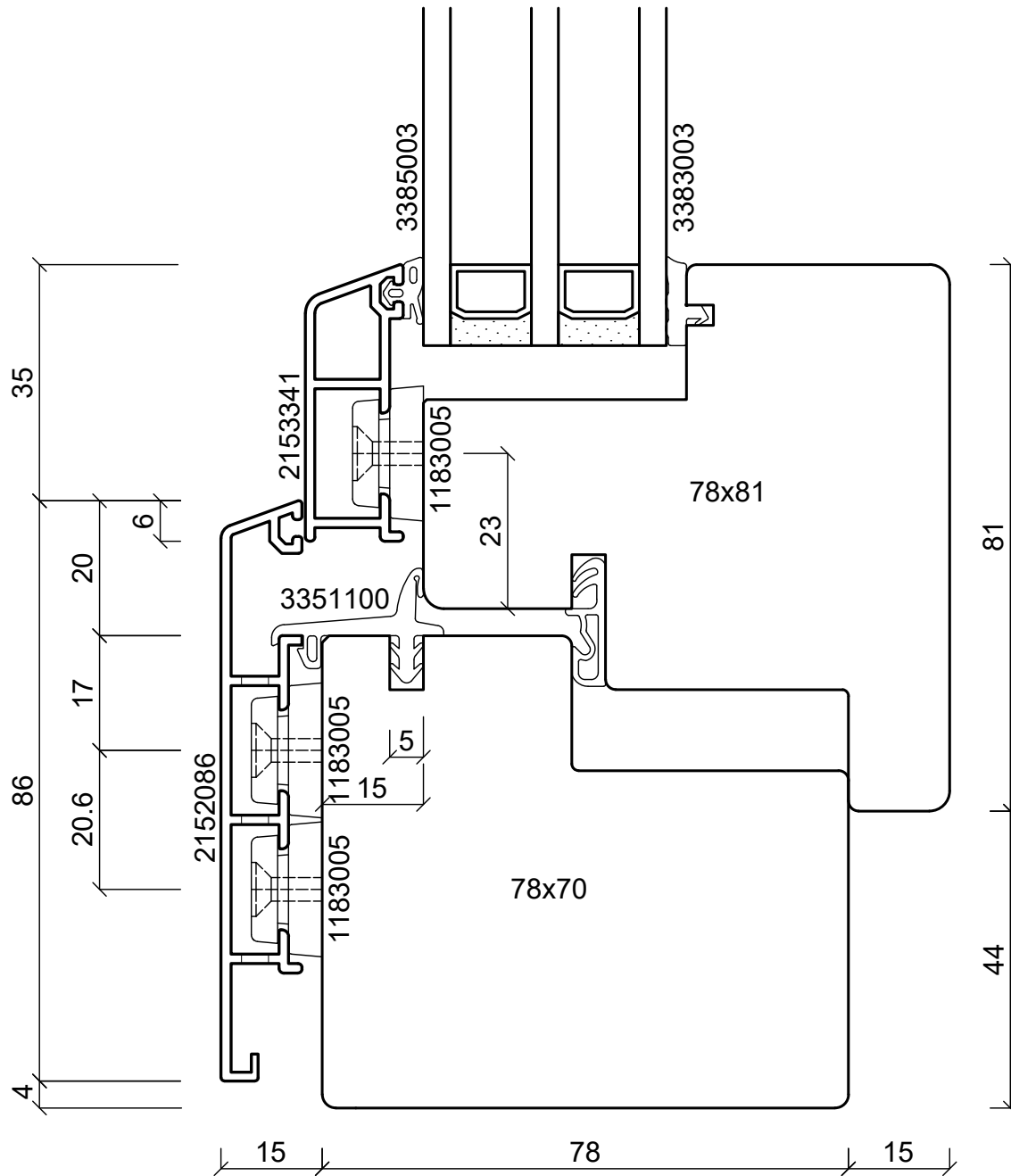
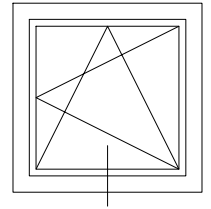

**batimet**

Holz-Aluminium · Systeme · Fenster · Fassade

Enderstrasse 90 | D-01277 Dresden

Telefon: +49 (0) 351.81186.0

Telefax: +49 (0) 351.81186.11

info@batimet.de | www.batimet.de

System

batimet TA35 FV  
flächenversetzt  
Vertikalschnitt unten

Beschreibung

Rahmen 86 mm mit Entwässerung  
Flügelprofil 41 mm  
Flügelversatz 15 mm

Datum

18.11.2019

Name

Pickel

Maßstab

Ansicht M1:1

Gezeich.

Gepr.

Norm

Detail

-

Zeichnungs-Nr.: 63105

Index: A

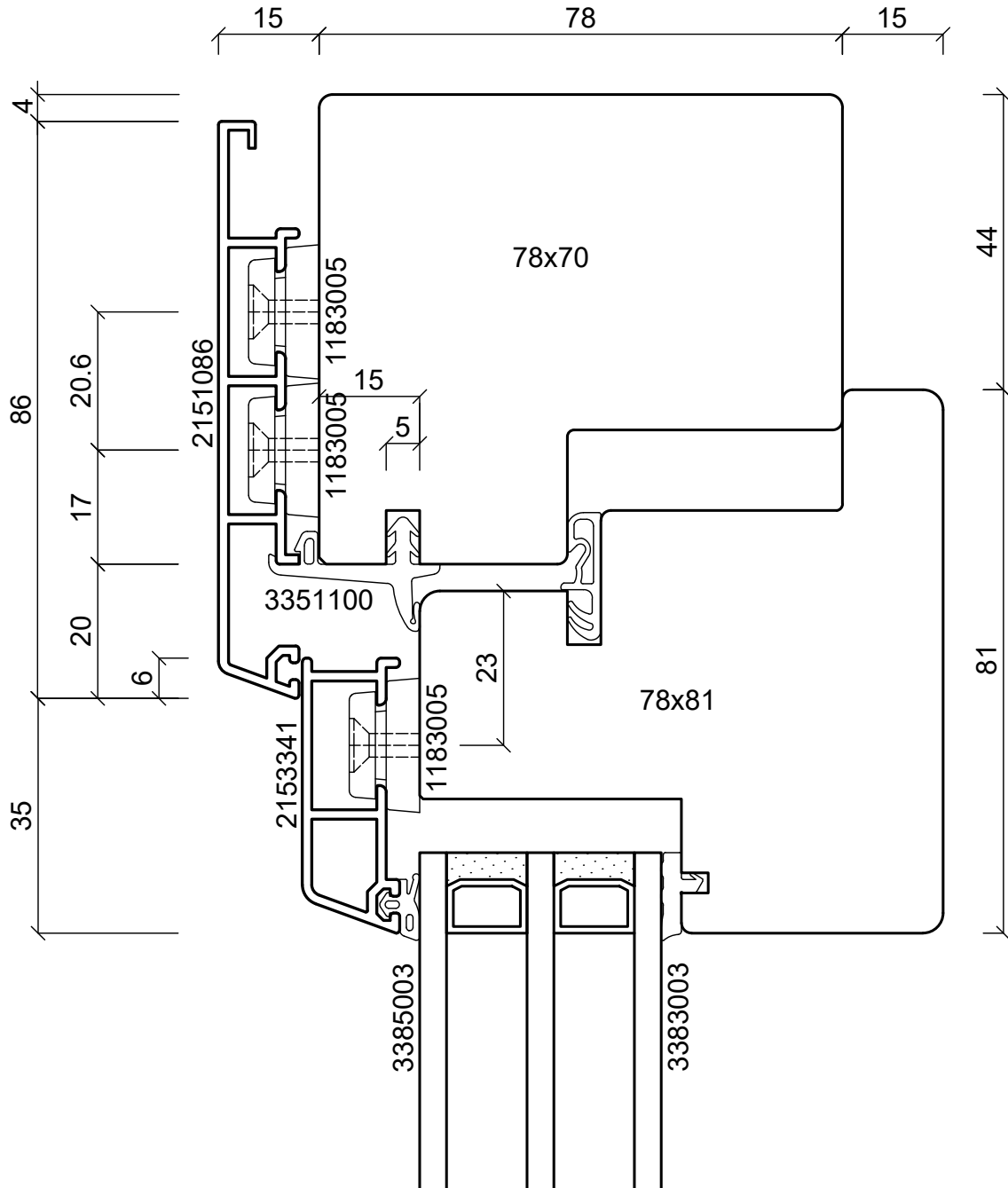
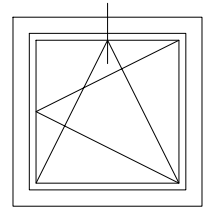

**batimet**

Holz-Aluminium · Systeme · Fenster · Fassade

Enderstrasse 90 | D-01277 Dresden

Telefon: +49 (0) 351.81186.0

Telefax: +49 (0) 351.81186.11

info@batimet.de | www.batimet.de

System	Datum	Name	Maßstab	
batimet TA35 FV flächenversetzt Vertikalschnitt oben	Gezeich.	18.11.2019	Pickel	Ansicht M1:1
	Gepr.			Detail -
Beschreibung	Norm			
Rahmen 86 mm Flügelprofil 41 mm Flügelversatz 15 mm	Zeichnungs-Nr.: 63106			Index: A

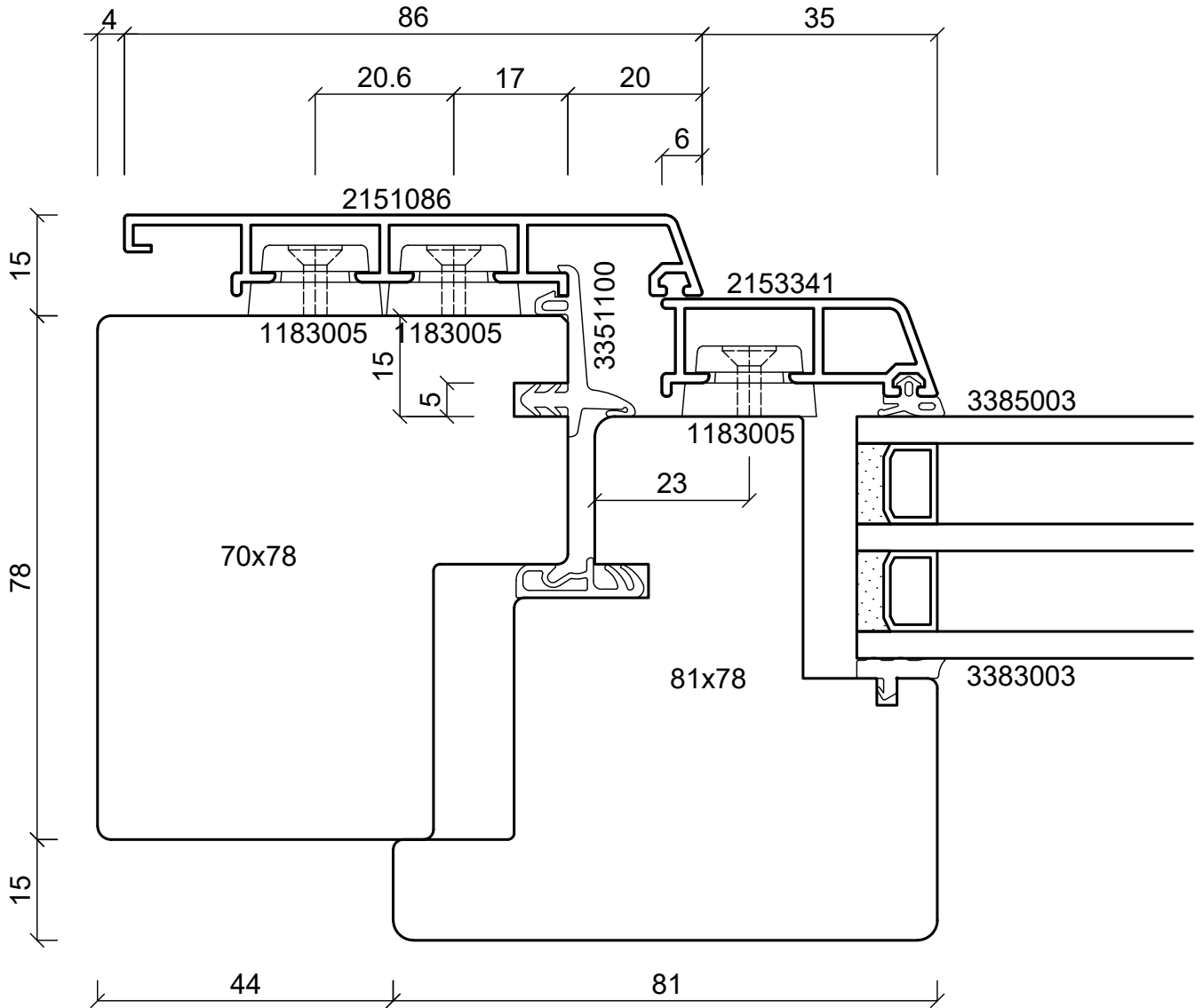
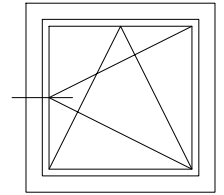

**batimet**

Holz-Aluminium · Systeme · Fenster · Fassade

Enderstrasse 90 | D-01277 Dresden

Telefon: +49 (0) 351.81186.0

Telefax: +49 (0) 351.81186.11

info@batimet.de | www.batimet.de

System

batimet TA35 FV  
flächenversetzt  
Horizontalschnitt links

Beschreibung

Rahmen 86 mm  
Flügelprofil 41 mm  
Flügelversatz 15 mm

Datum

18.11.2019

Name

Staude

Maßstab

Ansicht M1:1

Gezeich.

Gepr.

Norm

Detail

-

Zeichnungs-Nr.: 63127

Index: A

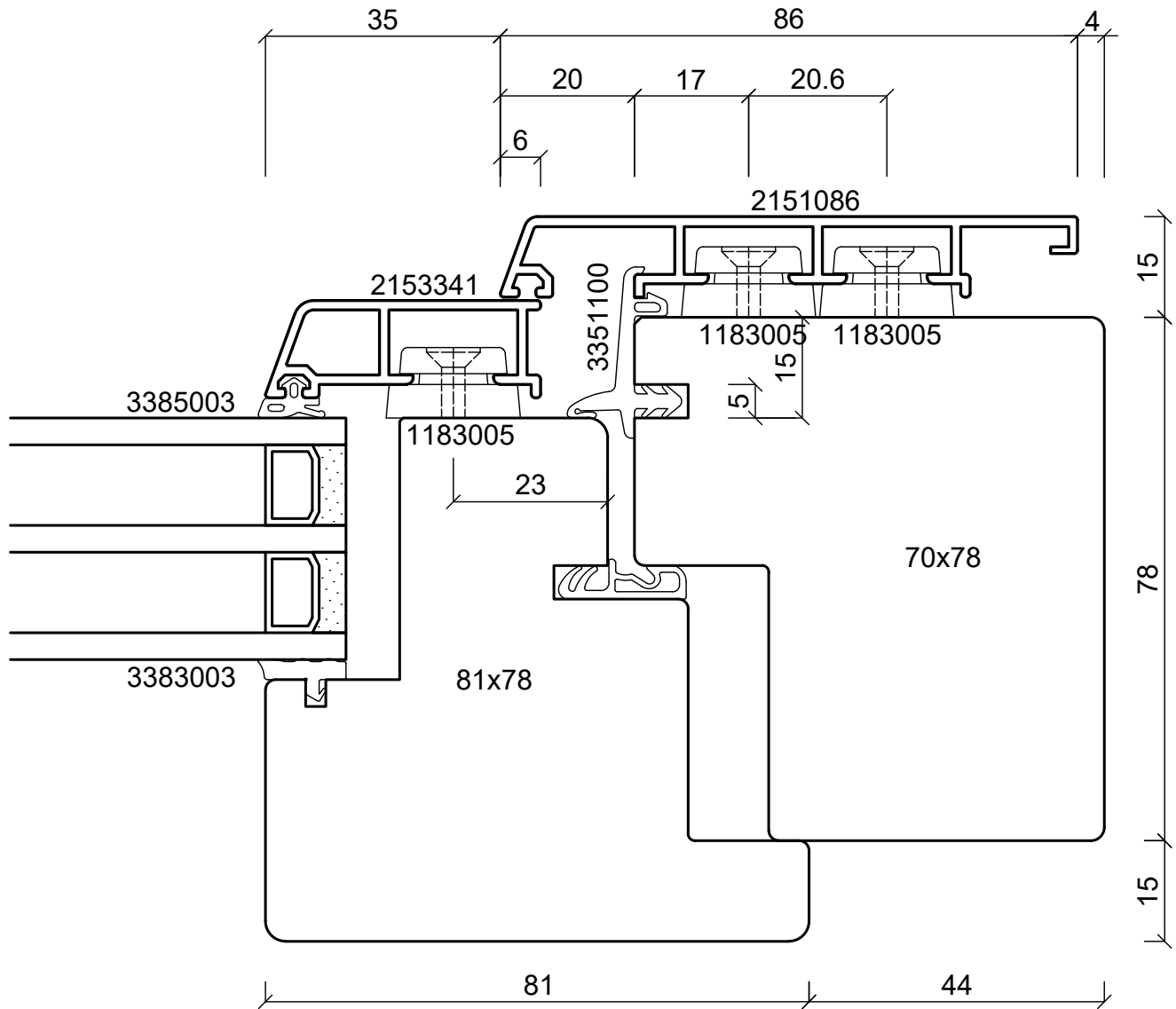
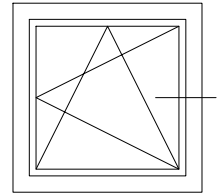

**batimet**  
Holz-Aluminium · Systeme · Fenster · Fassade

Enderstrasse 90 | D-01277 Dresden  
Telefon: +49 (0) 351.81186.0  
Telefax: +49 (0) 351.81186.11  
info@batimet.de | www.batimet.de

System		Datum	Name	Maßstab	
batimet TA35 FV flächenversetzt Horizontalschnitt rechts	Gezeich.	18.11.2019	Staude	Ansicht	M1:1
	Gepr.			Detail	-
Beschreibung	Norm				
Rahmen 86 mm Flügelprofil 41 mm Flügelversatz 15 mm	Zeichnungs-Nr.: 63128			Index: A	

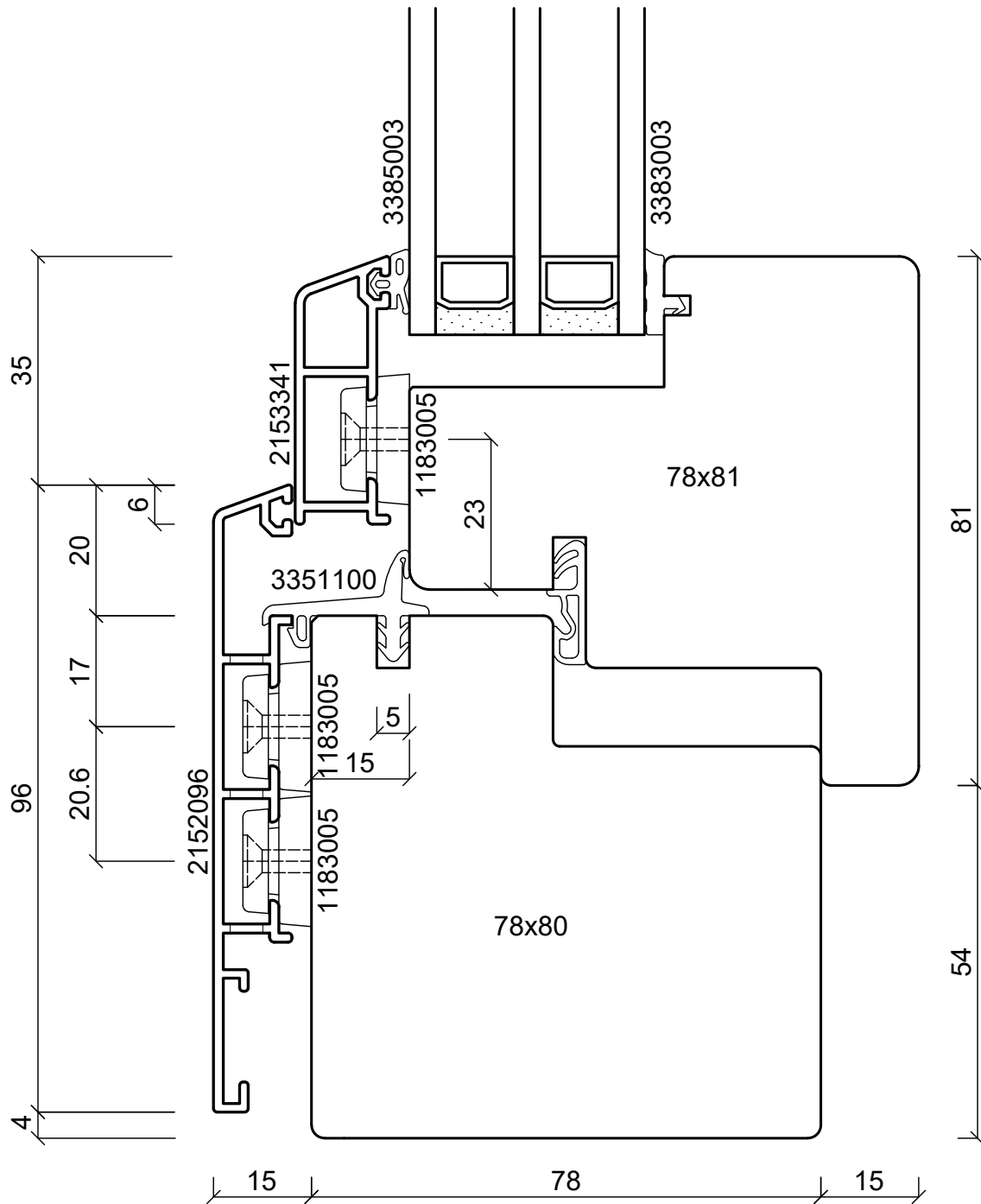
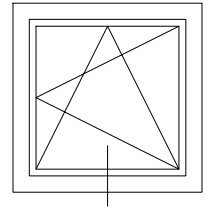

**batimet**

Holz-Aluminium · Systeme · Fenster · Fassade

Enderstrasse 90 | D-01277 Dresden

Telefon: +49 (0) 351.81186.0

Telefax: +49 (0) 351.81186.11

info@batimet.de | www.batimet.de

System	Datum	Name	Maßstab	
batimet TA35 FV flächenversetzt Vertikalschnitt unten	Gezeich.	18.11.2019	Pickel	Ansicht M1:1
	Gepr.			Detail -
Beschreibung	Norm			
Rahmen 96 mm mit Entwässerung Flügelprofil 41 mm Flügelversatz 15 mm	Zeichnungs-Nr.: 63107			Index: A

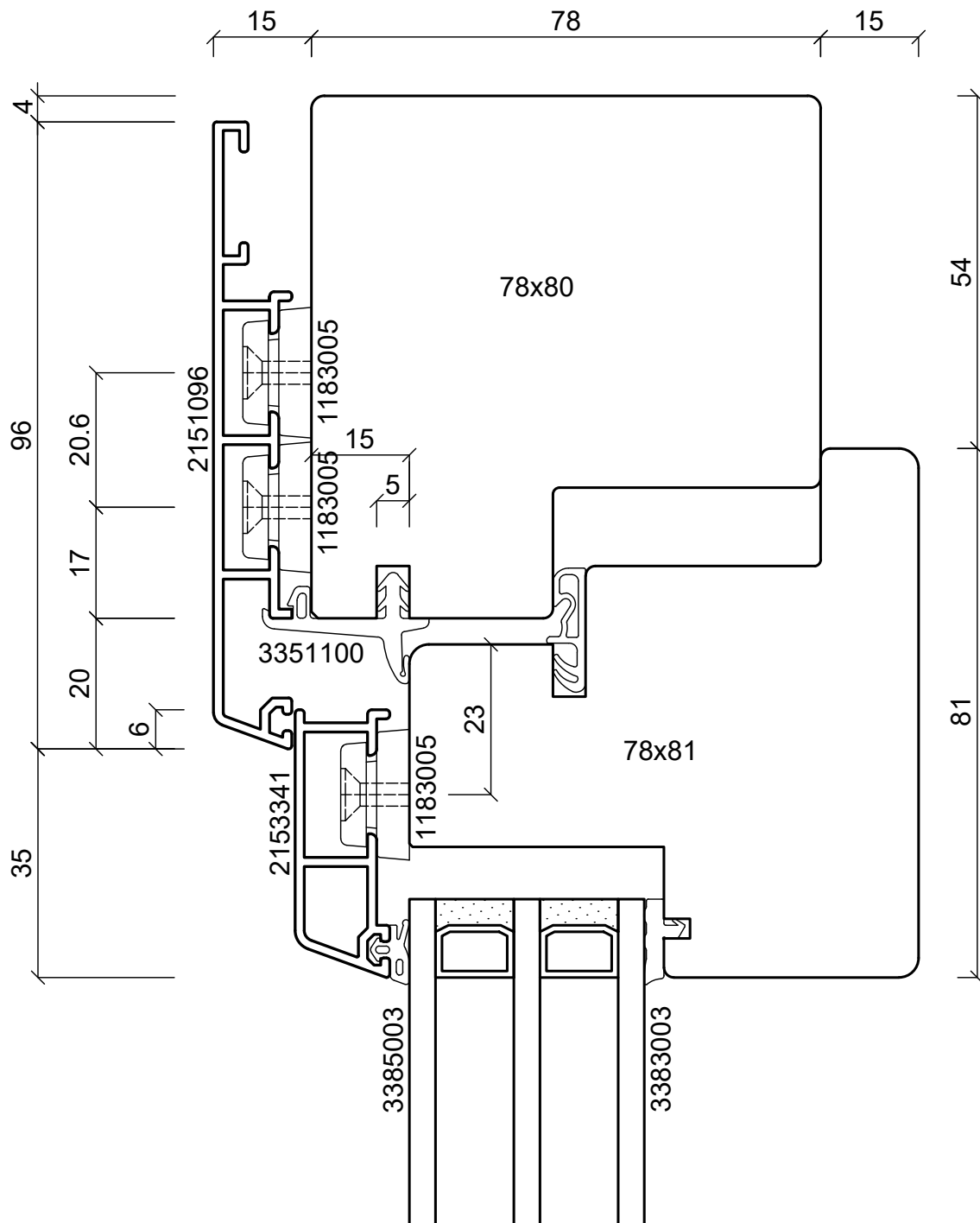
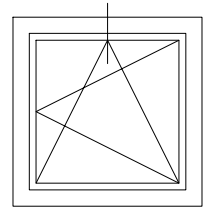

**batimet**

Holz-Aluminium · Systeme · Fenster · Fassade

Enderstrasse 90 | D-01277 Dresden

Telefon: +49 (0) 351.81186.0

Telefax: +49 (0) 351.81186.11

info@batimet.de | www.batimet.de

System	Datum	Name	Maßstab	
batimet TA35 FV flächenversetzt Vertikalschnitt oben	Gezeich.	18.11.2019	Pickel	Ansicht M1:1
	Gepr.			Detail -
Beschreibung	Norm			
Rahmen 96 mm Flügelprofil 41 mm Flügelversatz 15 mm	Zeichnungs-Nr.: 63108			Index: A

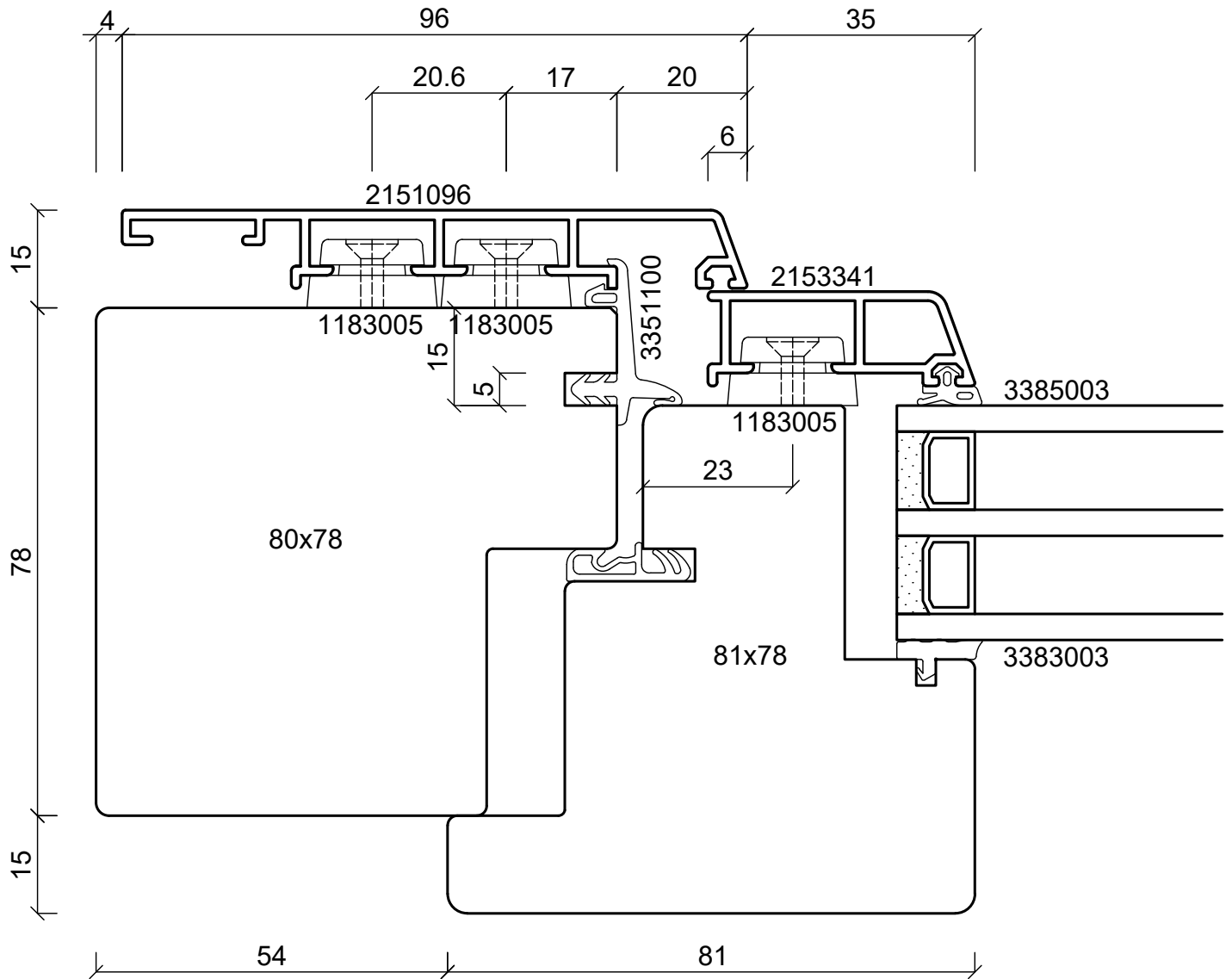
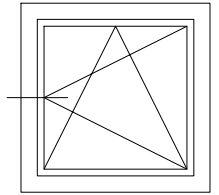

**batimet**

Holz-Aluminium · Systeme · Fenster · Fassade

Enderstrasse 90 | D-01277 Dresden

Telefon: +49 (0) 351.81186.0

Telefax: +49 (0) 351.81186.11

info@batimet.de | www.batimet.de

System		Datum	Name	Maßstab	
batimet TA35 FV flächenversetzt Horizontalschnitt links	Gezeich.	18.11.2019	Staude	Ansicht	M1:1
	Gepr.			Detail	-
Beschreibung	Norm				
Rahmen 96 mm Flügelprofil 41 mm Flügelversatz 15 mm	Zeichnungs-Nr.: 63129			Index: A	

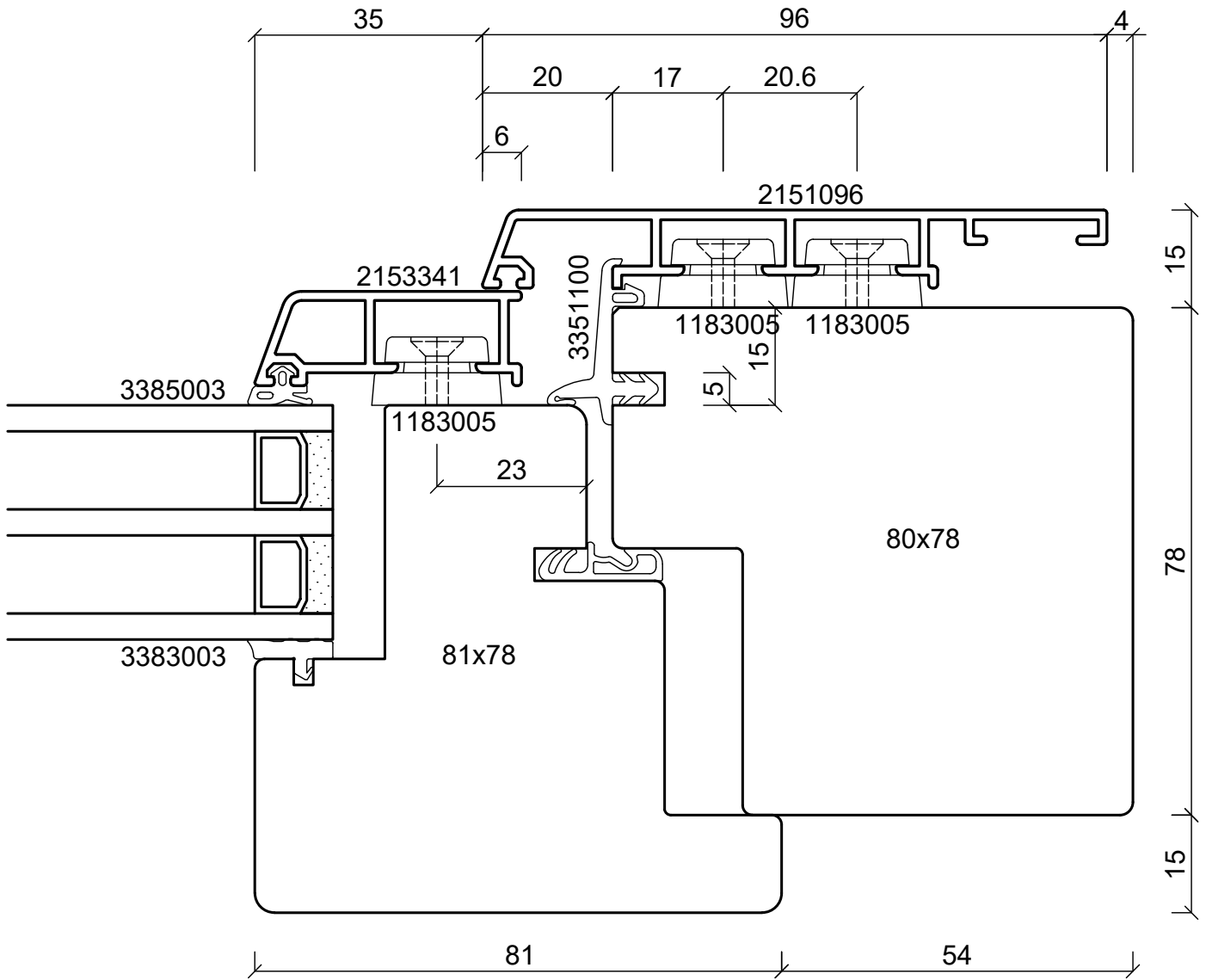
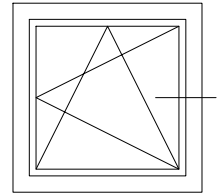

**batimet**

Holz-Aluminium · Systeme · Fenster · Fassade

Enderstrasse 90 | D-01277 Dresden

Telefon: +49 (0) 351.81186.0

Telefax: +49 (0) 351.81186.11

info@batimet.de | www.batimet.de

System

batimet TA35 FV  
flächenversetzt  
Horizontalschnitt rechts

Beschreibung

Rahmen 96 mm  
Flügelprofil 41 mm  
Flügelversatz 15 mm

Datum

18.11.2019

Name

Staude

Maßstab

Ansicht M1:1

Gezeich.

Gepr.

Norm

Detail

-

Zeichnungs-Nr.: 63130

Index: A



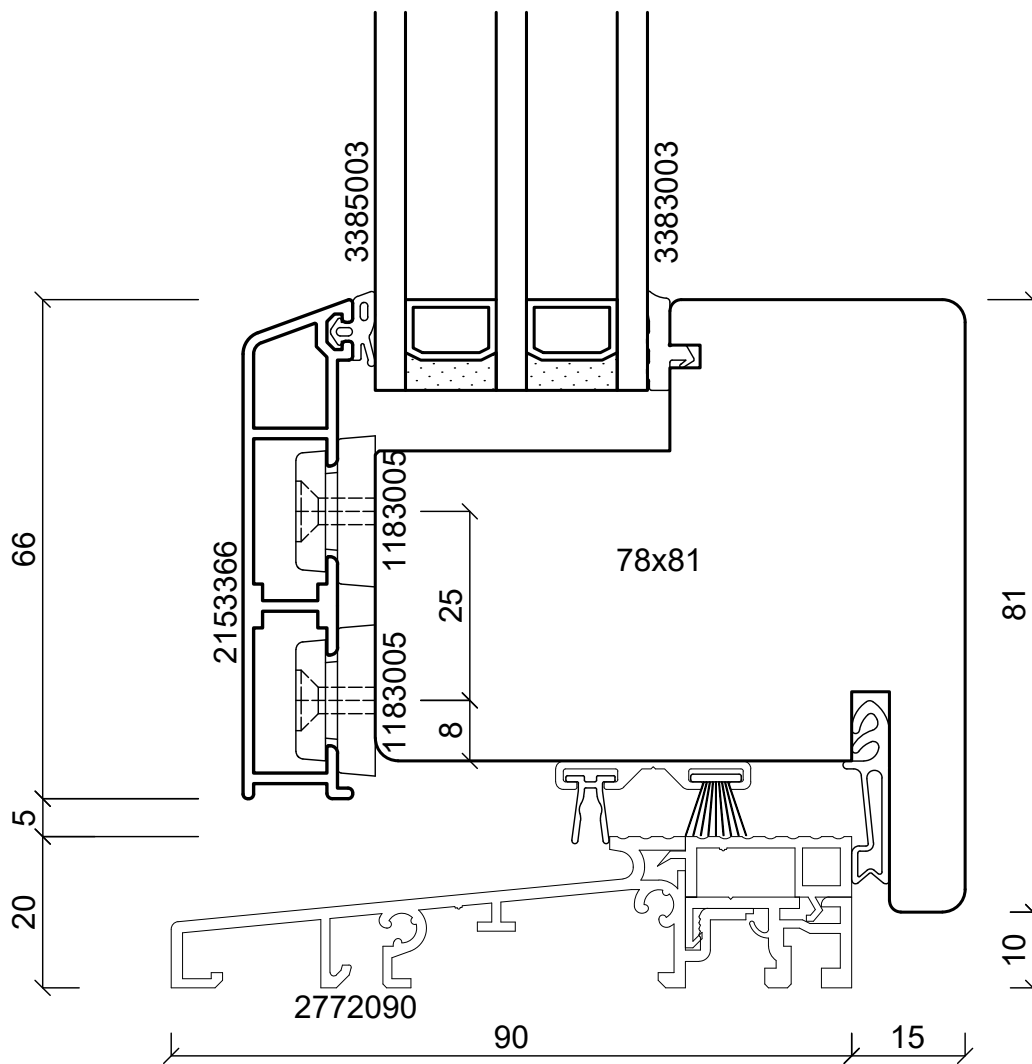
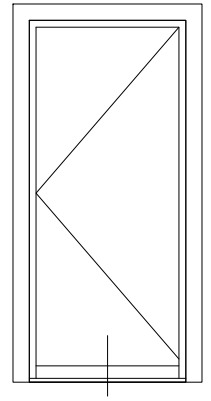

**batimet**

Holz-Aluminium · Systeme · Fenster · Fassade

Enderstrasse 90 | D-01277 Dresden

Telefon: +49 (0) 351.81186.0

Telefax: +49 (0) 351.81186.11

info@batimet.de | www.batimet.de

System		Datum	Name	Maßstab
batimet TA35 FV flächenversetzt Vertikalschnitt unten, Schwelle	Gezeich.	18.11.2019	Pickel	Ansicht
	Gepr.			M1:1
Beschreibung	Norm			Detail
Flügelprofil 66 mm Flügelversatz 15 mm Schwelle + Zubehör nicht im Lieferumfang	Zeichnungs-Nr.: 63109			Index: A

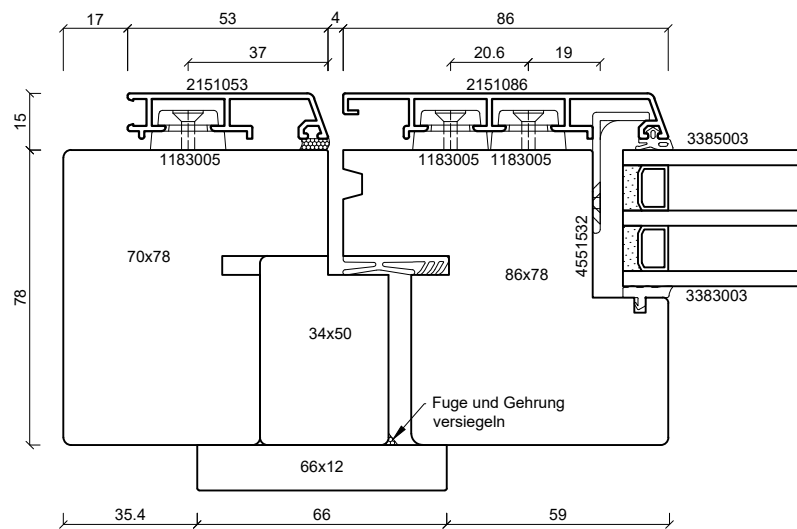
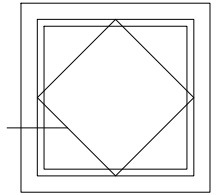

**batimet**  
Holz-Aluminium · Systeme · Fenster · Fassade

Enderstrasse 90 | D-01277 Dresden  
Telefon: +49 (0) 351.81186.0  
Telefax: +49 (0) 351.81186.11  
info@batimet.de | www.batimet.de

System	Datum	Name	Maßstab		
batimet TA35 FV Schwingfenster flächenversetzt Horizontalschnitt	Gezeich.	18.11.2019	Pickel	Ansicht	M1:2
	Gepr.			Detail	-
Beschreibung	Norm				
Rahmen 53 mm Flügelprofil 86 mm	Zeichnungs-Nr.: 63110			Index: A	

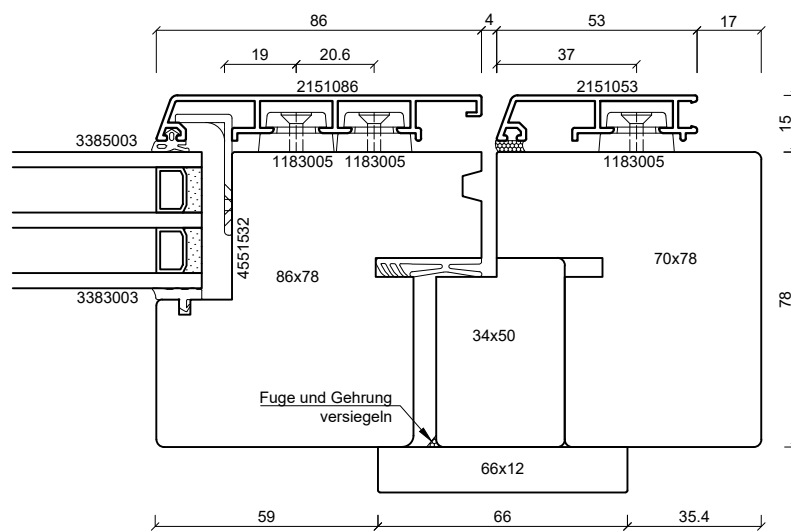
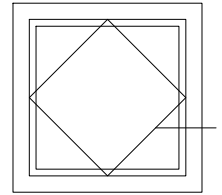

**batimet**  
Holz-Aluminium · Systeme · Fenster · Fassade

Enderstrasse 90 | D-01277 Dresden  
Telefon: +49 (0) 351.81186.0  
Telefax: +49 (0) 351.81186.11  
info@batimet.de | www.batimet.de

System	Datum	Name	Maßstab	
batimet TA35 FV Schwingfenster flächenversetzt Horizontalschnitt	Gezeich. 18.11.2019	Staude	Ansicht	M1:2
	Gepr.		Detail	-
Beschreibung	Norm			
Rahmen 53 mm Flügelprofil 86 mm	Zeichnungs-Nr.: 63131		Index: A	

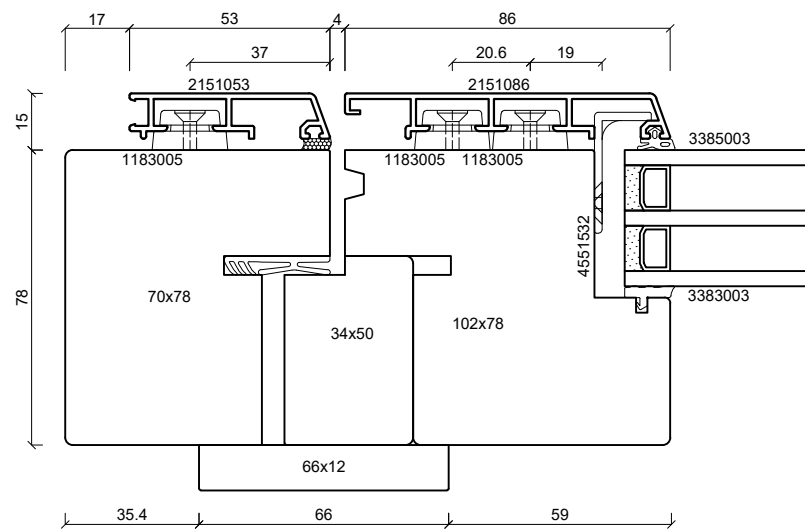
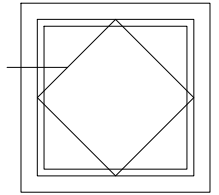

**batimet**  
Holz-Aluminium · Systeme · Fenster · Fassade

Enderstrasse 90 | D-01277 Dresden  
Telefon: +49 (0) 351.81186.0  
Telefax: +49 (0) 351.81186.11  
info@batimet.de | www.batimet.de

System	Datum	Name	Maßstab	
batimet TA35 FV Schwingfenster flächenversetzt Horizontalschnitt	Gezeich.	18.11.2019	Pickel	Ansicht M1:2
	Gepr.			Detail -
Beschreibung	Norm			
Rahmen 53 mm Flügelprofil 86 mm	Zeichnungs-Nr.: 63111			Index: A

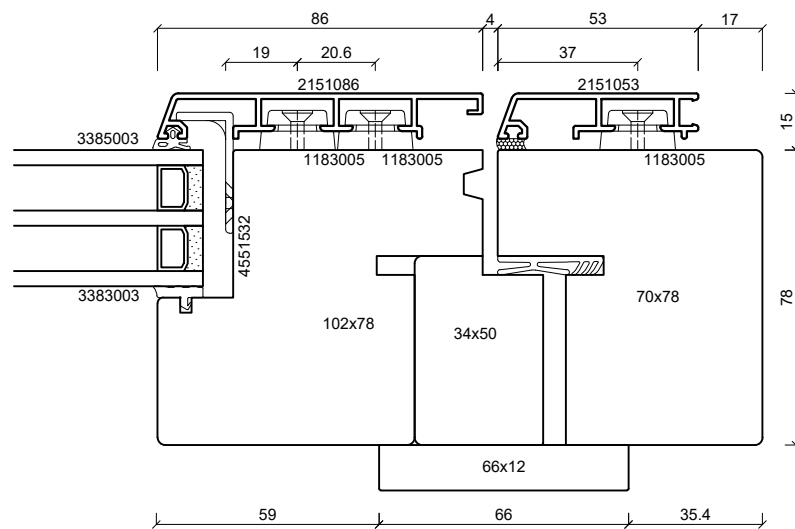
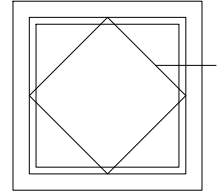

**batimet**  
Holz-Aluminium · Systeme · Fenster · Fassade

Enderstrasse 90 | D-01277 Dresden  
Telefon: +49 (0) 351.81186.0  
Telefax: +49 (0) 351.81186.11  
info@batimet.de | www.batimet.de

System	Datum	Name	Maßstab	
batimet TA35 FV Schwingfenster flächenversetzt Horizontalschnitt	Gezeich.	18.11.2019	Staude	Ansicht M1:2
	Gepr.			Detail -
Beschreibung	Norm			
Rahmen 53 mm Flügelprofil 86 mm	Zeichnungs-Nr.: 63132			Index: A

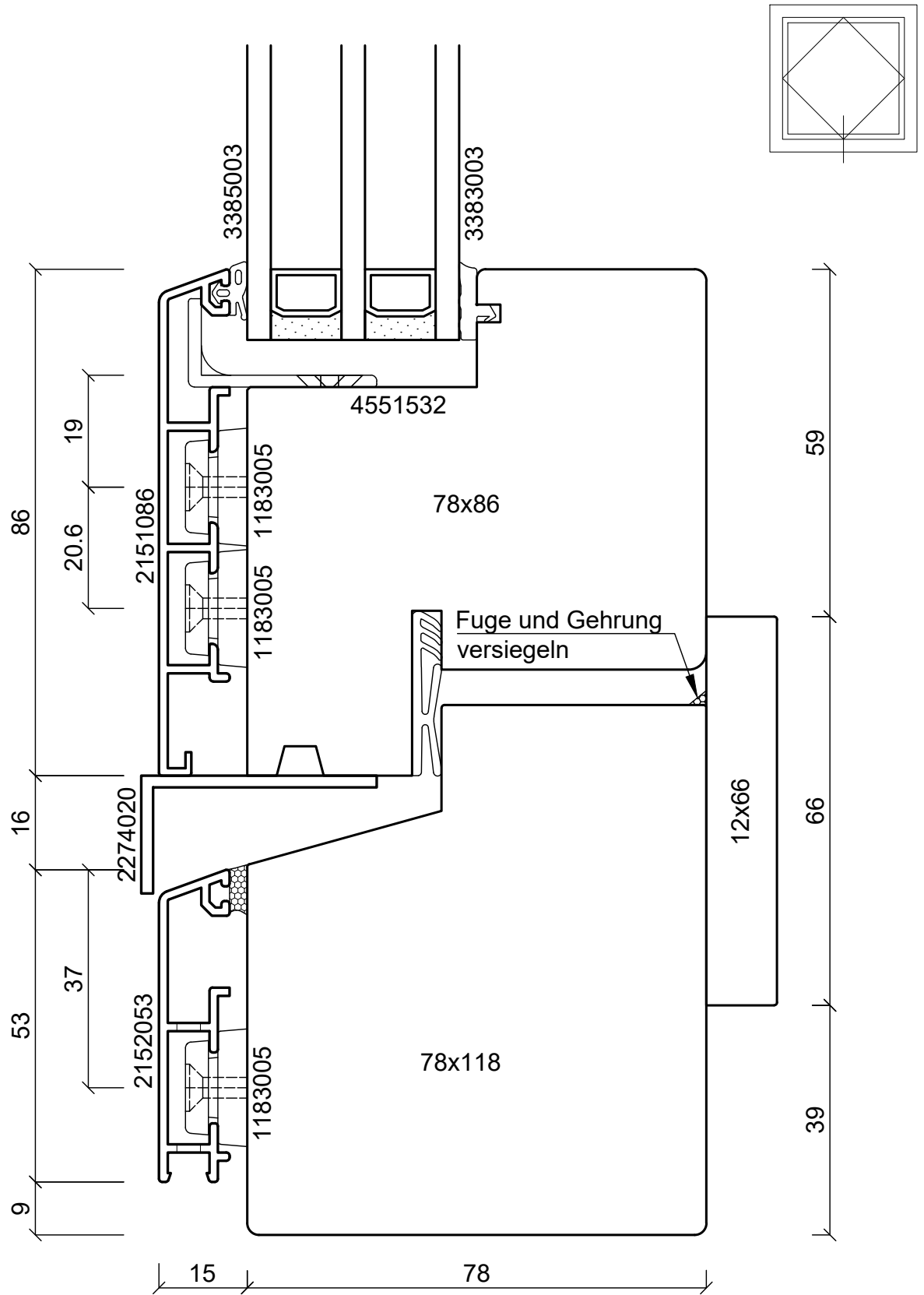

**batimet**

Holz-Aluminium · Systeme · Fenster · Fassade

Enderstrasse 90 | D-01277 Dresden

Telefon: +49 (0) 351.81186.0

Telefax: +49 (0) 351.81186.11

info@batimet.de | www.batimet.de

System	Datum	Name	Maßstab	
batimet TA35 FV Schwingfenster flächenversetzt Vertikalschnitt unten	Gezeich.	18.11.2019	Pickel	Ansicht M1:1
	Gepr.			Detail -
Beschreibung	Norm			
Rahmen 53 mm mit Entwässerung Flügelprofil 86 mm	Zeichnungs-Nr.: 63112			Index: A

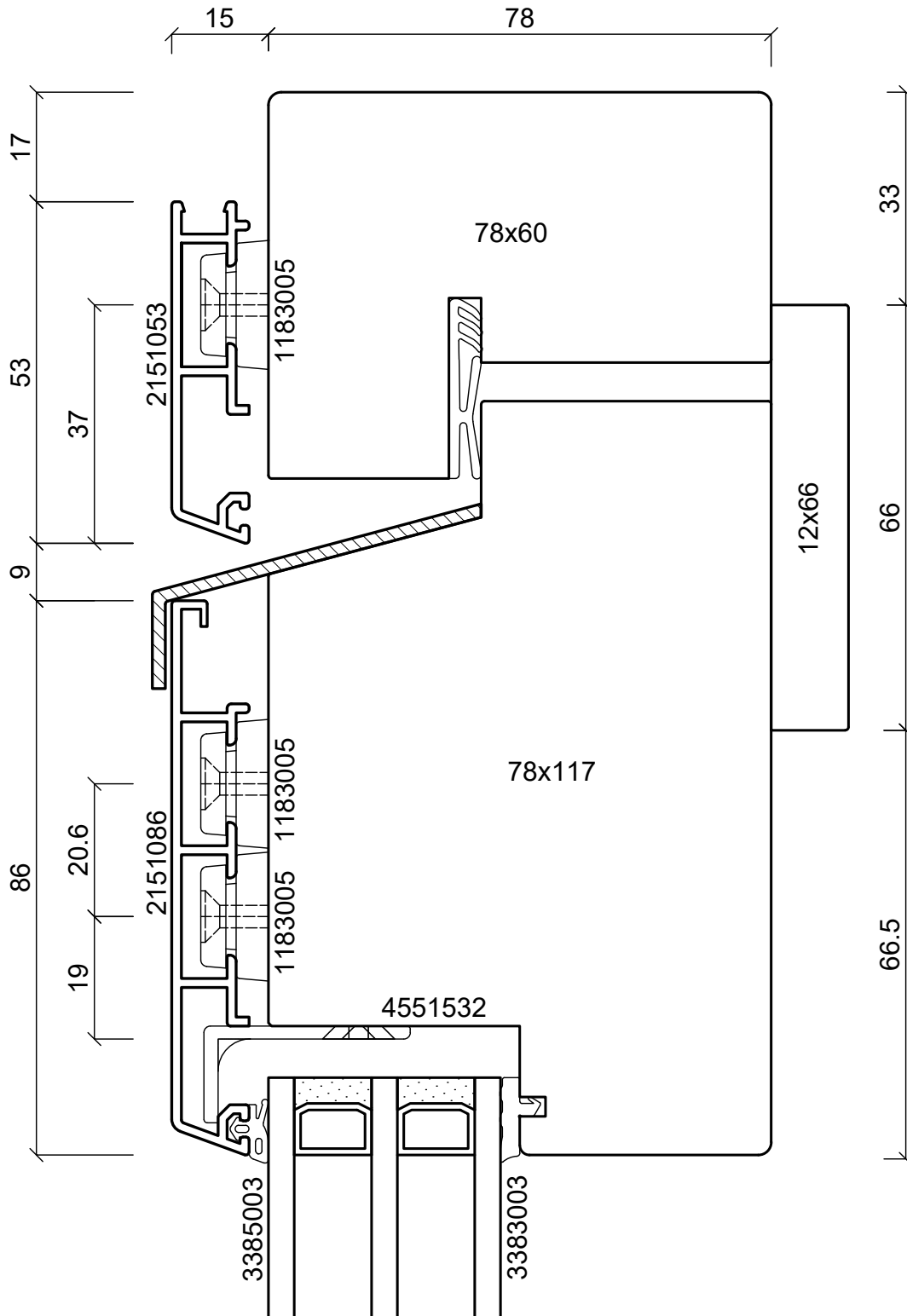
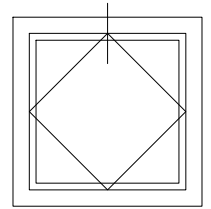

**batimet**

Holz-Aluminium · Systeme · Fenster · Fassade

Enderstrasse 90 | D-01277 Dresden

Telefon: +49 (0) 351.81186.0

Telefax: +49 (0) 351.81186.11

info@batimet.de | www.batimet.de

System	Datum	Name	Maßstab	
batimet TA35 FV Schwingfenster flächenversetzt Vertikalschnitt oben	Gezeich.	18.11.2019	Pickel	Ansicht M1:1
	Gepr.			Detail -
Beschreibung	Norm			
Rahmen 53 mm Flügelprofil 86 mm	Zeichnungs-Nr.: 63113			Index: A

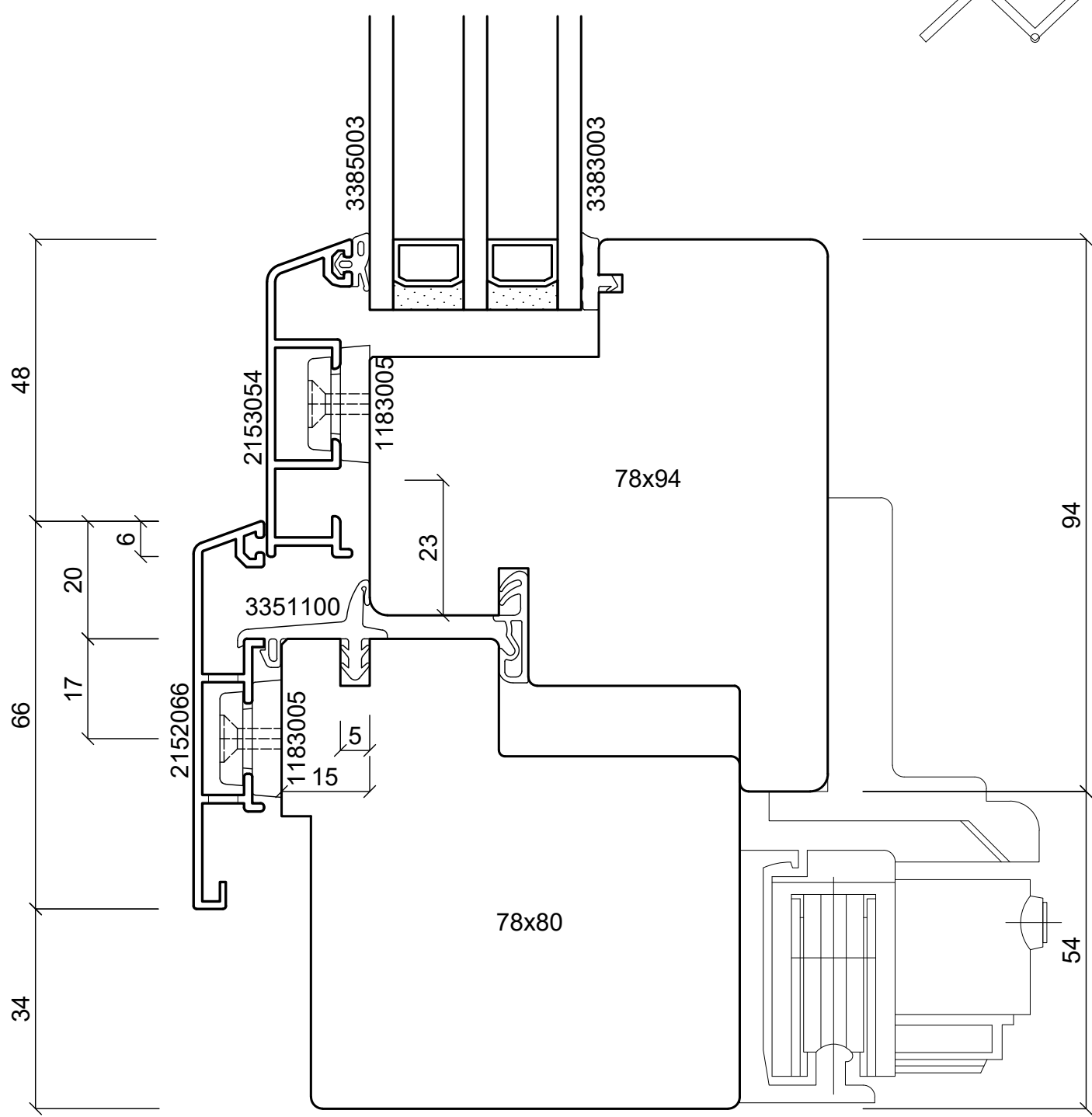
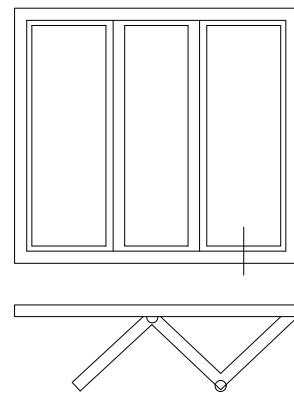

**batimet**  
 Holz-Aluminium · Systeme · Fenster · Fassade  
 Enderstrasse 90 | D-01277 Dresden  
 Telefon: +49 (0) 351.81186.0  
 Telefax: +49 (0) 351.81186.11  
 info@batimet.de | www.batimet.de

System		Datum	Name	Maßstab
batimet TA35 FV Falanlage flächenversetzt Vertikalschnitt unten (Schema 330)	Gezeich.	18.11.2019	Pickel	Ansicht M1:1
	Gepr.			Detail -
Beschreibung	Norm			
Rahmen 66 mm Flügelprofil 54 mm	Zeichnungs-Nr.: 63114			Index: A



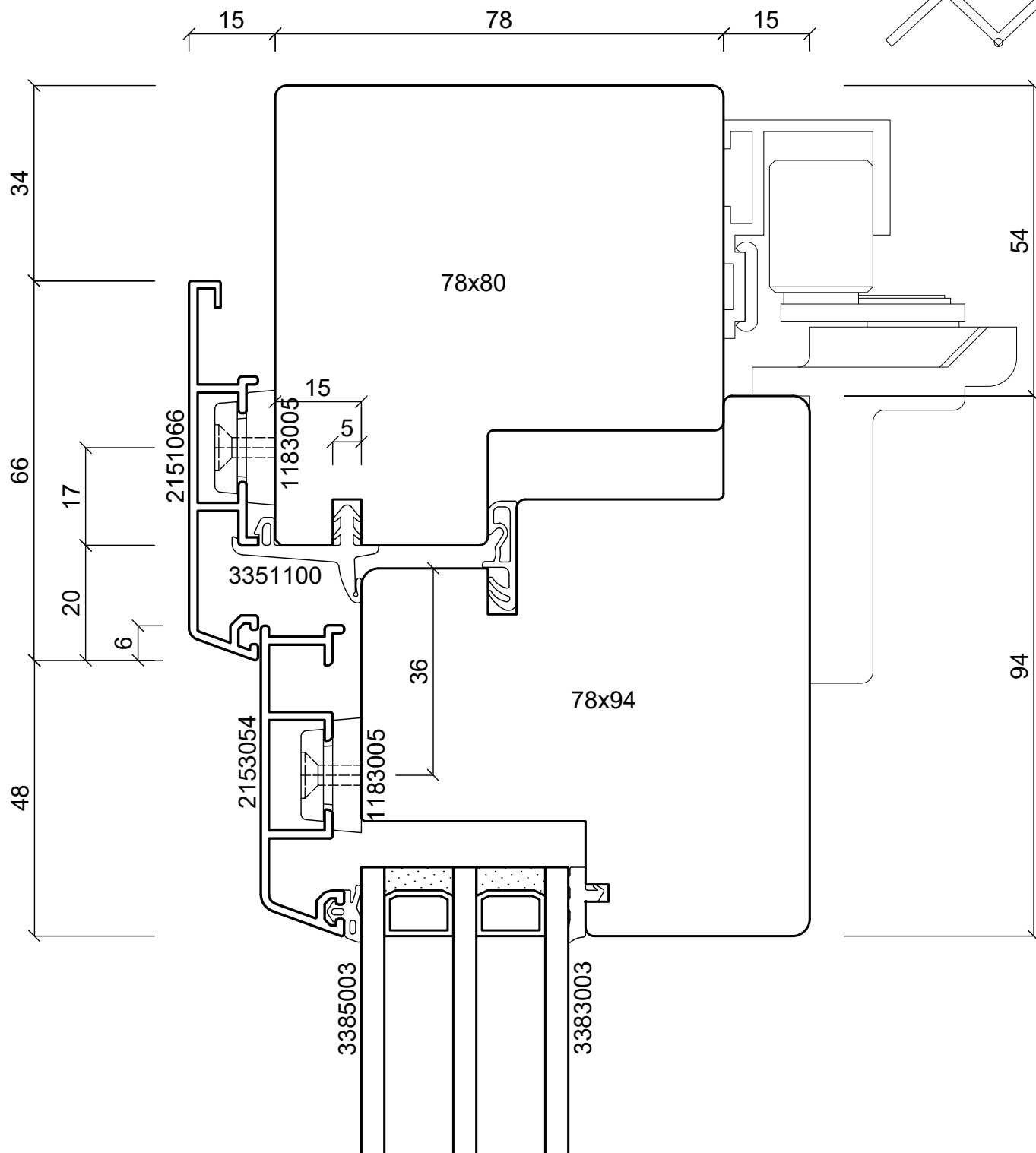

**batimet**

Holz-Aluminium · Systeme · Fenster · Fassade

Enderstrasse 90 | D-01277 Dresden

Telefon: +49 (0) 351.81186.0

Telefax: +49 (0) 351.81186.11

info@batimet.de | www.batimet.de

System	Datum	Name	Maßstab	
batimet TA35 FV Falanlage flächenversetzt Vertikalschnitt oben (Schema 330)	Gezeich.	18.11.2019	Pickel	Ansicht M1:1
	Gepr.			Detail -
Beschreibung	Norm			
Rahmen 66 mm Flügelprofil 54 mm	Zeichnungs-Nr.: 63115			Index: A

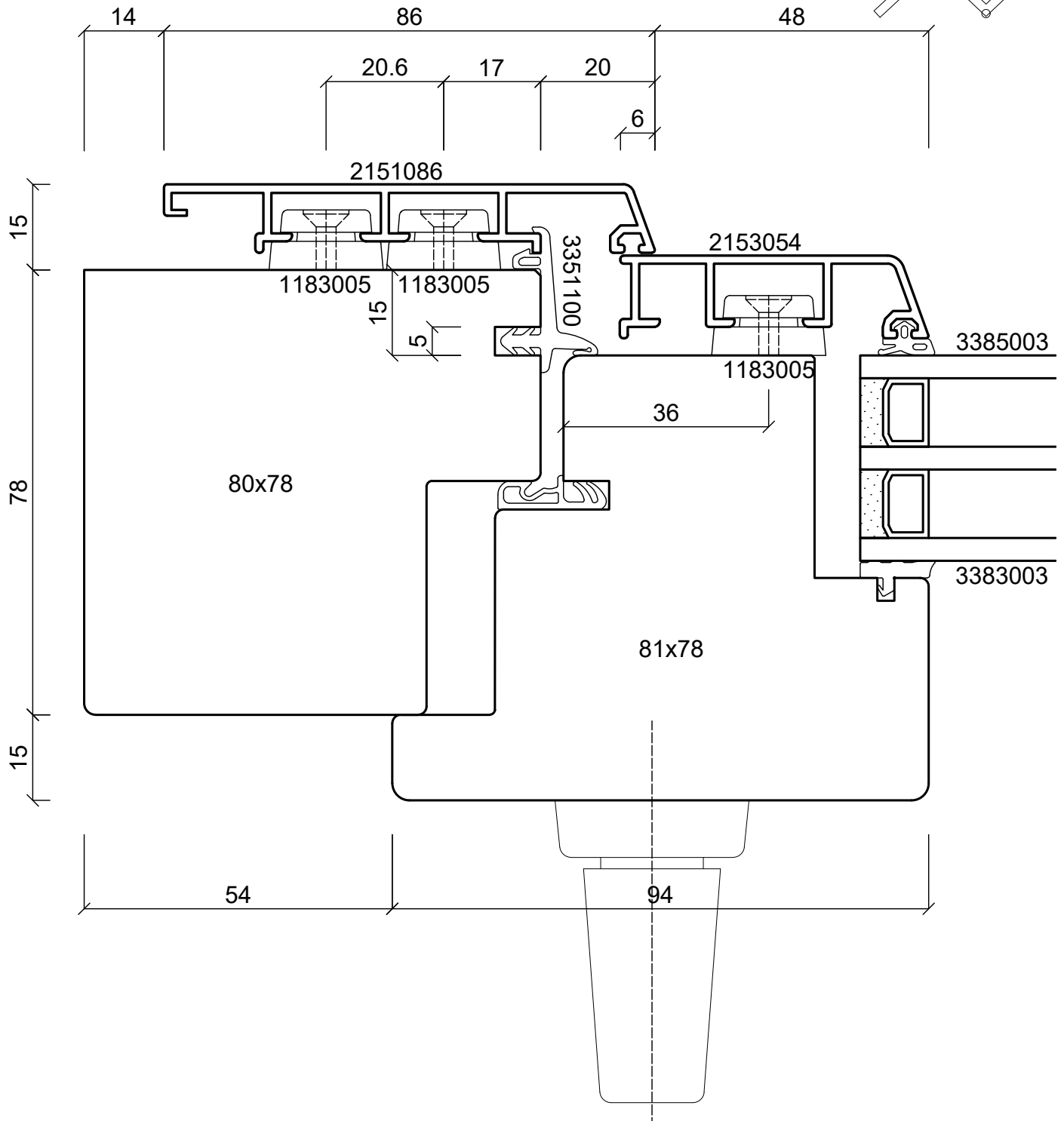
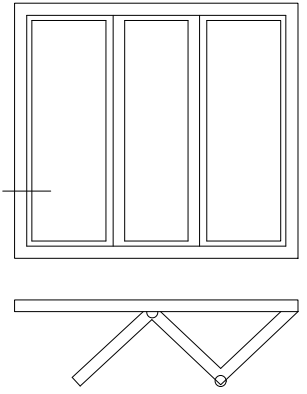

**batimet**

Holz-Aluminium · Systeme · Fenster · Fassade

Enderstrasse 90 | D-01277 Dresden

Telefon: +49 (0) 351.81186.0

Telefax: +49 (0) 351.81186.11

info@batimet.de | www.batimet.de

System		Datum	Name	Maßstab	
batimet TA35 FV Falanlage flächenversetzt Horizontalschnitt (Schema 330)	Gezeich.	18.11.2019	Pickel	Ansicht	M1:1
	Gepr.			Detail	-
Beschreibung	Norm				
Rahmen 86 mm Flügelprofil 54 mm	Zeichnungs-Nr.: 63116			Index: A	

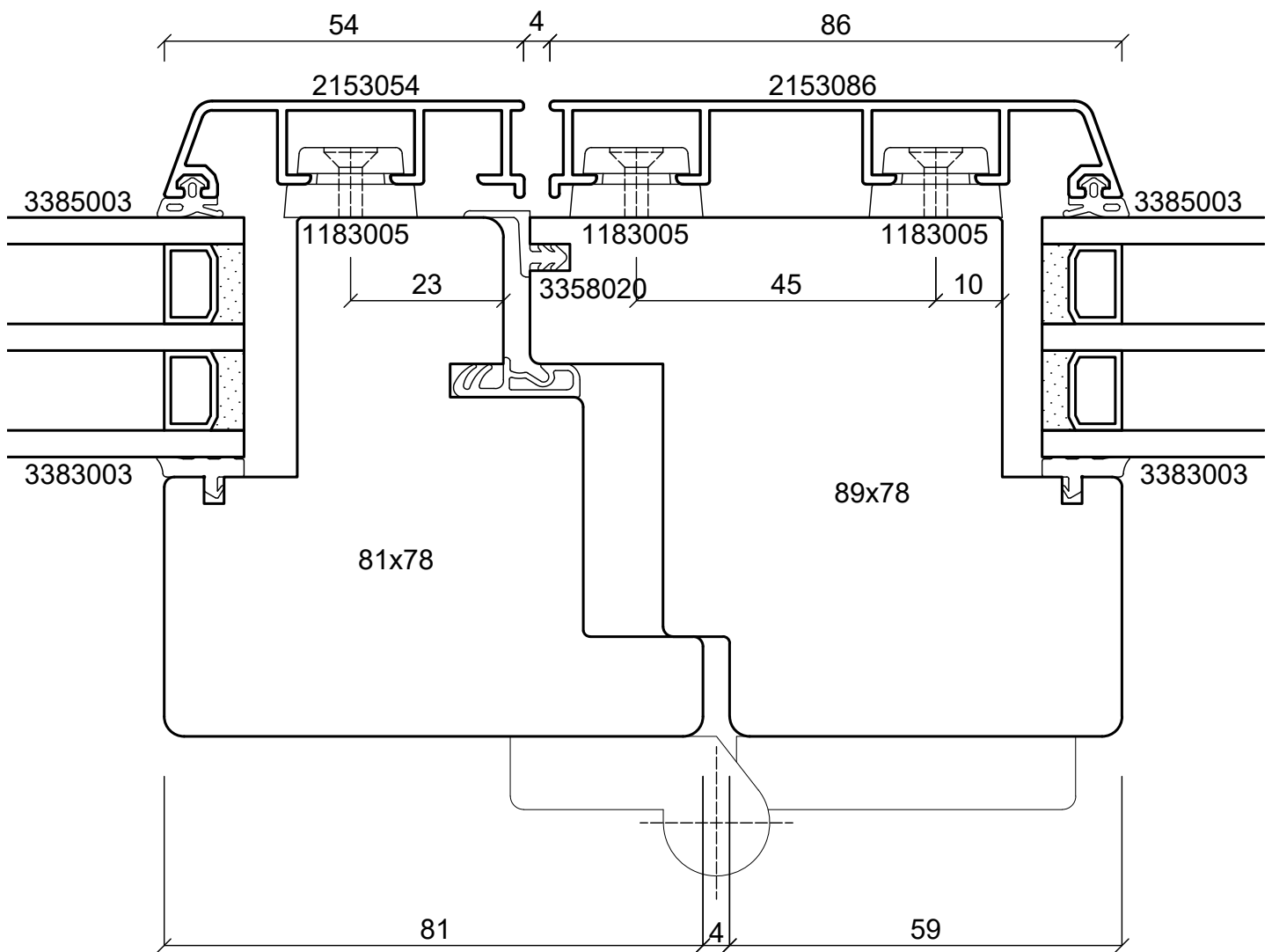
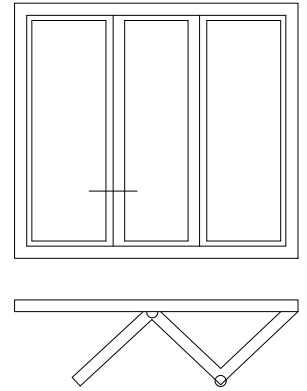

**batimet**

Holz-Aluminium · Systeme · Fenster · Fassade

Enderstrasse 90 | D-01277 Dresden

Telefon: +49 (0) 351.81186.0

Telefax: +49 (0) 351.81186.11

info@batimet.de | www.batimet.de

System		Datum	Name	Maßstab	
batimet TA35 FV Falanlage flächenversetzt Horizontalschnitt (Schema 330)	Gezeich.	18.11.2019	Pickel	Ansicht	M1:1
	Gepr.			Detail	-
Beschreibung	Norm				
Flügelprofil 54 mm + 86 mm	Zeichnungs-Nr.: 63117			Index: A	

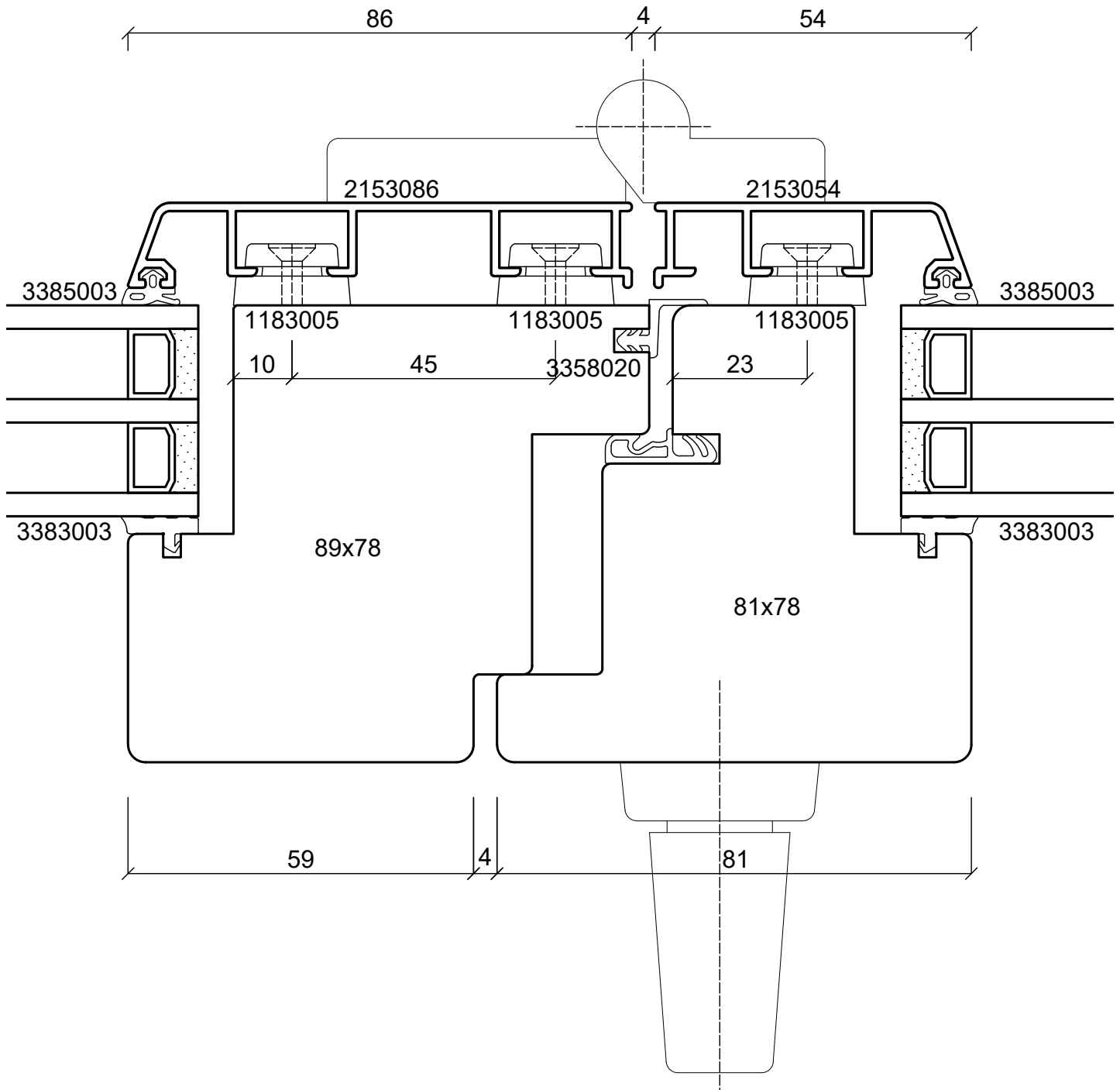
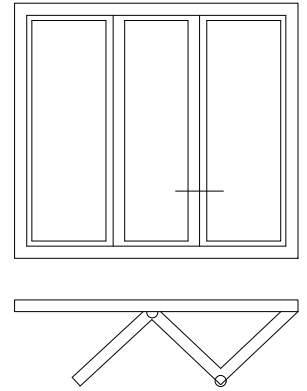

**batimet**

Holz-Aluminium · Systeme · Fenster · Fassade

Enderstrasse 90 | D-01277 Dresden  
 Telefon: +49 (0) 351.81186.0  
 Telefax: +49 (0) 351.81186.11  
 info@batimet.de | www.batimet.de

System		Datum	Name	Maßstab	
batimet TA35 FV Falanlage flächenversetzt Horizontalschnitt (Schema 330)	Gezeich.	18.11.2019	Pickel	Ansicht	M1:1
	Gepr.			Detail	-
Beschreibung	Norm				
Flügelprofil 54 mm + 86 mm	Zeichnungs-Nr.: 63118			Index: A	

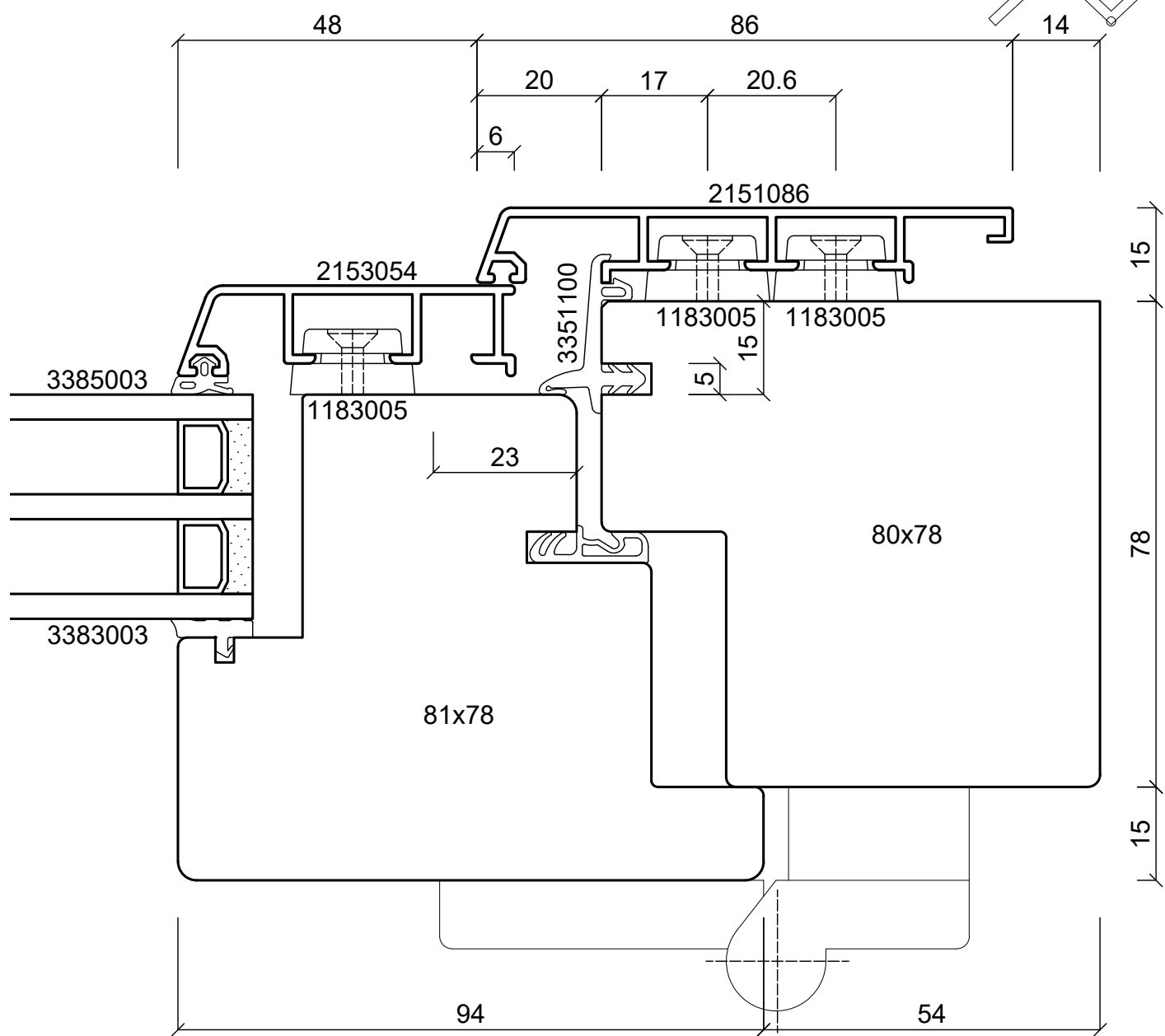
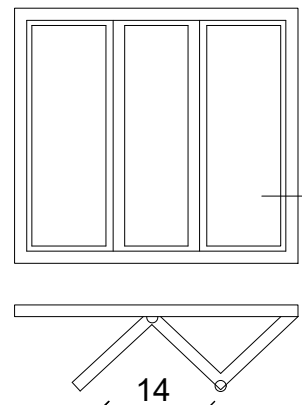

**batimet**  
 Holz-Aluminium · Systeme · Fenster · Fassade  
 Enderstrasse 90 | D-01277 Dresden  
 Telefon: +49 (0) 351.81186.0  
 Telefax: +49 (0) 351.81186.11  
 info@batimet.de | www.batimet.de

System		Datum	Name	Maßstab
batimet TA35 FV Falanlage flächenversetzt Horizontalschnitt (Schema 330)	Gezeich.	18.11.2019	Pickel	Ansicht M1:1
	Gepr.			Detail -
Beschreibung	Norm			
Rahmen 86 mm Flügelprofil 54 mm	Zeichnungs-Nr.: 63119			Index: A

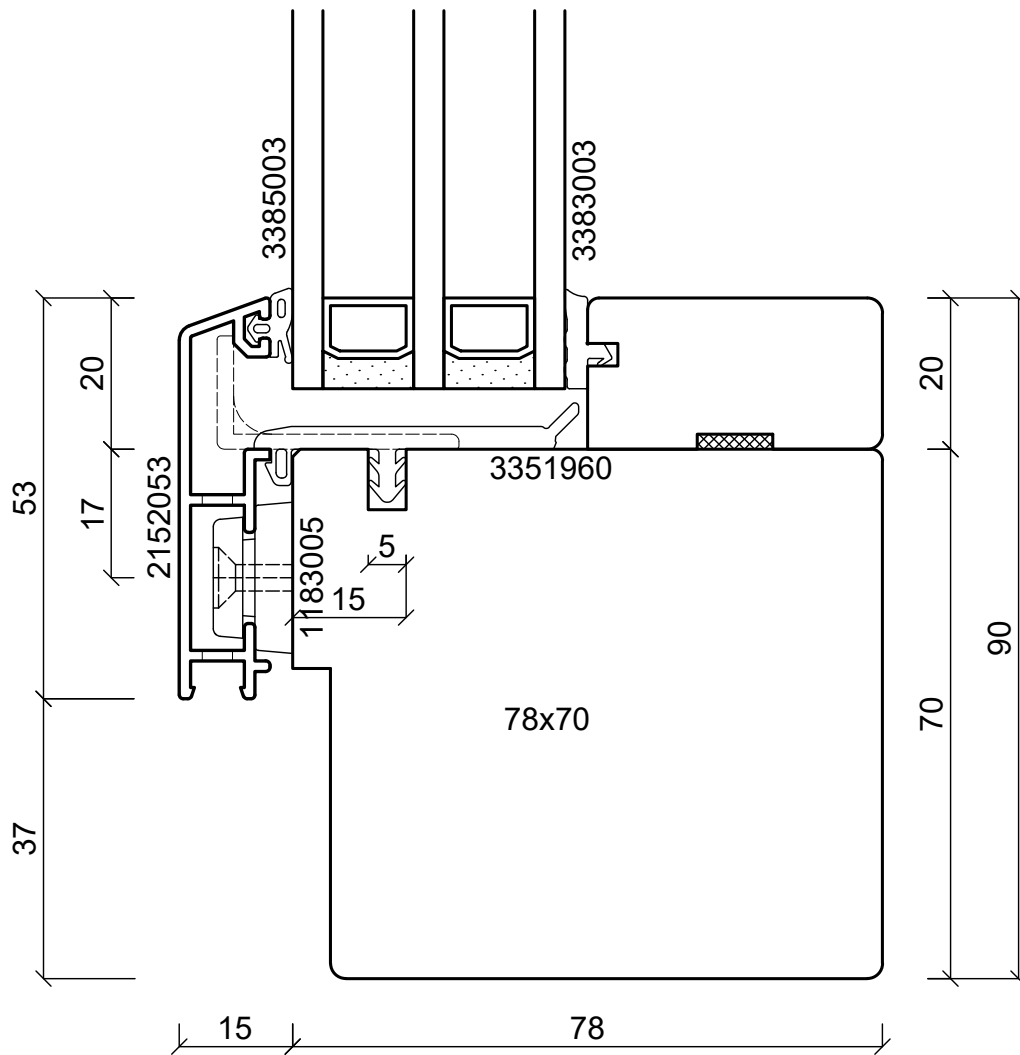
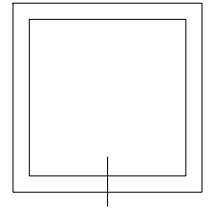

**batimet**

Holz-Aluminium · Systeme · Fenster · Fassade

Enderstrasse 90 | D-01277 Dresden

Telefon: +49 (0) 351.81186.0

Telefax: +49 (0) 351.81186.11

info@batimet.de | www.batimet.de

System		Datum	Name	Maßstab	
batimet TA35 FV flächenversetzt Vertikalschnitt unten, Festverglasung	Gezeich.	18.11.2019	Pickel	Ansicht	M1:1
	Gepr.			Detail	-
Beschreibung	Norm				
Rahmen 53 mm mit Entwässerung Festverglasungsdichtung	Zeichnungs-Nr.: 63001			Index: A	

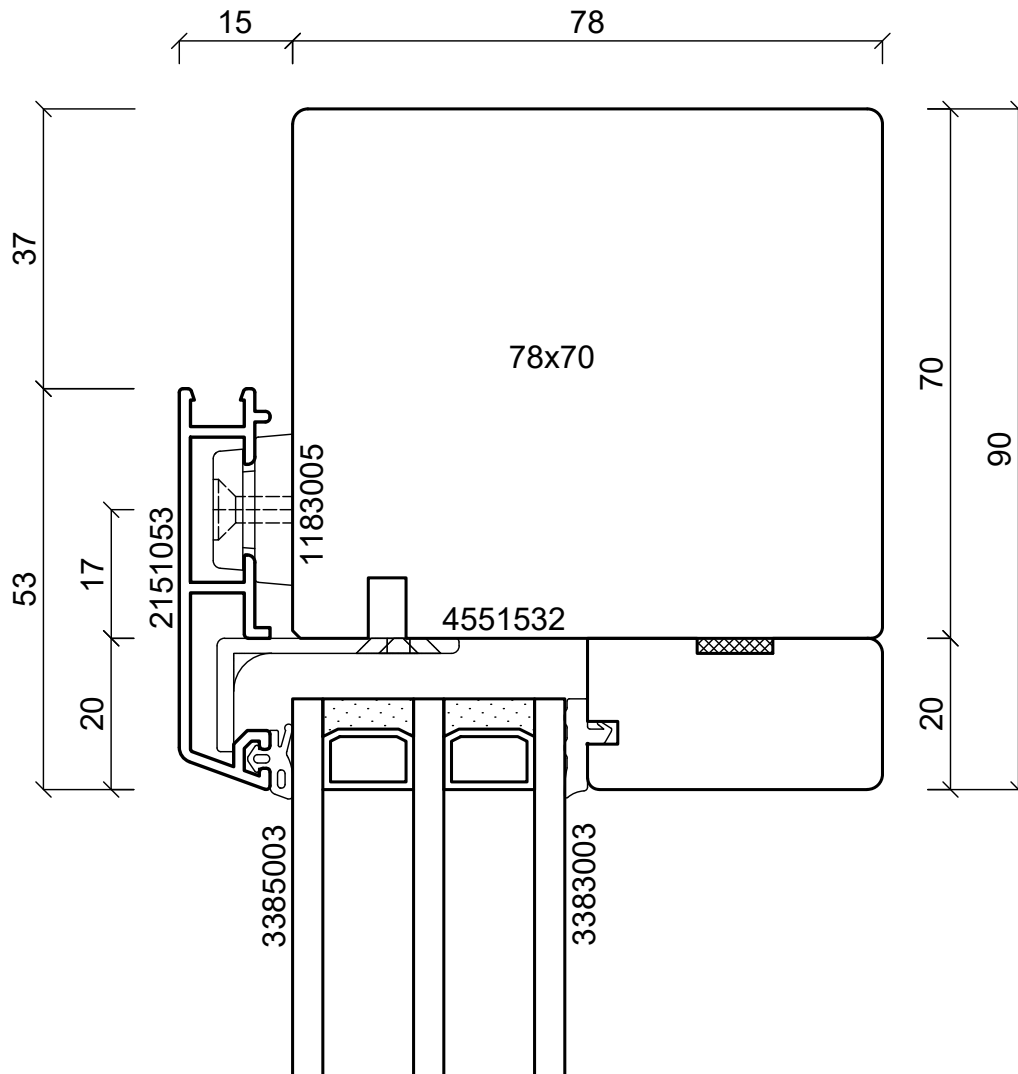
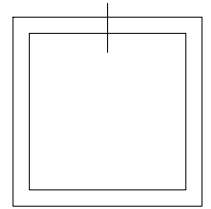

**batimet**

Holz-Aluminium · Systeme · Fenster · Fassade

Enderstrasse 90 | D-01277 Dresden

Telefon: +49 (0) 351.81186.0

Telefax: +49 (0) 351.81186.11

info@batimet.de | www.batimet.de

System		Datum	Name	Maßstab	
batimet TA35 FV flächenversetzt Vertikalschnitt oben, Festverglasung	Gezeich.	18.11.2019	Pickel	Ansicht	M1:1
	Gepr.			Detail	-
Beschreibung	Norm				
Rahmen 53 mm	Zeichnungs-Nr.: 63002			Index: A	

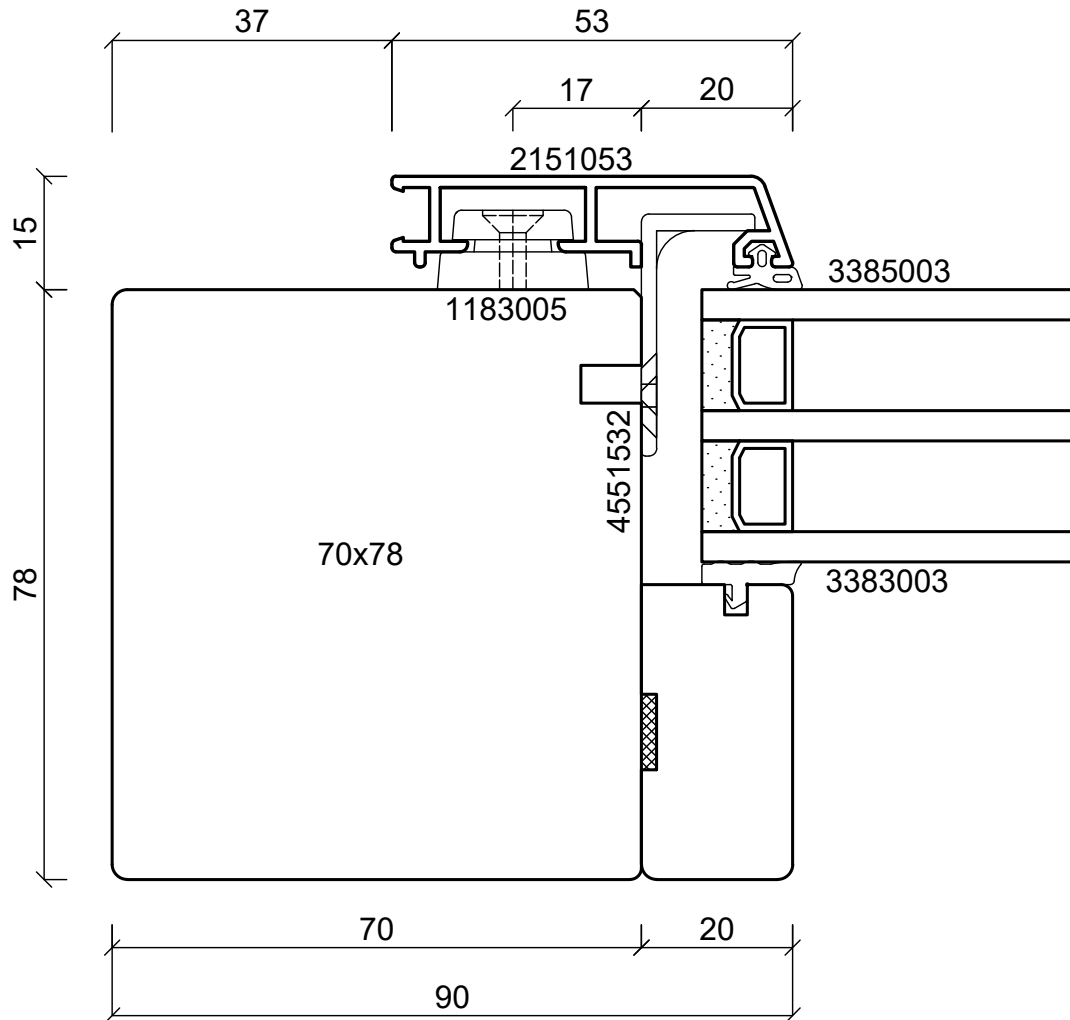
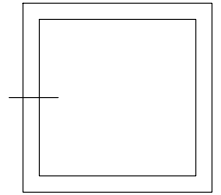

**batimet**

Holz-Aluminium · Systeme · Fenster · Fassade

Enderstrasse 90 | D-01277 Dresden

Telefon: +49 (0) 351.81186.0

Telefax: +49 (0) 351.81186.11

info@batimet.de | www.batimet.de

System		Datum	Name	Maßstab	
batimet TA35 FV flächenversetzt Horizontalschnitt links, Festverglasung	Gezeich.	18.11.2019	Staude	Ansicht	M1:1
	Gepr.			Detail	-
Beschreibung	Norm				
Rahmen 53 mm	Zeichnungs-Nr.: 63017			Index: A	



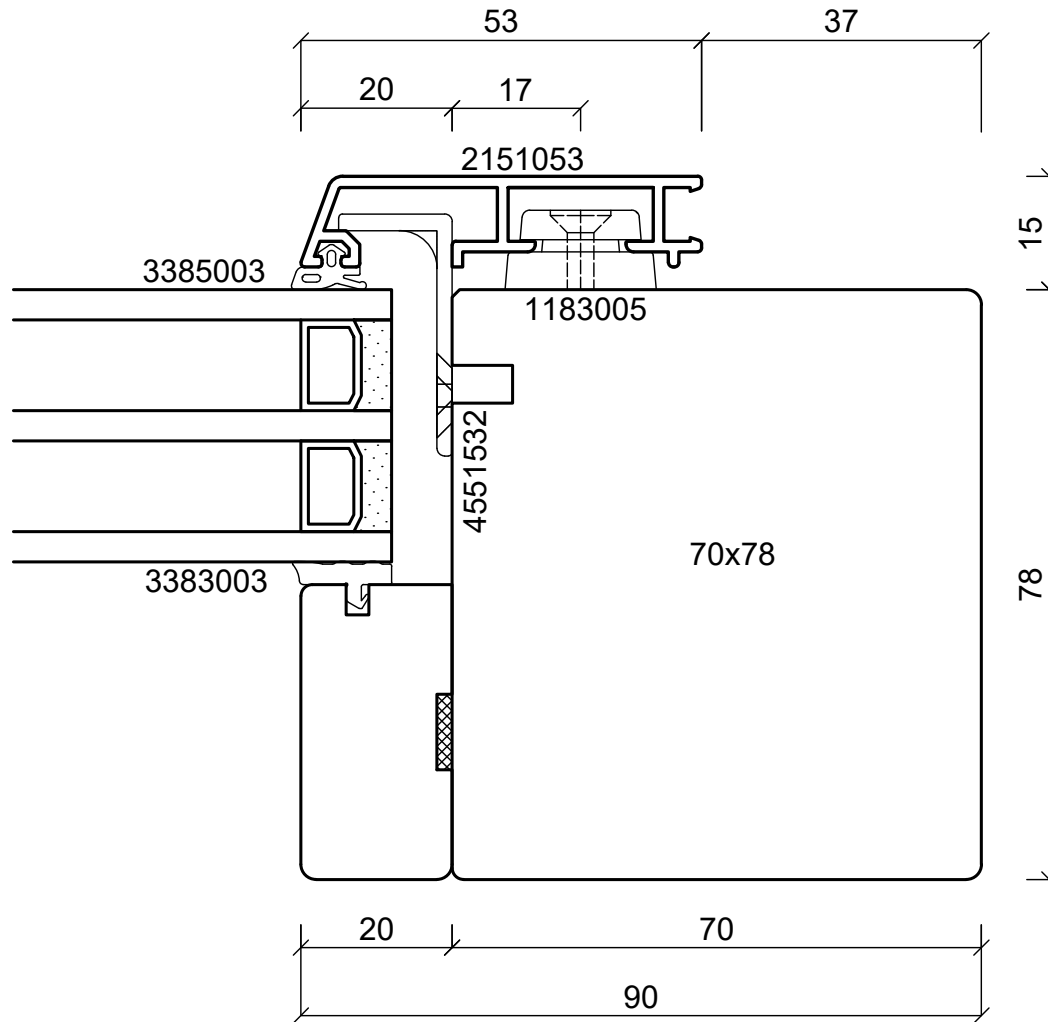
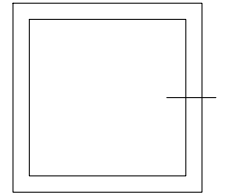

**batimet**

Holz-Aluminium · Systeme · Fenster · Fassade

Enderstrasse 90 | D-01277 Dresden

Telefon: +49 (0) 351.81186.0

Telefax: +49 (0) 351.81186.11

info@batimet.de | www.batimet.de

System		Datum	Name	Maßstab	
batimet TA35 FV flächenversetzt Horizontalschnitt rechts, Festverglasung	Gezeich.	18.11.2019	Staude	Ansicht	M1:1
	Gepr.			Detail	-
Beschreibung	Norm				
Rahmen 53 mm	Zeichnungs-Nr.: 63018			Index: A	

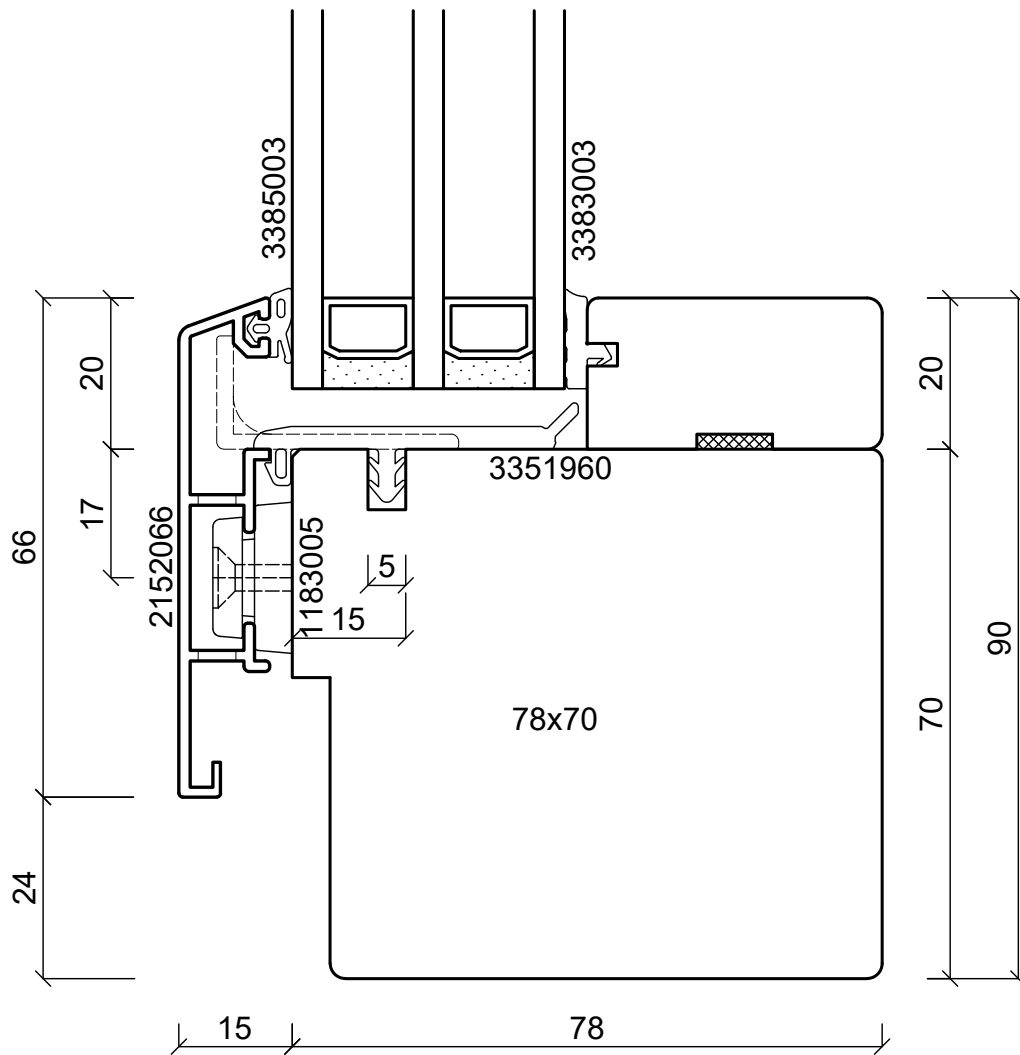
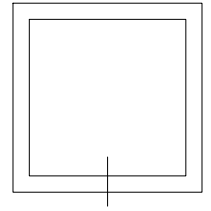

**batimet**

Holz-Aluminium · Systeme · Fenster · Fassade

Enderstrasse 90 | D-01277 Dresden

Telefon: +49 (0) 351.81186.0

Telefax: +49 (0) 351.81186.11

info@batimet.de | www.batimet.de

System		Datum	Name	Maßstab	
batimet TA35 FV flächenversetzt Vertikalschnitt unten, Festverglasung	Gezeich.	18.11.2019	Pickel	Ansicht	M1:1
	Gepr.			Detail	-
Beschreibung	Norm				
Rahmen 66 mm mit Entwässerung Festverglasungsdichtung	Zeichnungs-Nr.: 63003			Index: A	

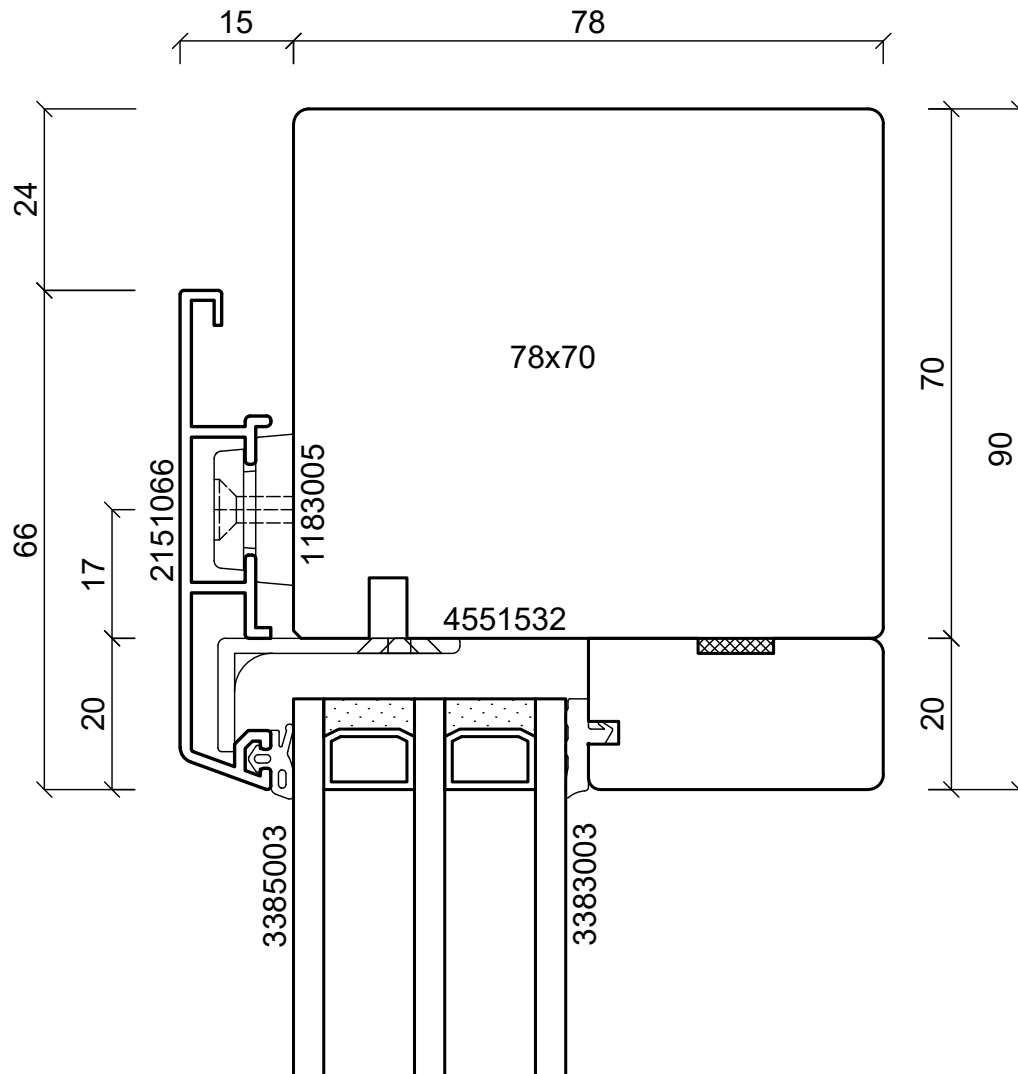
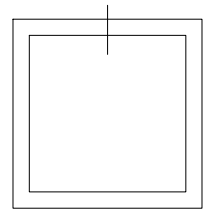

**batimet**

Holz-Aluminium · Systeme · Fenster · Fassade

Enderstrasse 90 | D-01277 Dresden

Telefon: +49 (0) 351.81186.0

Telefax: +49 (0) 351.81186.11

info@batimet.de | www.batimet.de

System		Datum	Name	Maßstab	
batimet TA35 FV flächenversetzt Vertikalschnitt oben, Festverglasung	Gezeich.	18.11.2019	Pickel	Ansicht	M1:1
	Gepr.			Detail	-
Beschreibung	Norm				
Rahmen 66 mm	Zeichnungs-Nr.: 63004			Index: A	

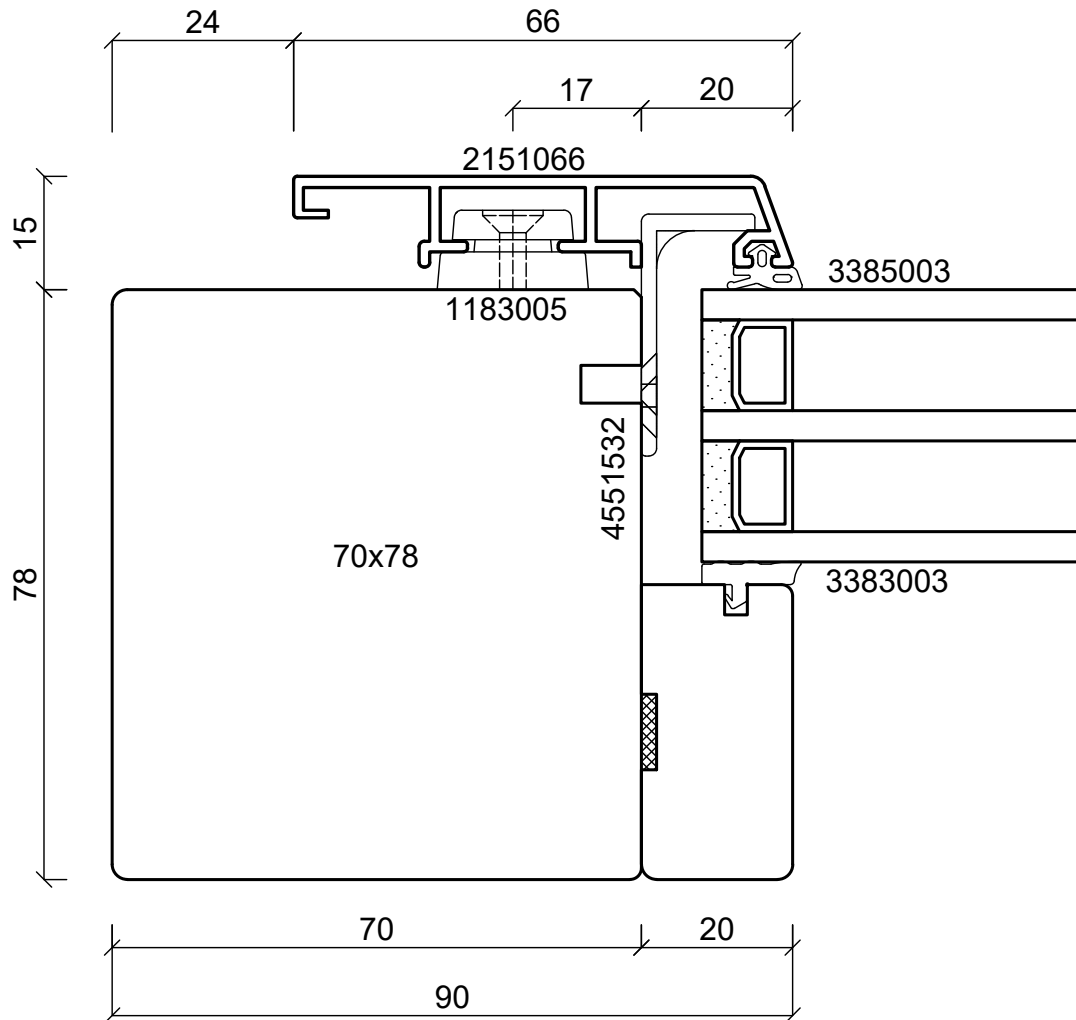
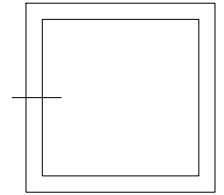

**batimet**

Holz-Aluminium · Systeme · Fenster · Fassade

Enderstrasse 90 | D-01277 Dresden

Telefon: +49 (0) 351.81186.0

Telefax: +49 (0) 351.81186.11

info@batimet.de | www.batimet.de

System		Datum	Name	Maßstab	
batimet TA35 FV flächenversetzt Horizontalschnitt links, Festverglasung	Gezeich.	18.11.2019	Staude	Ansicht	M1:1
	Gepr.			Detail	-
Beschreibung	Norm				
Rahmen 66 mm	Zeichnungs-Nr.: 63019			Index: A	

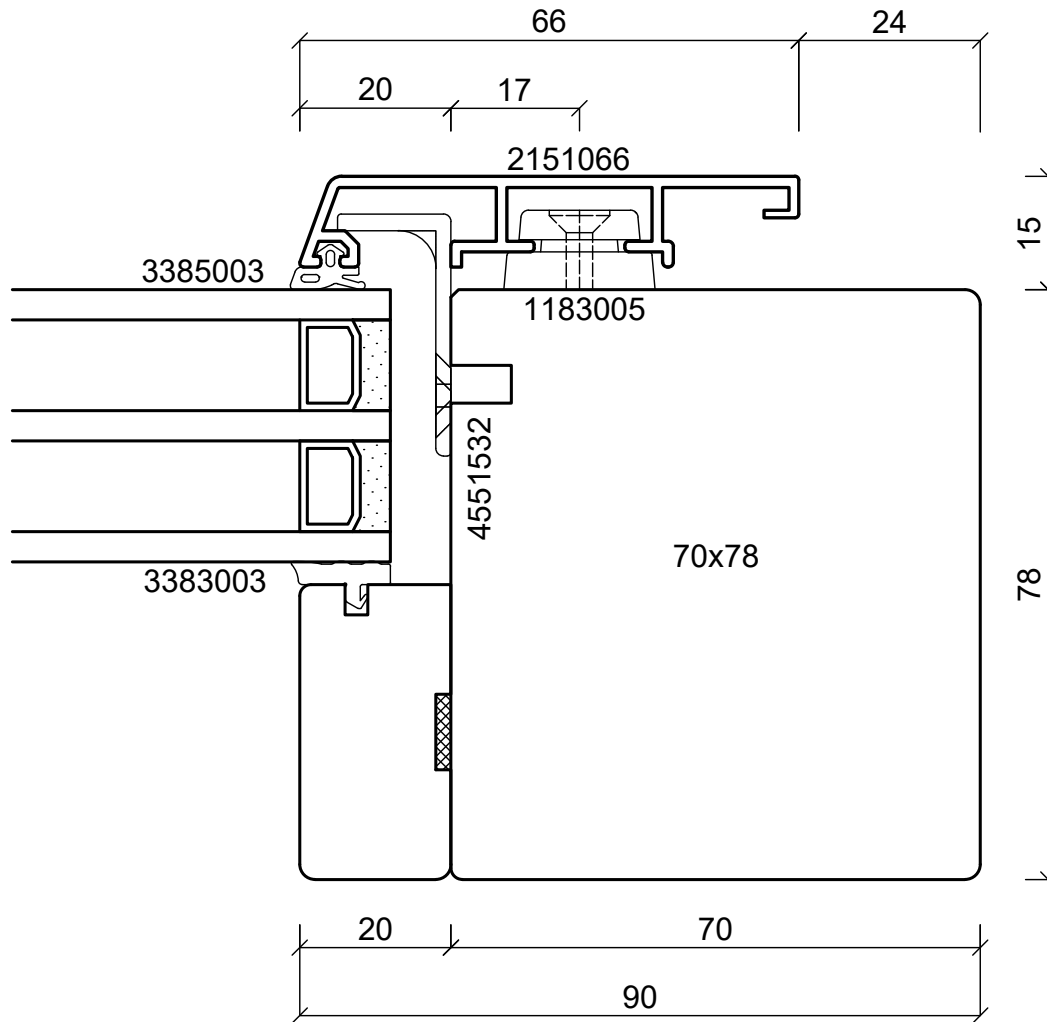
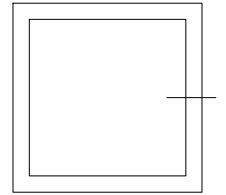

**batimet**

Holz-Aluminium · Systeme · Fenster · Fassade

Enderstrasse 90 | D-01277 Dresden

Telefon: +49 (0) 351.81186.0

Telefax: +49 (0) 351.81186.11

info@batimet.de | www.batimet.de

System		Datum	Name	Maßstab	
batimet TA35 FV flächenversetzt Horizontalschnitt rechts, Festverglasung	Gezeich.	18.11.2019	Staude	Ansicht	M1:1
	Gepr.			Detail	-
Beschreibung	Norm				
Rahmen 66 mm	Zeichnungs-Nr.: 63020			Index: A	

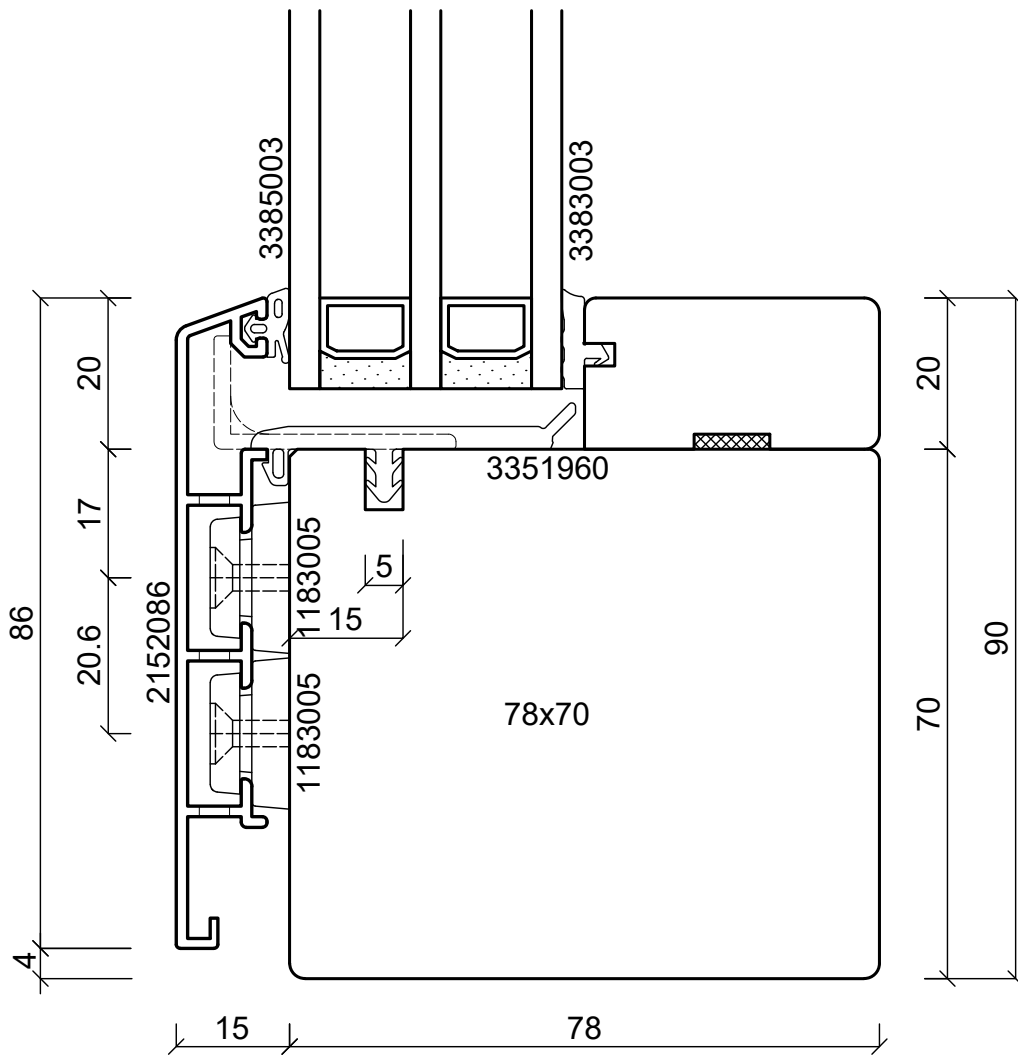
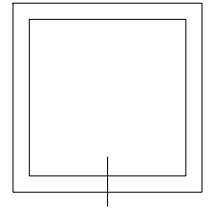

**batimet**  
Holz-Aluminium · Systeme · Fenster · Fassade

Enderstrasse 90 | D-01277 Dresden  
Telefon: +49 (0) 351.81186.0  
Telefax: +49 (0) 351.81186.11  
info@batimet.de | www.batimet.de

System	Datum	Name	Maßstab	
batimet TA35 FV flächenversetzt Vertikalschnitt unten, Festverglasung	Gezeich. 18.11.2019	Pickel	Ansicht	M1:1
	Gepr.		Detail	-
Beschreibung	Norm			
Rahmen 86 mm mit Entwässerung Festverglasungsdichtung	Zeichnungs-Nr.: 63005		Index: A	

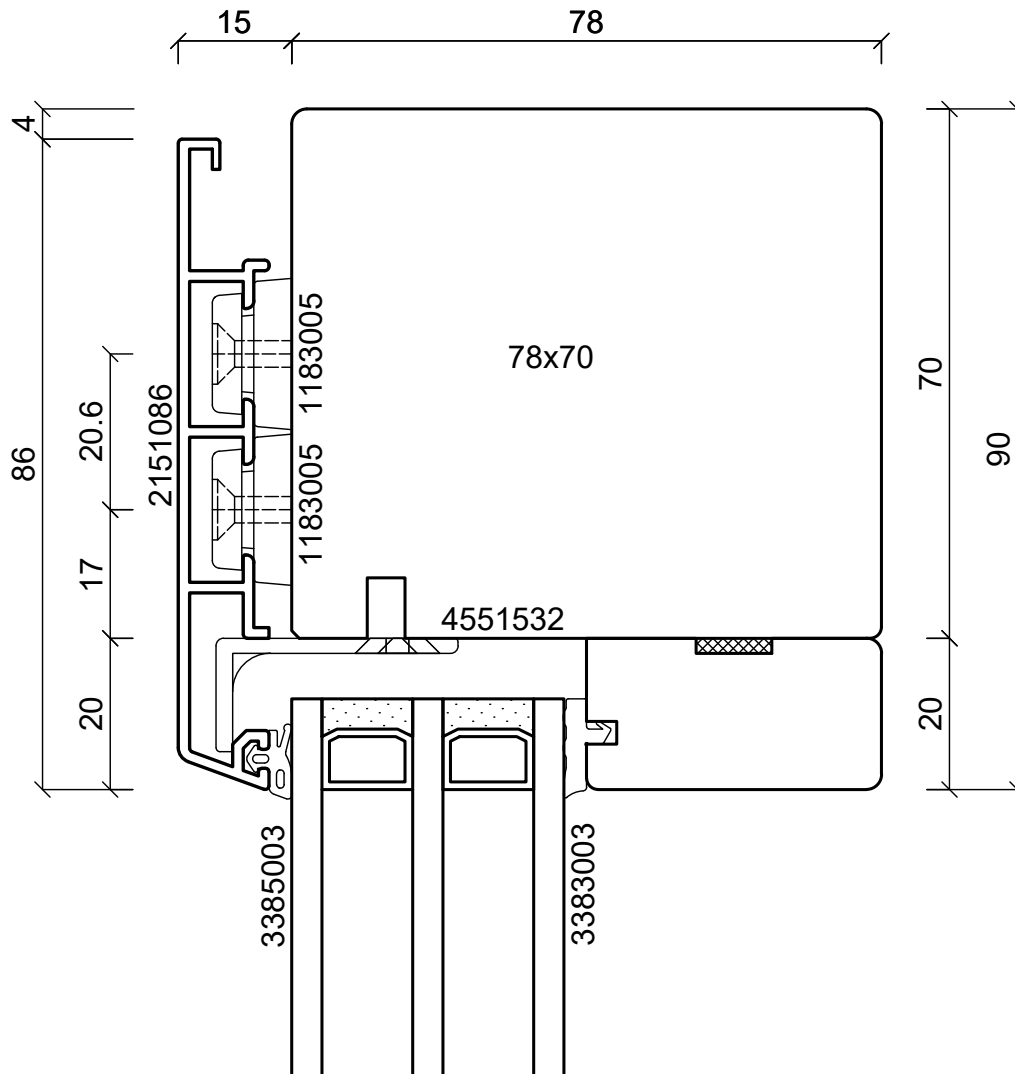
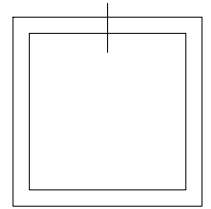

**batimet**

Holz-Aluminium · Systeme · Fenster · Fassade

Enderstrasse 90 | D-01277 Dresden

Telefon: +49 (0) 351.81186.0

Telefax: +49 (0) 351.81186.11

info@batimet.de | www.batimet.de

System		Datum	Name	Maßstab	
batimet TA35 FV flächenversetzt Vertikalschnitt oben, Festverglasung	Gezeich.	18.11.2019	Pickel	Ansicht	M1:1
	Gepr.			Detail	-
Beschreibung	Norm				
Rahmen 86 mm	Zeichnungs-Nr.: 63006			Index: A	





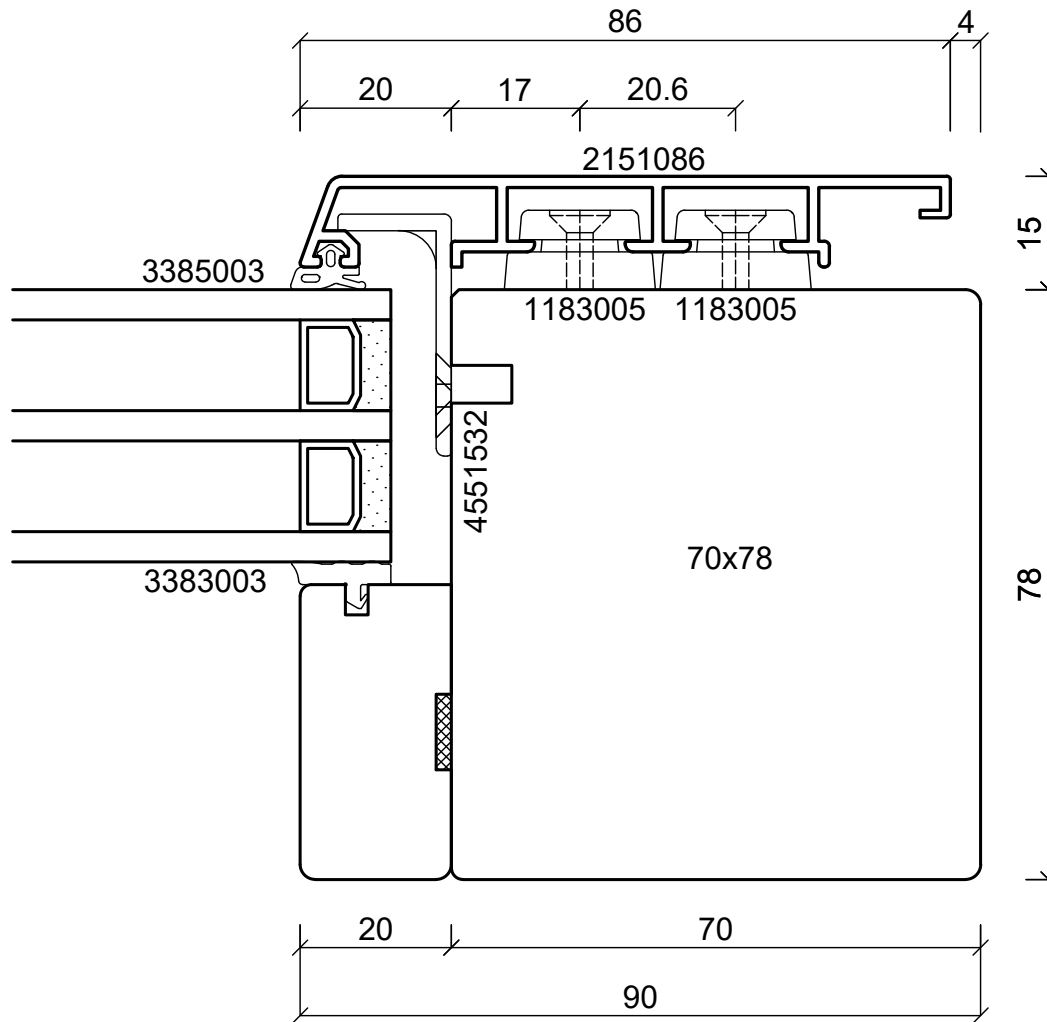
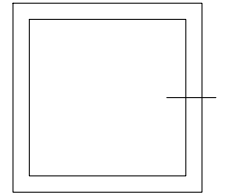

**batimet**

Holz-Aluminium · Systeme · Fenster · Fassade

Enderstrasse 90 | D-01277 Dresden

Telefon: +49 (0) 351.81186.0

Telefax: +49 (0) 351.81186.11

info@batimet.de | www.batimet.de

System		Datum	Name	Maßstab	
batimet TA35 FV flächenversetzt Horizontalschnitt rechts, Festverglasung	Gezeich.	18.11.2019	Staude	Ansicht	M1:1
	Gepr.			Detail	-
Beschreibung	Norm				
Rahmen 86 mm	Zeichnungs-Nr.: 63022			Index: A	

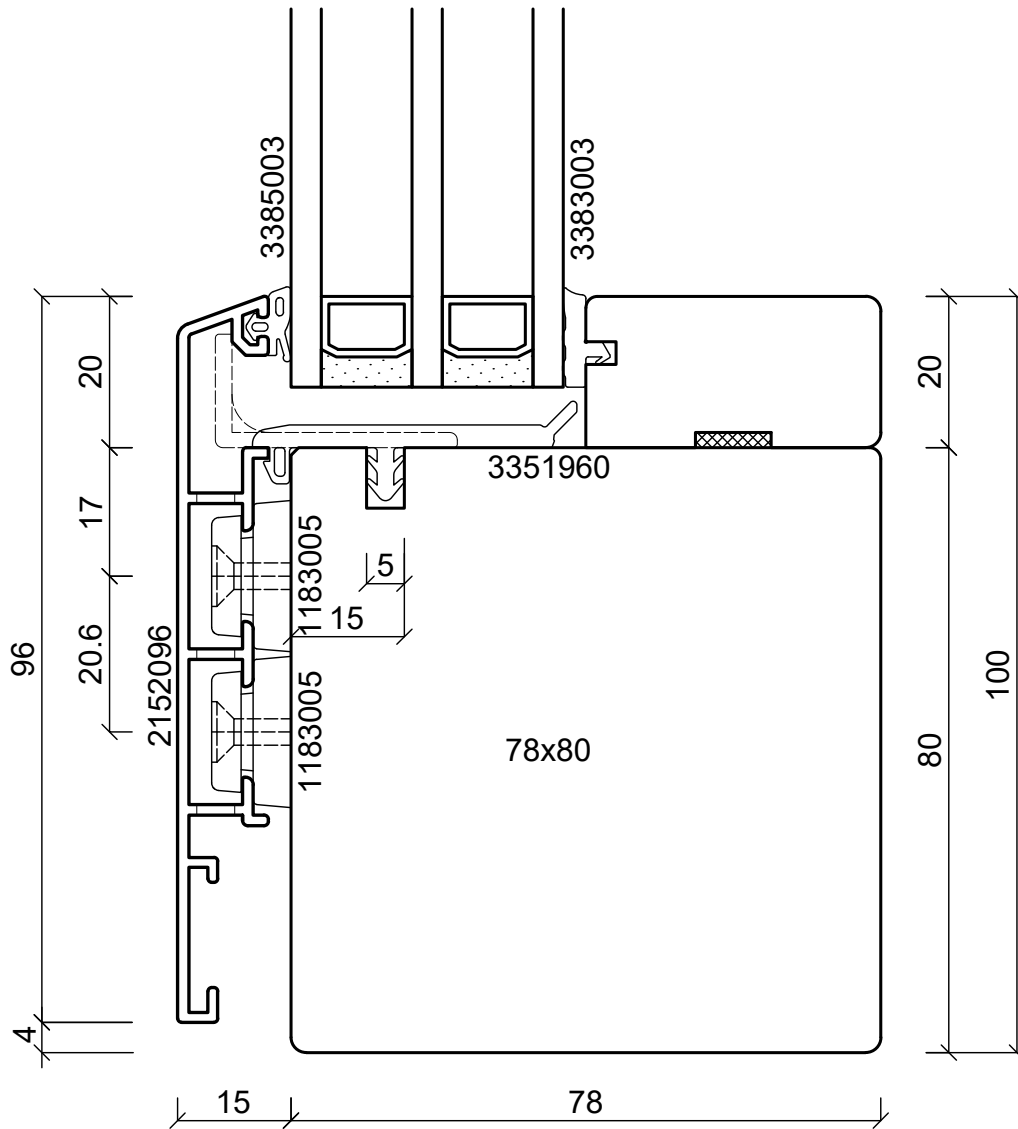
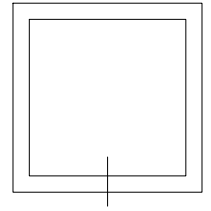

**batimet**

Holz-Aluminium · Systeme · Fenster · Fassade

Enderstrasse 90 | D-01277 Dresden

Telefon: +49 (0) 351.81186.0

Telefax: +49 (0) 351.81186.11

info@batimet.de | www.batimet.de

System	Datum	Name	Maßstab	
batimet TA35 FV flächenversetzt Vertikalschnitt unten, Festverglasung	Gezeich. 18.11.2019	Pickel	Ansicht	M1:1
	Gepr.		Detail	-
Beschreibung	Norm			
Rahmen 96 mm mit Entwässerung Festverglasungsdichtung	Zeichnungs-Nr.: 63007		Index: A	

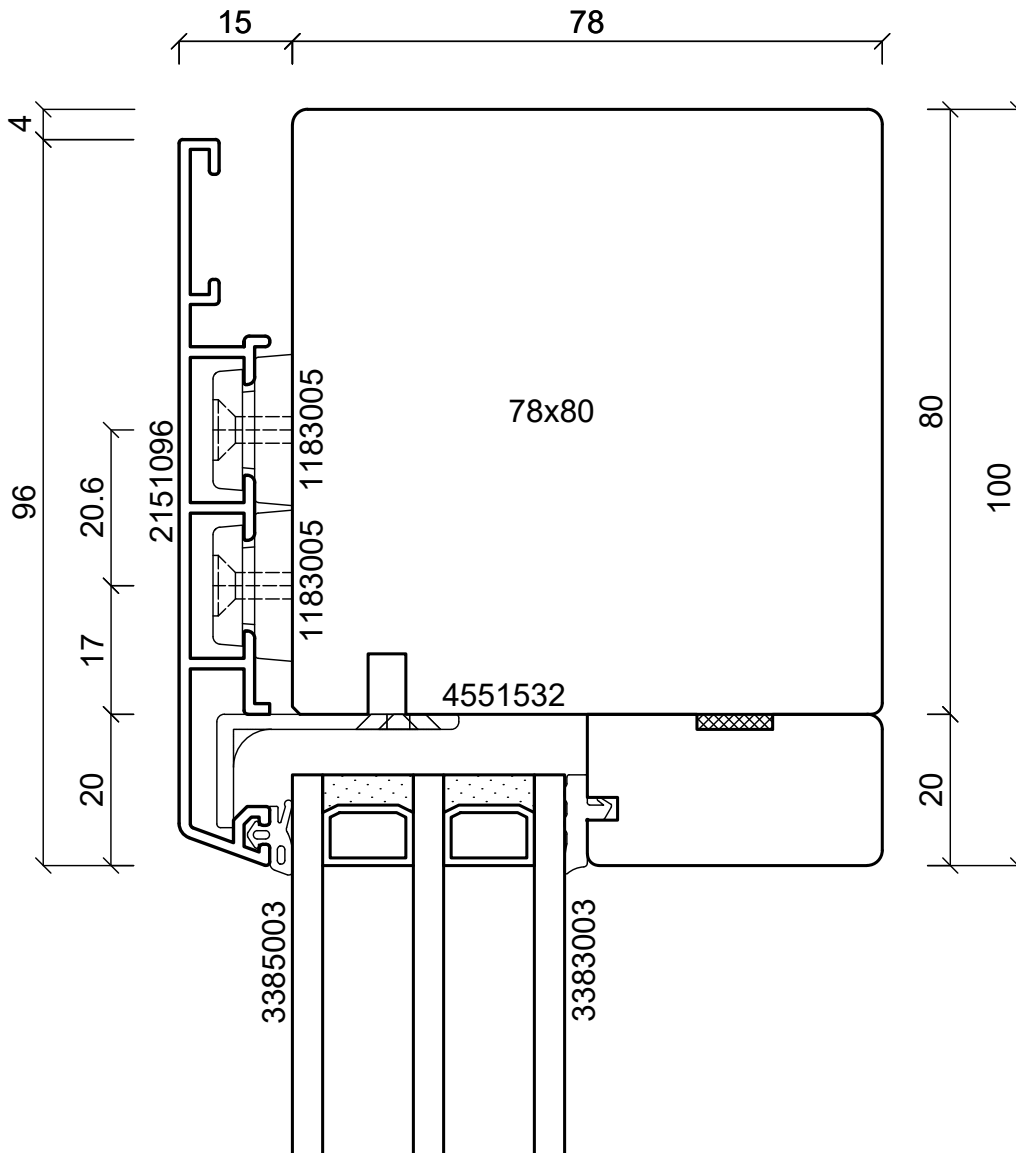
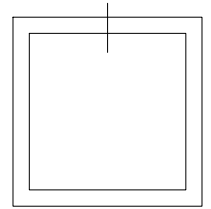

**batimet**

Holz-Aluminium · Systeme · Fenster · Fassade

Enderstrasse 90 | D-01277 Dresden

Telefon: +49 (0) 351.81186.0

Telefax: +49 (0) 351.81186.11

info@batimet.de | www.batimet.de

System		Datum	Name	Maßstab	
batimet TA35 FV flächenversetzt Vertikalschnitt oben, Festverglasung	Gezeich.	18.11.2019	Pickel	Ansicht	M1:1
	Gepr.			Detail	-
Beschreibung	Norm				
Rahmen 96 mm	Zeichnungs-Nr.: 63008			Index: A	

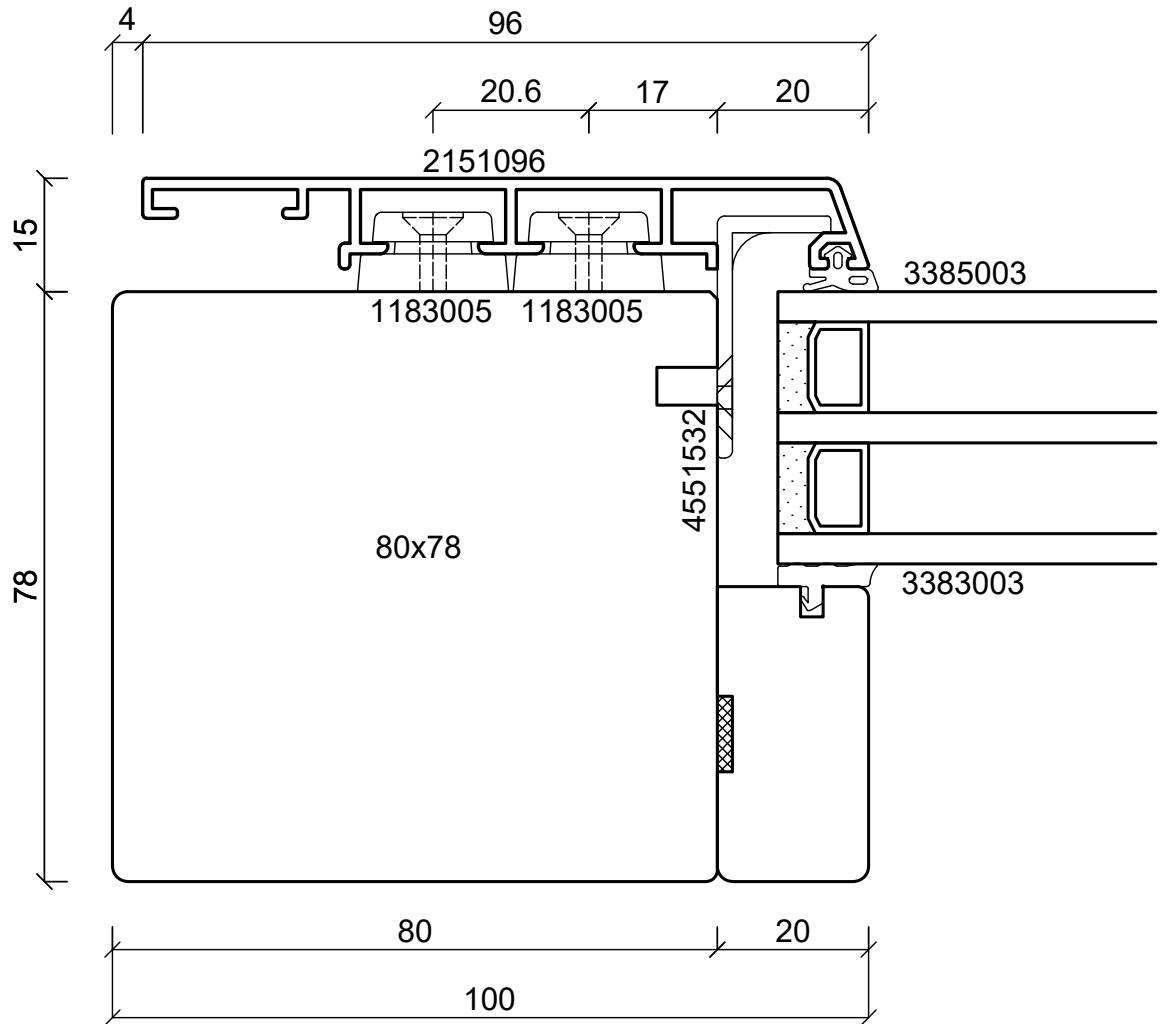
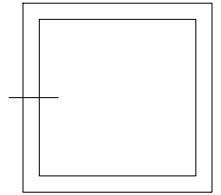

**batimet**

Holz-Aluminium · Systeme · Fenster · Fassade

Enderstrasse 90 | D-01277 Dresden

Telefon: +49 (0) 351.81186.0

Telefax: +49 (0) 351.81186.11

info@batimet.de | www.batimet.de

System	Datum	Name	Maßstab		
batimet TA35 FV flächenversetzt Horizontalschnitt links, Festverglasung	Gezeich.	18.11.2019	Staude	Ansicht	M1:1
	Gepr.			Detail	-
Beschreibung	Norm				
Rahmen 96 mm	Zeichnungs-Nr.: 63023			Index: A	

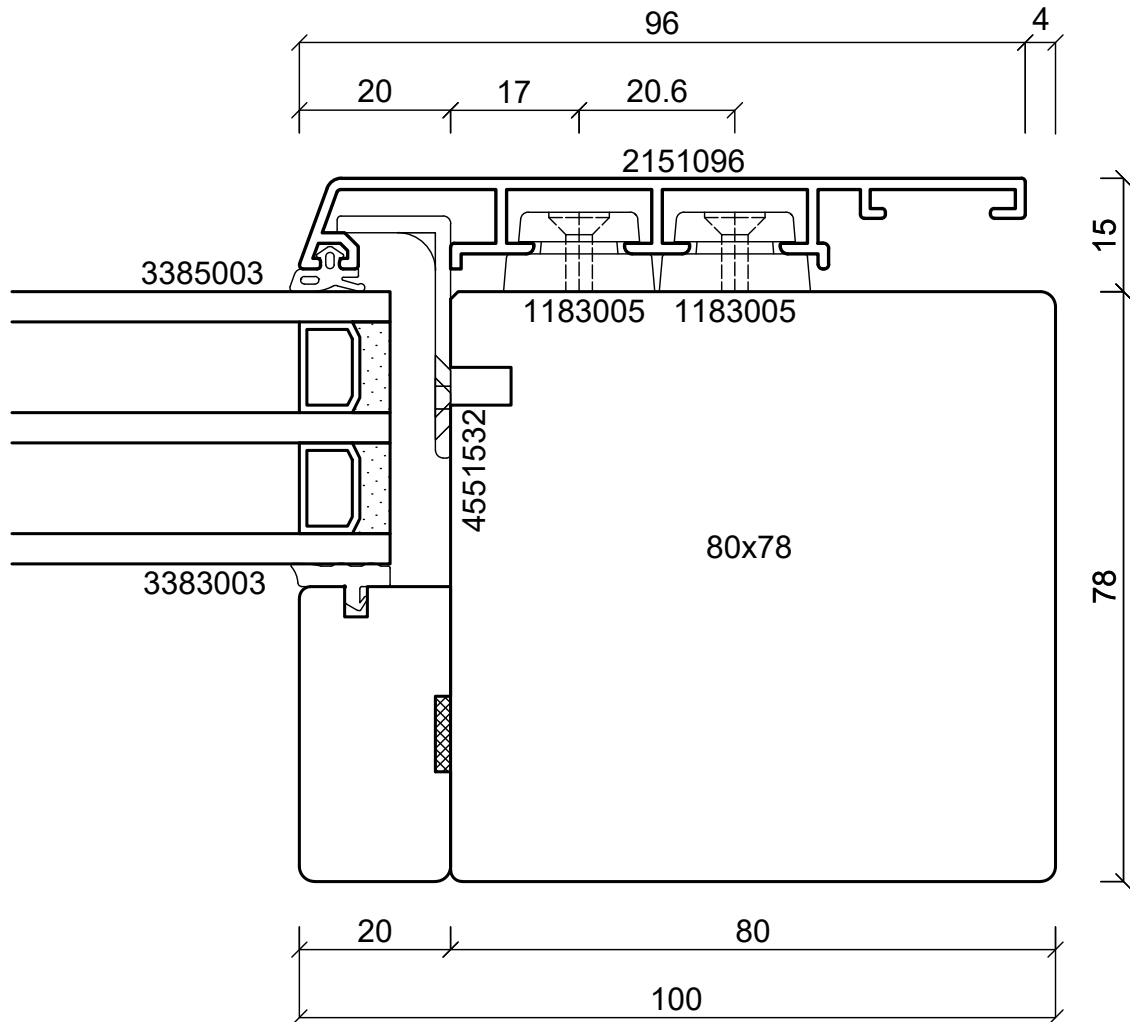
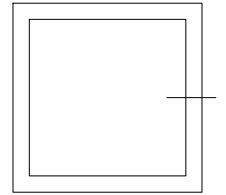

**batimet**

Holz-Aluminium · Systeme · Fenster · Fassade

Enderstrasse 90 | D-01277 Dresden

Telefon: +49 (0) 351.81186.0

Telefax: +49 (0) 351.81186.11

info@batimet.de | www.batimet.de

System		Datum	Name	Maßstab	
batimet TA35 FV flächenversetzt Horizontalschnitt rechts, Festverglasung	Gezeich.	18.11.2019	Staude	Ansicht	M1:1
	Gepr.			Detail	-
Beschreibung	Norm				
Rahmen 96 mm	Zeichnungs-Nr.: 63024			Index: A	

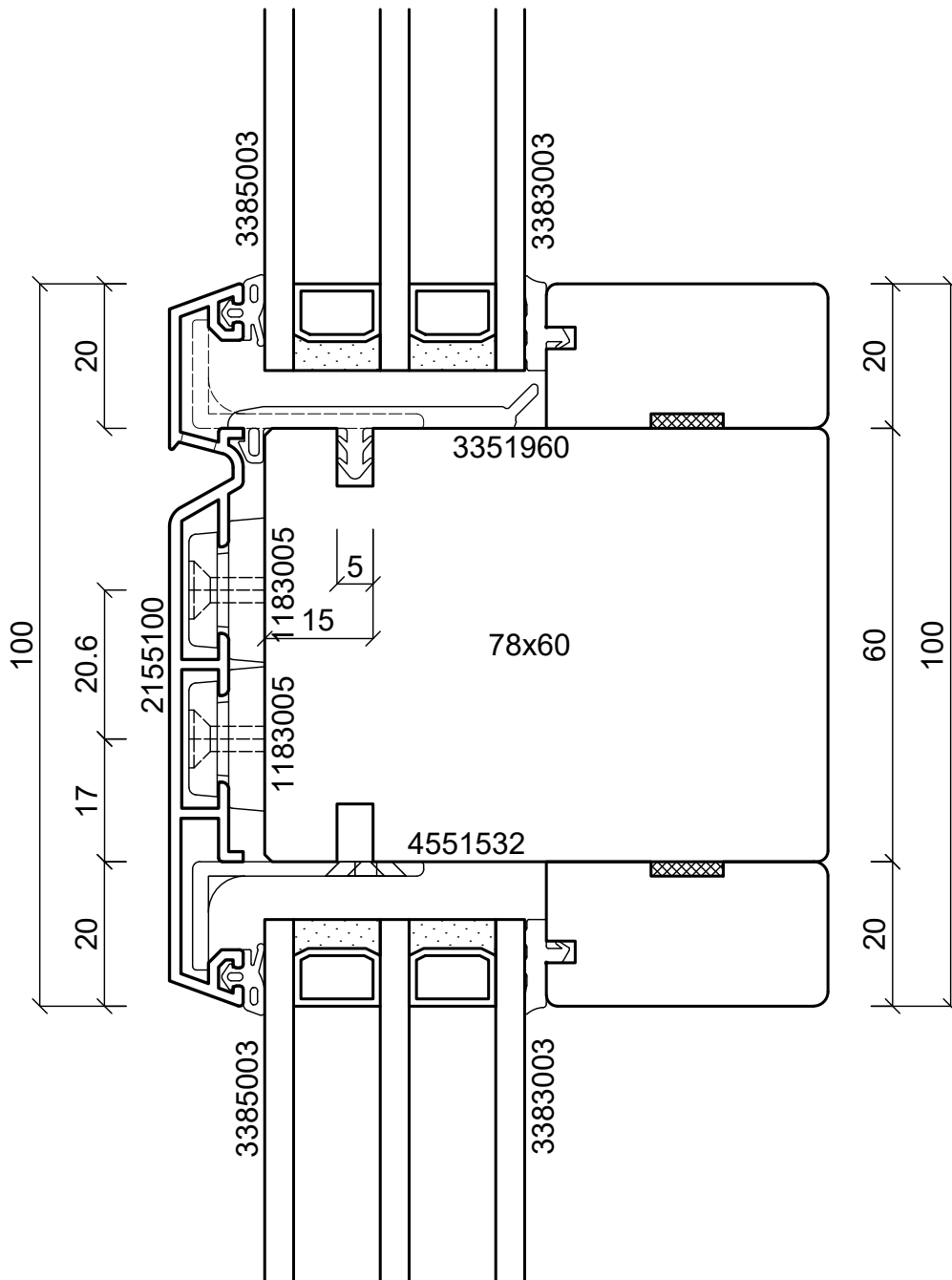

**batimet**

Holz-Aluminium · Systeme · Fenster · Fassade

Enderstrasse 90 | D-01277 Dresden

Telefon: +49 (0) 351.81186.0

Telefax: +49 (0) 351.81186.11

info@batimet.de | www.batimet.de

System

batimet TA35 FV  
flächenversetzt  
Vertikalschnitt Kämpfer

Beschreibung

Kämpferprofil 100 mm  
Festverglasungsdichtung

Datum

18.11.2019

Name

Pickel

Maßstab

Ansicht

M1:1

Gezeich.

Gepr.

Norm

Detail

-

Zeichnungs-Nr.: 63201

Index: A

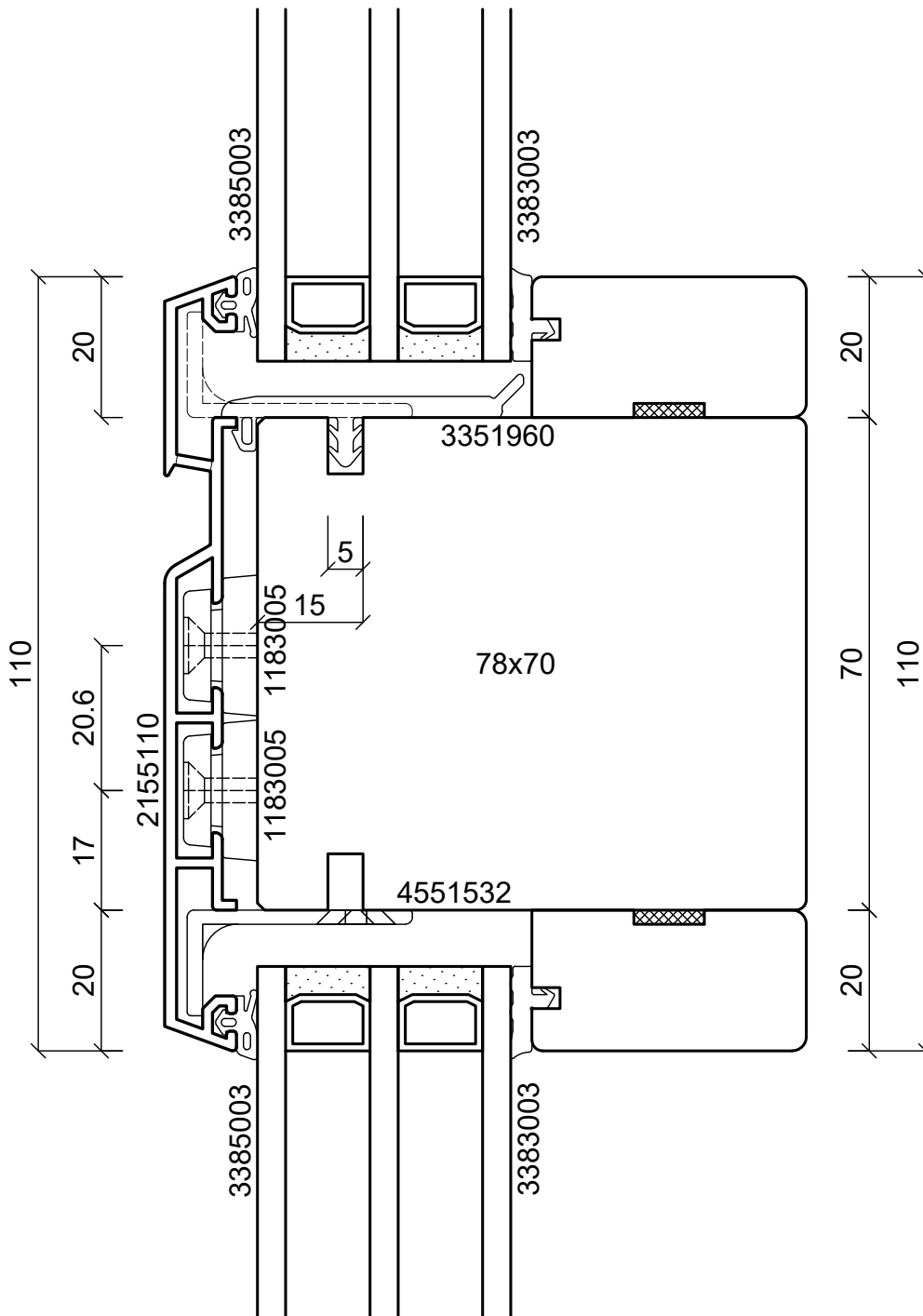

**batimet**

Holz-Aluminium · Systeme · Fenster · Fassade

Enderstrasse 90 | D-01277 Dresden

Telefon: +49 (0) 351.81186.0

Telefax: +49 (0) 351.81186.11

info@batimet.de | www.batimet.de

System

batimet TA35 FV  
flächenversetzt  
Vertikalschnitt Kämpfer

Beschreibung

Kämpferprofil 110 mm  
Festverglasungsdichtung

Datum

18.11.2019

Name

Pickel

Maßstab

Ansicht

M1:1

Gezeich.

Gepr.

Norm

Detail

-

Zeichnungs-Nr.: 63202

Index: A

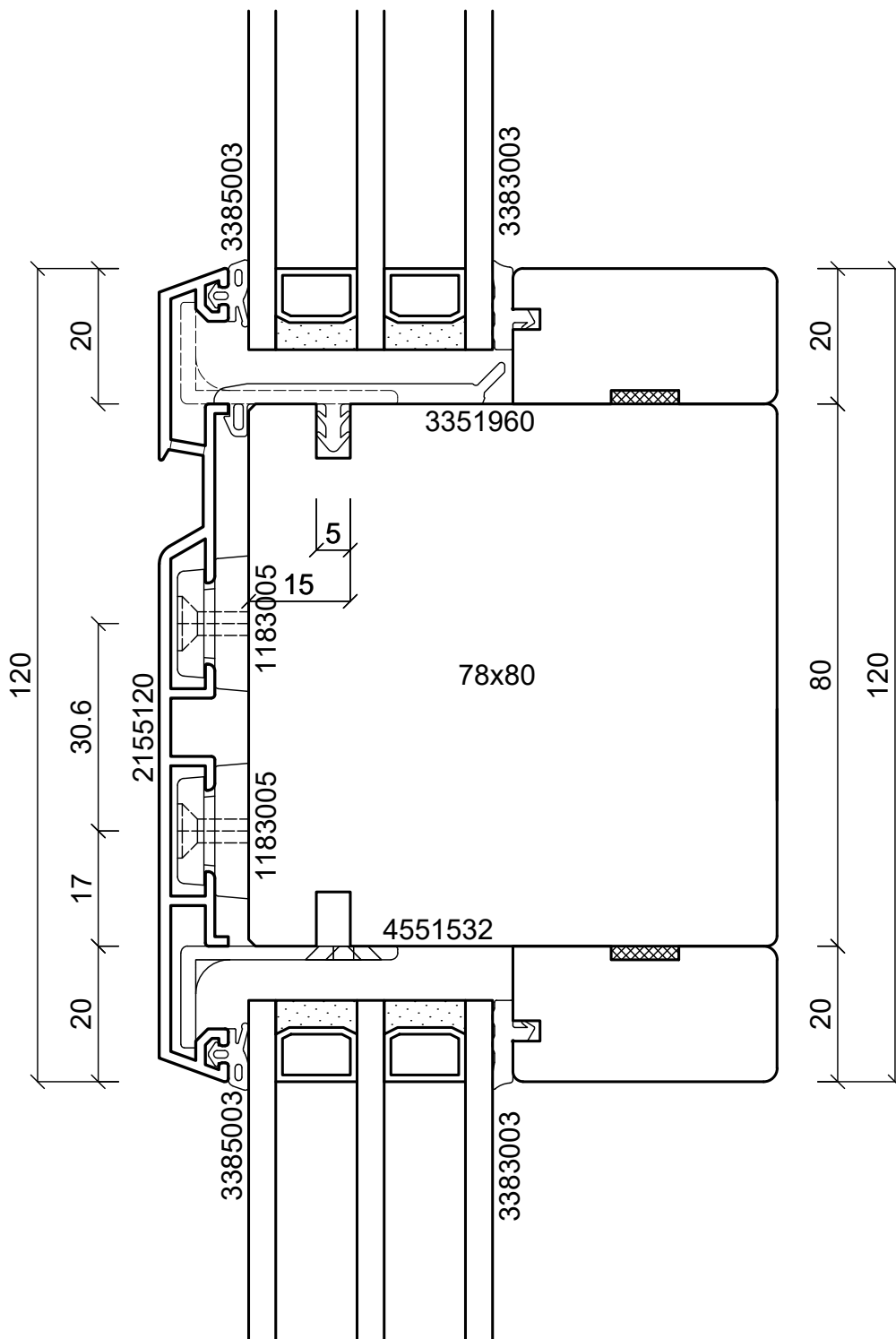

**batimet**

Holz-Aluminium · Systeme · Fenster · Fassade

Enderstrasse 90 | D-01277 Dresden

Telefon: +49 (0) 351.81186.0

Telefax: +49 (0) 351.81186.11

info@batimet.de | www.batimet.de

System		Datum	Name	Maßstab	
batimet TA35 FV flächenversetzt Vertikalschnitt Kämpfer	Gezeich.	18.11.2019	Pickel	Ansicht	M1:1
	Gepr.			Detail	-
Beschreibung	Norm				
Kämpferprofil 120 mm Festverglasungsdichtung	Zeichnungs-Nr.: 63203			Index: A	



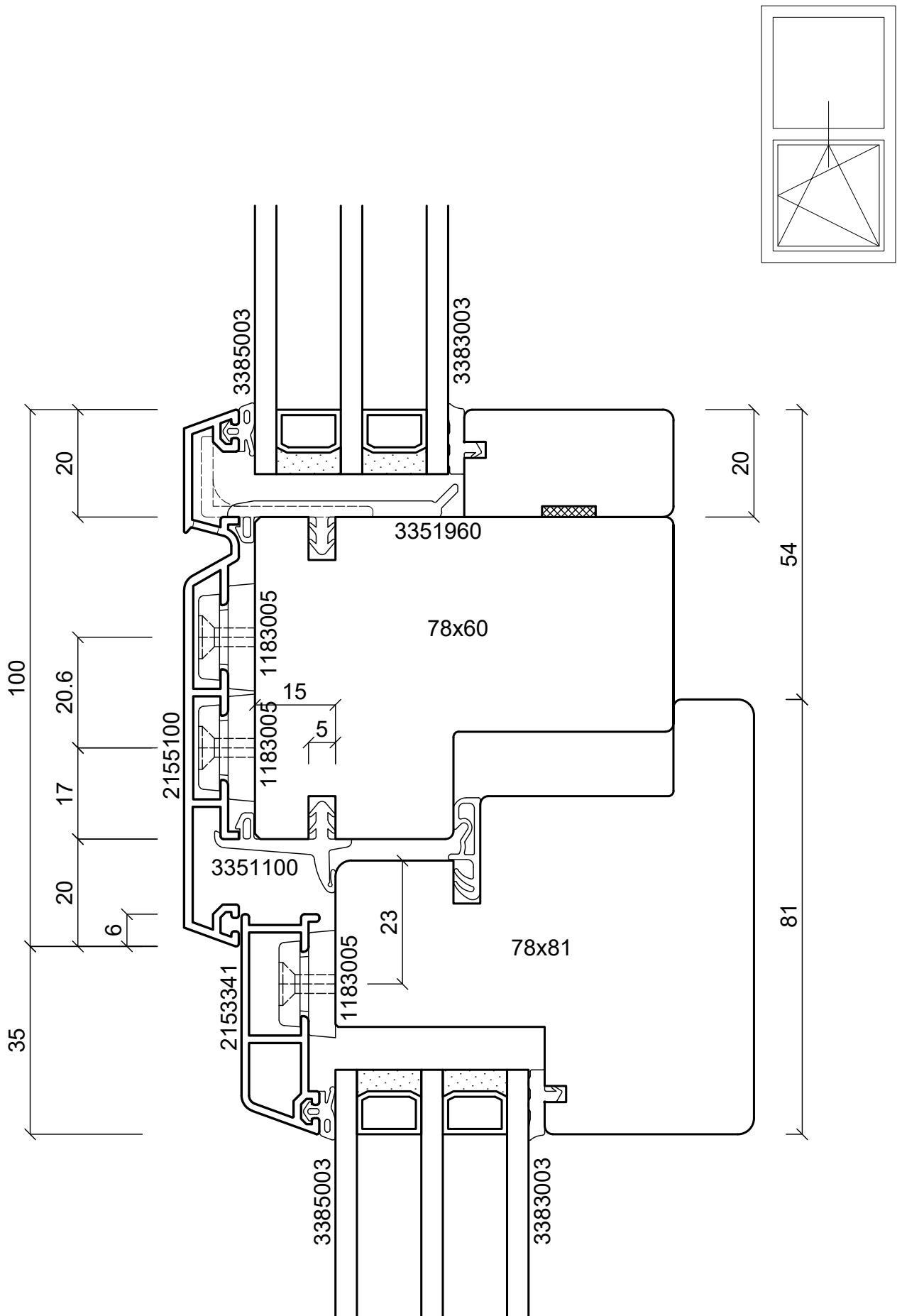

**batimet**

Holz-Aluminium · Systeme · Fenster · Fassade

Enderstrasse 90 | D-01277 Dresden

Telefon: +49 (0) 351.81186.0

Telefax: +49 (0) 351.81186.11

info@batimet.de | www.batimet.de

System

batimet TA35 FV  
flächenversetzt  
Vertikalschnitt Kämpfer

Beschreibung

Kämpferprofil 100 mm  
Flügelprofil 41 mm  
Flügelversatz 15 mm

Datum

18.11.2019

Name

Pickel

Maßstab

Ansicht M1:1

Gezeich.

Gepr.

Norm

Detail

-

Zeichnungs-Nr.: 63204

Index: A

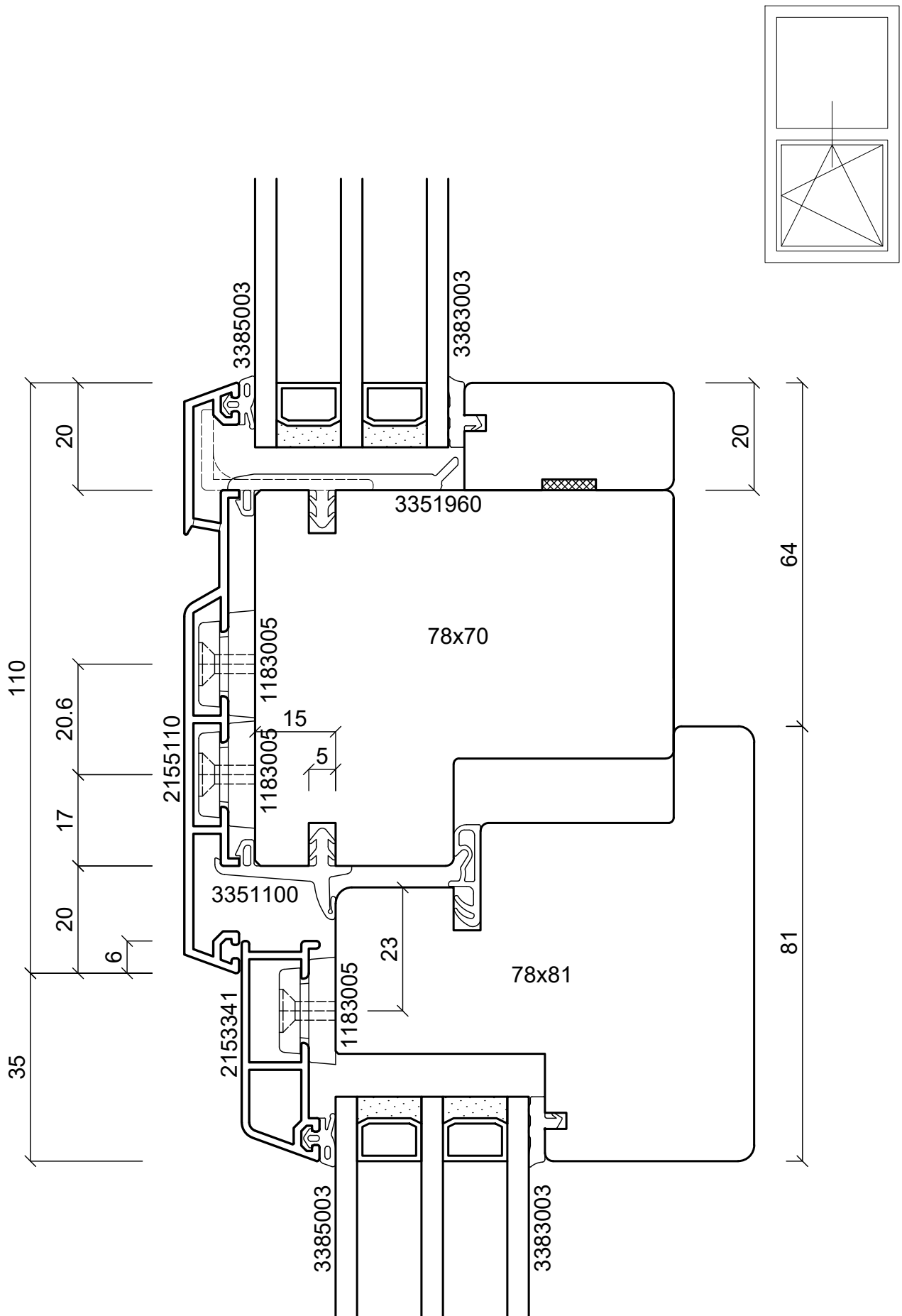

**batimet**

Holz-Aluminium · Systeme · Fenster · Fassade

Enderstrasse 90 | D-01277 Dresden

Telefon: +49 (0) 351.81186.0

Telefax: +49 (0) 351.81186.11

info@batimet.de | www.batimet.de

System		Datum	Name	Maßstab	
batimet TA35 FV flächenversetzt Vertikalschnitt Kämpfer	Gezeich.	18.11.2019	Pickel	Ansicht	M1:1
	Gepr.			Detail	-
Beschreibung	Norm				
Kämpferprofil 110 mm Flügelprofil 41 mm Flügelversatz 15 mm	Zeichnungs-Nr.: 63205			Index: A	

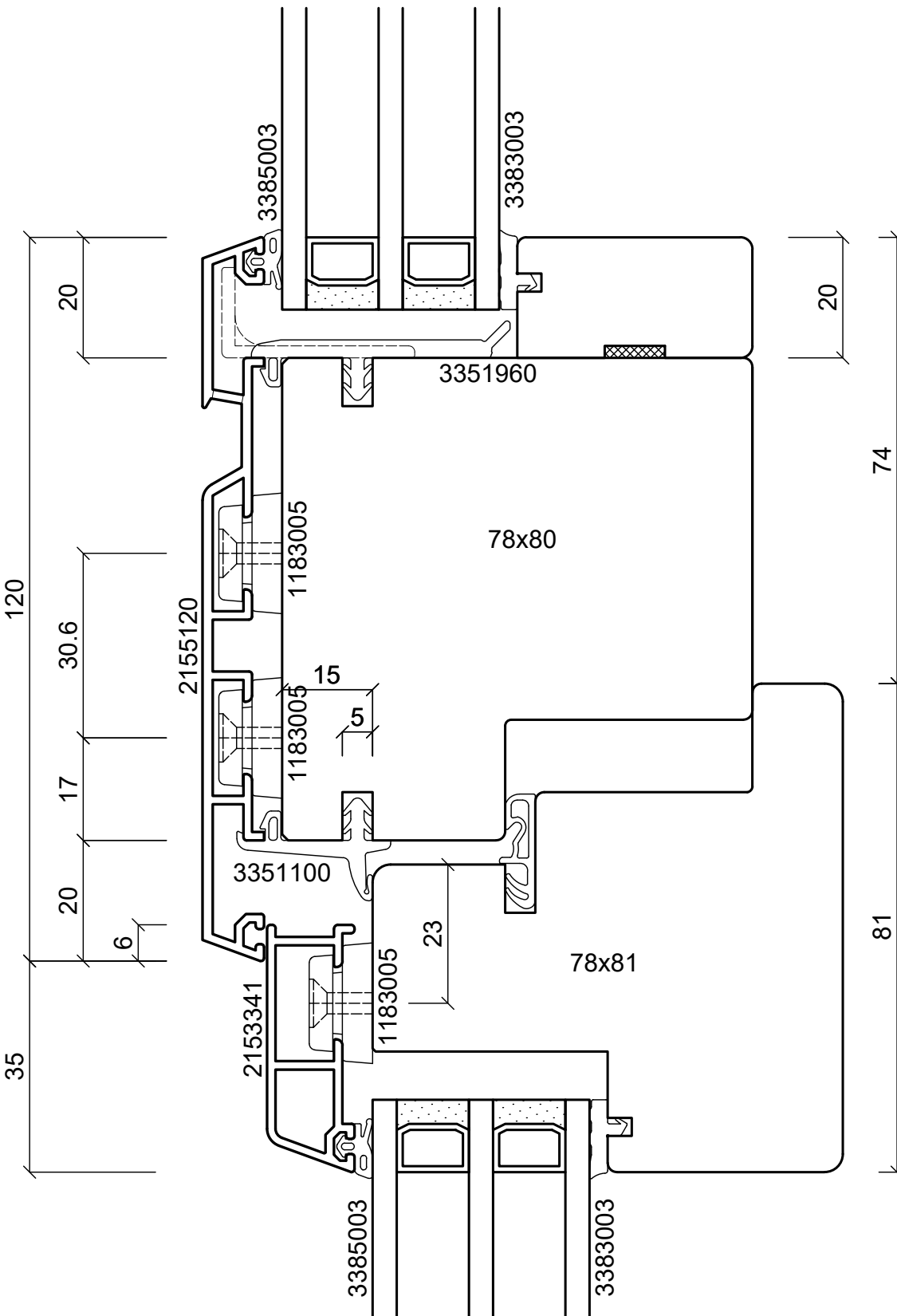

**batimet**

Holz-Aluminium · Systeme · Fenster · Fassade

Enderstrasse 90 | D-01277 Dresden

Telefon: +49 (0) 351.81186.0

Telefax: +49 (0) 351.81186.11

info@batimet.de | www.batimet.de

System		Datum	Name	Maßstab	
batimet TA35 FV flächenversetzt Vertikalschnitt Kämpfer	Gezeich.	18.11.2019	Pickel	Ansicht	M1:1
	Gepr.			Detail	-
	Norm				
Beschreibung	Zeichnungs-Nr.: 63206			Index: A	
Kämpferprofil 120 mm Flügelprofil 41 mm Flügelversatz 15 mm					

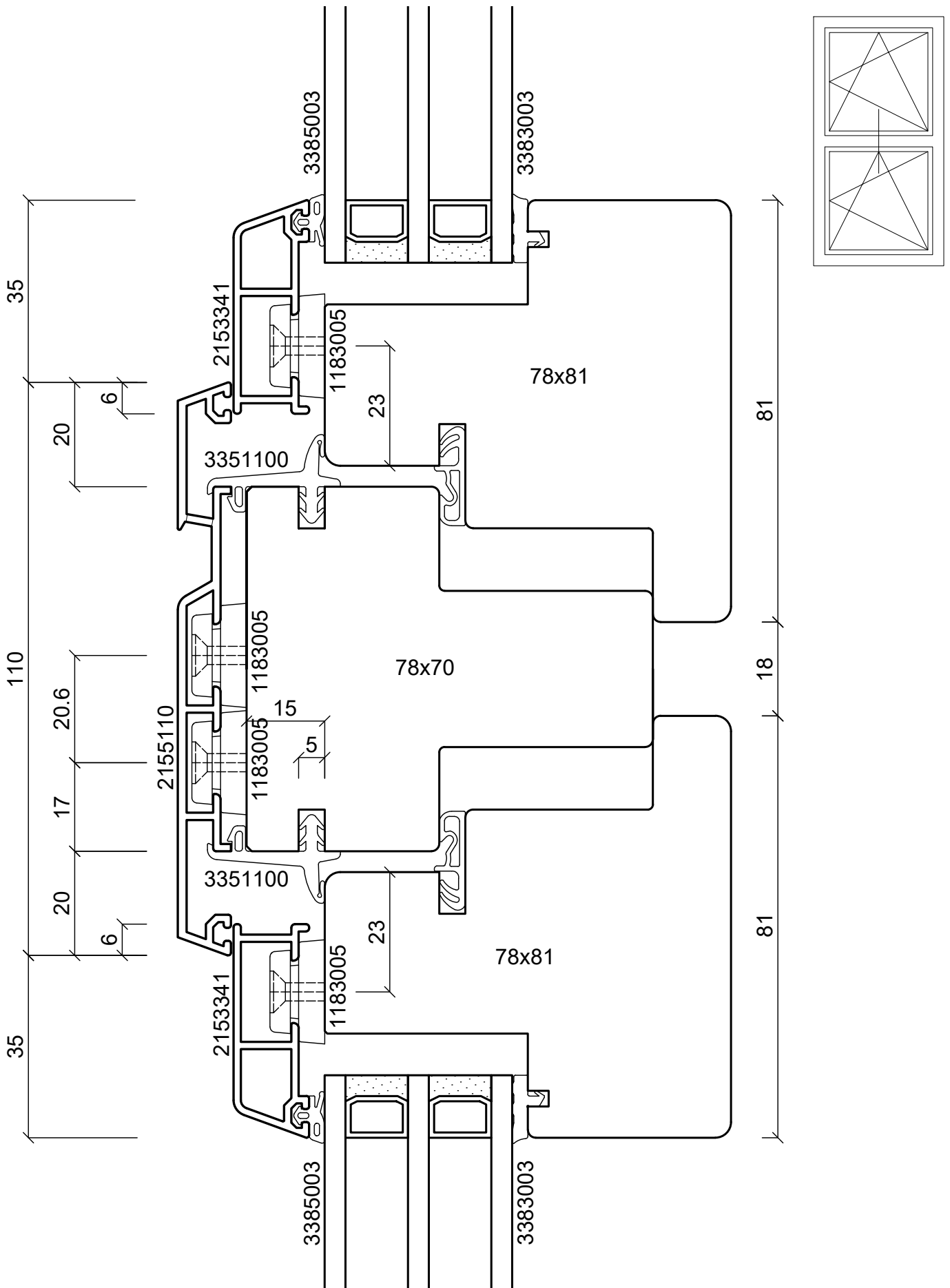

**batimet**

Holz-Aluminium · Systeme · Fenster · Fassade

Enderstrasse 90 | D-01277 Dresden

Telefon: +49 (0) 351.81186.0

Telefax: +49 (0) 351.81186.11

info@batimet.de | www.batimet.de

System

batimet TA35 FV  
flächenversetzt  
Vertikalschnitt Kämpfer

Beschreibung

Kämpferprofil 110 mm  
Flügelprofil 41 mm  
Flügelversatz 15 mm

Datum

18.11.2019

Name

Pickel

Maßstab

Ansicht M1:1

Gezeich.

Gepr.

Norm

Detail

-

Zeichnungs-Nr.: 63207

Index: A

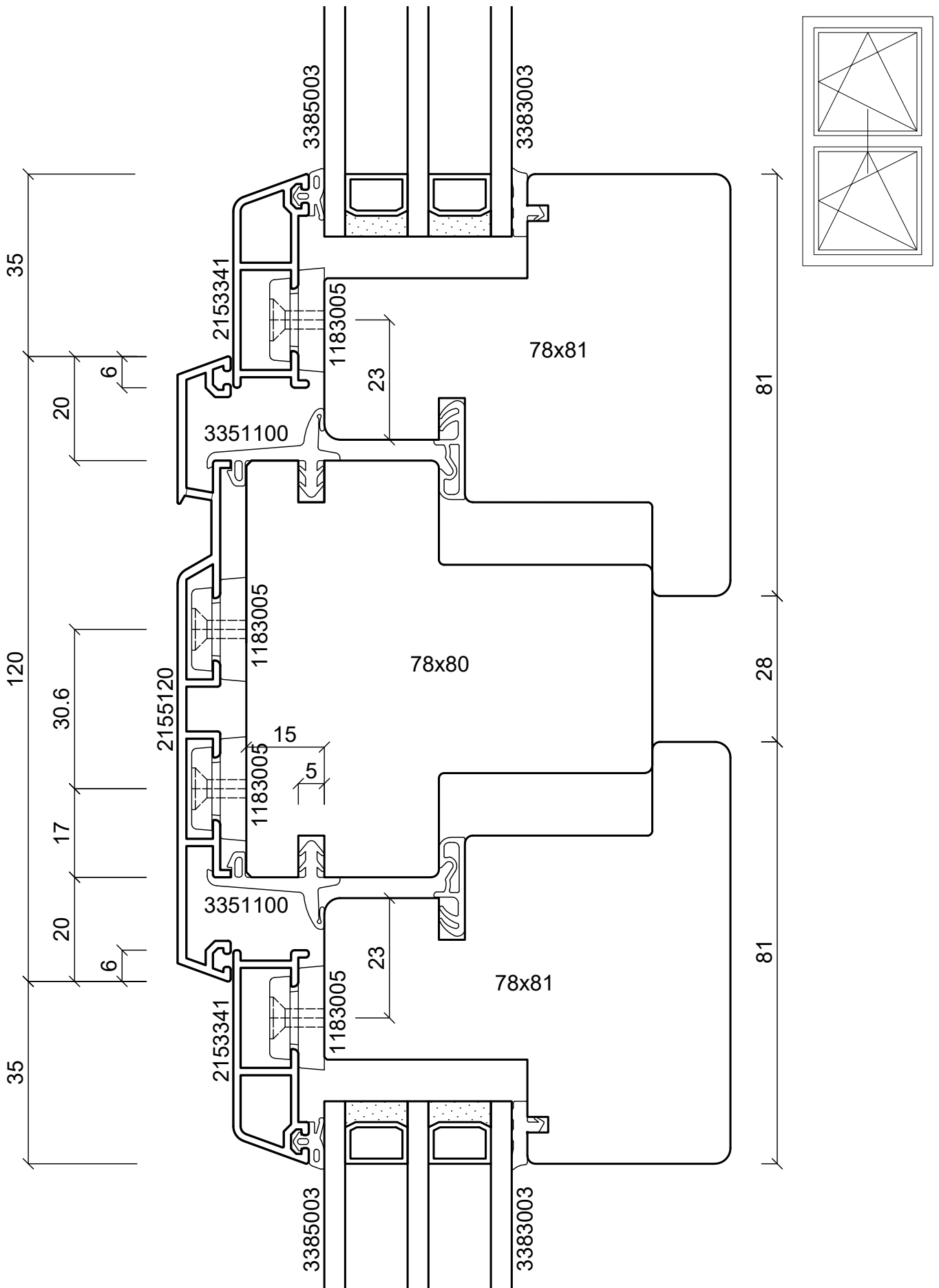

**batimet**

Holz-Aluminium · Systeme · Fenster · Fassade

Enderstrasse 90 | D-01277 Dresden

Telefon: +49 (0) 351.81186.0

Telefax: +49 (0) 351.81186.11

info@batimet.de | www.batimet.de

System

batimet TA35 FV  
flächenversetzt  
Vertikalschnitt Kämpfer

Beschreibung

Kämpferprofil 120 mm  
Flügelprofil 41 mm  
Flügelversatz 15 mm

Datum

18.11.2019

Name

Pickel

Maßstab

Ansicht M1:1

Gezeich.

Gepr.

Norm

Detail

-

Zeichnungs-Nr.: 63208

Index: A

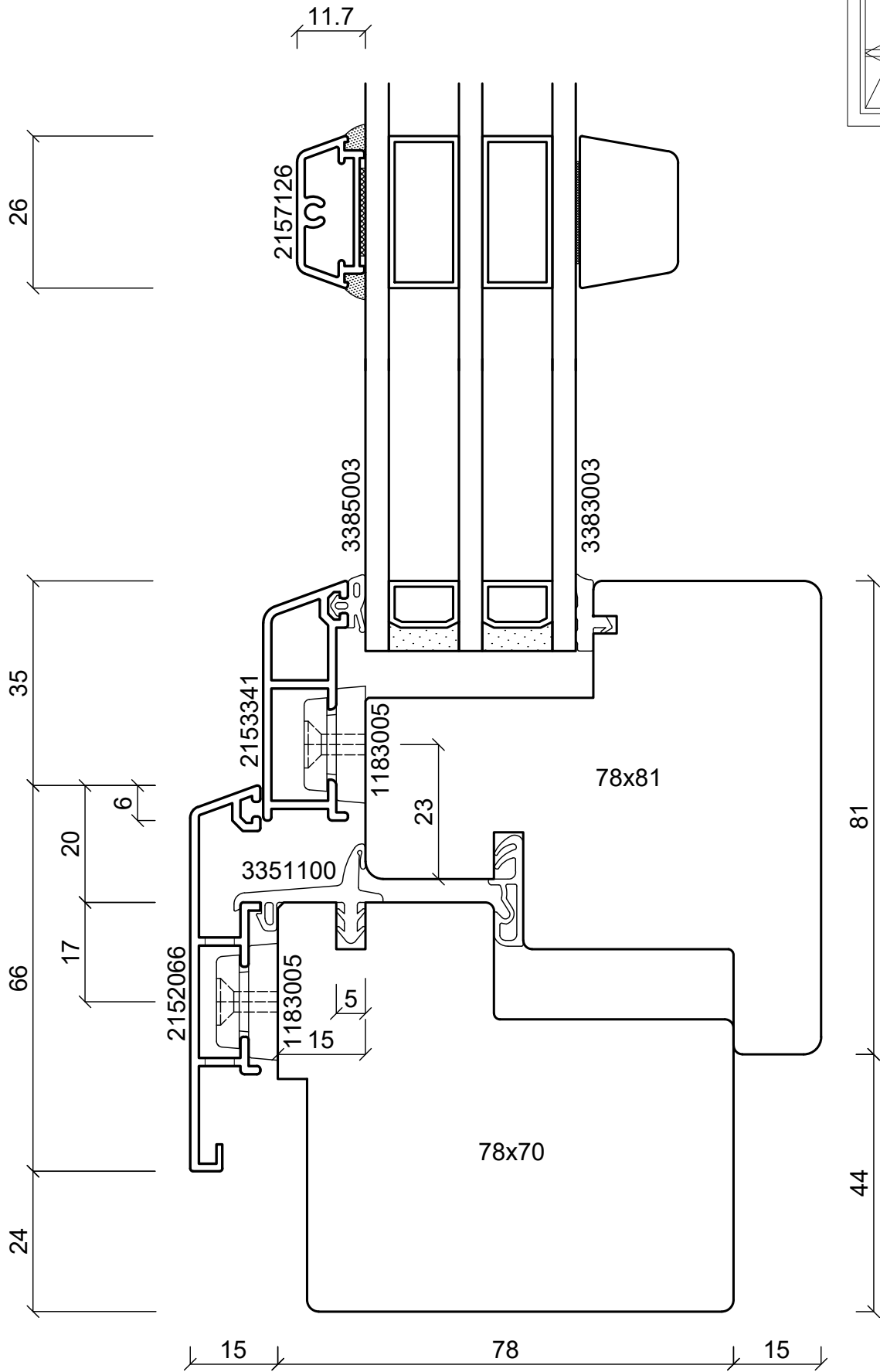

**batimet**

Holz-Aluminium · Systeme · Fenster · Fassade

Enderstrasse 90 | D-01277 Dresden

Telefon: +49 (0) 351.81186.0

Telefax: +49 (0) 351.81186.11

info@batimet.de | www.batimet.de

System		Datum	Name	Maßstab	
batimet TA35 FV flächenversetzt Vertikalschnitt Sprosse	Gezeich.	18.11.2019	Pickel	Ansicht	M1:1
	Gepr.			Detail	-
Beschreibung	Norm				
Sprossenprofil 26 mm Flügelprofil 41 mm Flügelversatz 15 mm	Zeichnungs-Nr.: 63209			Index: A	

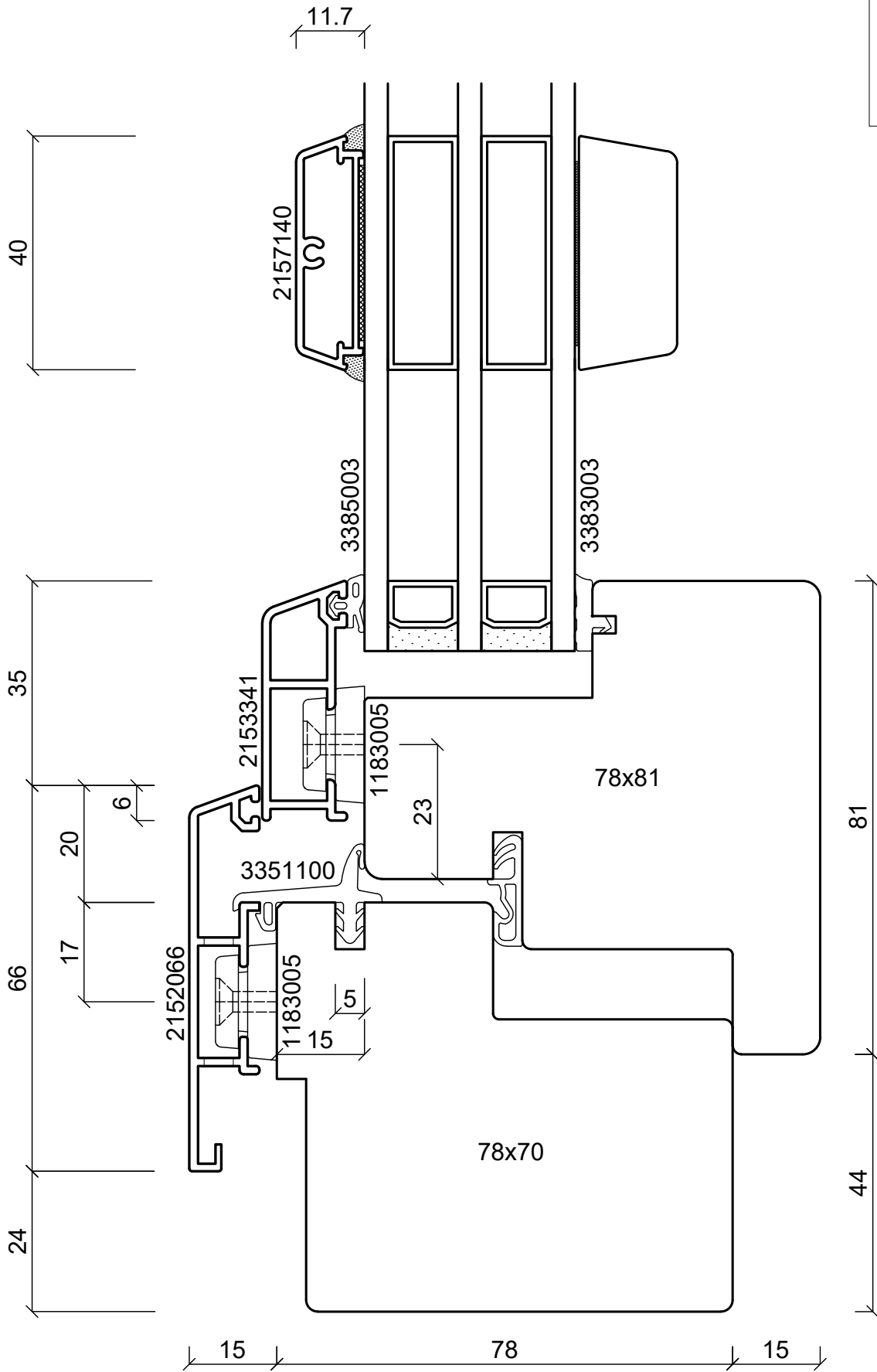

**batimet**

Holz-Aluminium · Systeme · Fenster · Fassade

Enderstrasse 90 | D-01277 Dresden

Telefon: +49 (0) 351.81186.0

Telefax: +49 (0) 351.81186.11

info@batimet.de | www.batimet.de

System		Datum	Name	Maßstab	
batimet TA35 FV flächenversetzt Vertikalschnitt Sprosse	Gezeich.	18.11.2019	Pickel	Ansicht	M1:1
	Gepr.			Detail	-
Beschreibung	Norm				
Sprossenprofil 40 mm Flügelprofil 41 mm Flügelversatz 15 mm	Zeichnungs-Nr.: 63210			Index: A	

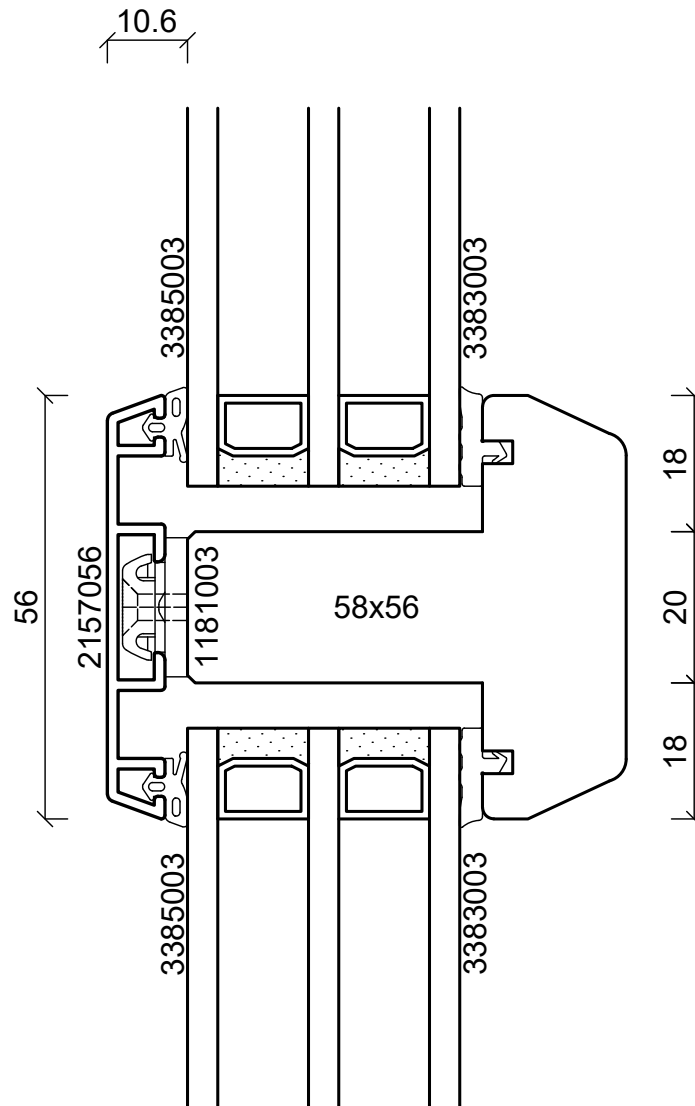
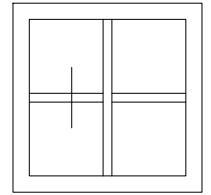

**batimet**

Holz-Aluminium · Systeme · Fenster · Fassade

Enderstrasse 90 | D-01277 Dresden

Telefon: +49 (0) 351.81186.0

Telefax: +49 (0) 351.81186.11

info@batimet.de | www.batimet.de

System		Datum	Name	Maßstab	
batimet TA35 FV flächenversetzt Vertikalschnitt Sprosse	Gezeich.	18.11.2019	Pickel	Ansicht	M1:1
	Gepr.			Detail	-
Beschreibung	Norm				
Sprossenprofil 56 mm Flügelprofil 41 mm Flügelversatz 15 mm	Zeichnungs-Nr.: 63211			Index: A	



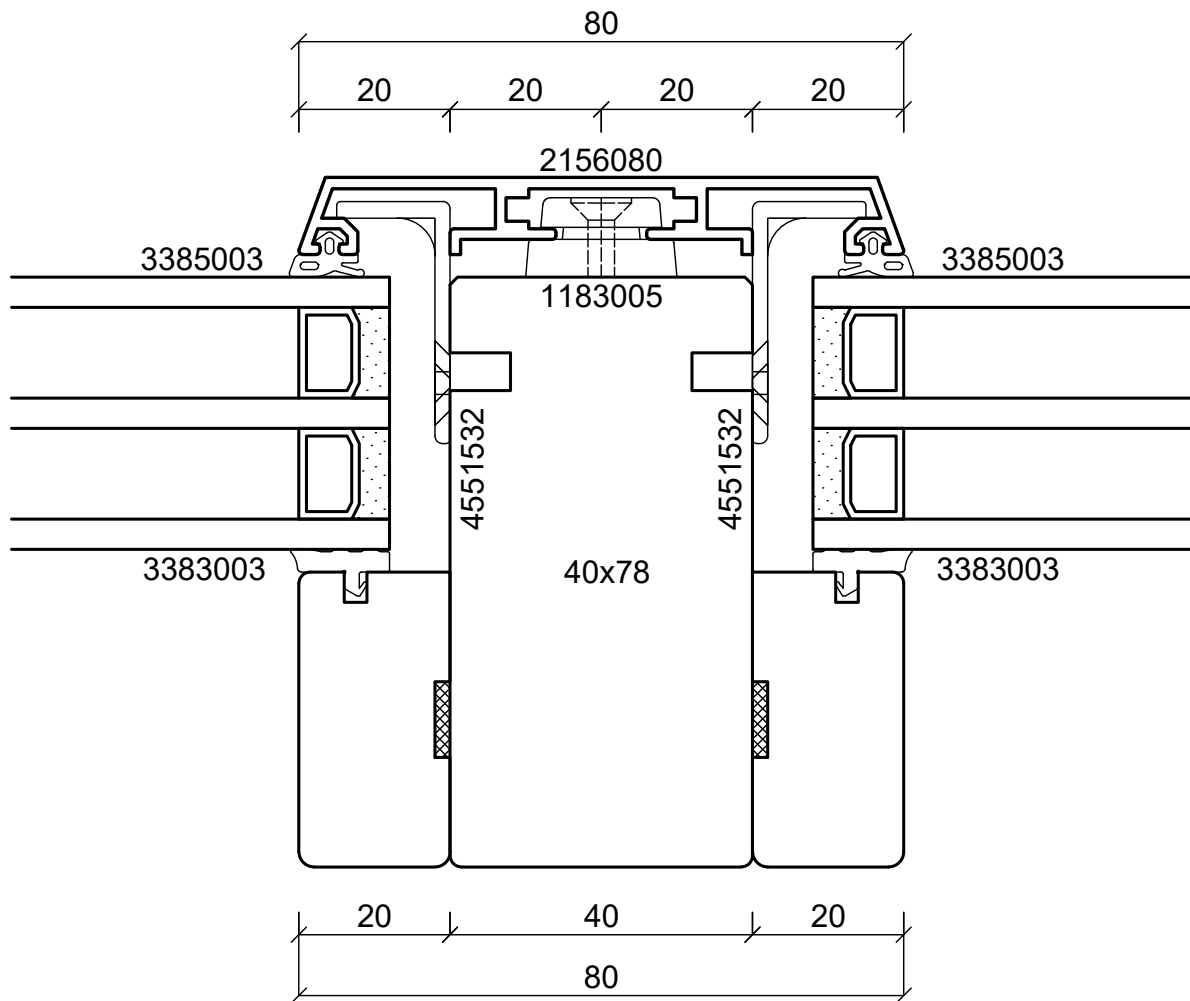
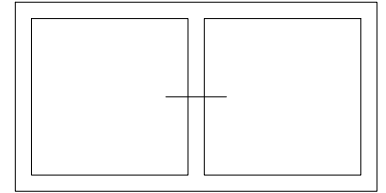

**batimet**

Holz-Aluminium · Systeme · Fenster · Fassade

Enderstrasse 90 | D-01277 Dresden

Telefon: +49 (0) 351.81186.0

Telefax: +49 (0) 351.81186.11

info@batimet.de | www.batimet.de

System

batimet TA35 FV  
flächenversetzt  
Horizontalschnitt Setzholz

Beschreibung

Setzholzprofil 80 mm

Datum

18.11.2019

Name

Pickel

Maßstab

Ansicht M1:1

Gezeich.

Gepr.

Norm

Detail

-

Zeichnungs-Nr.: 63301

Index: A

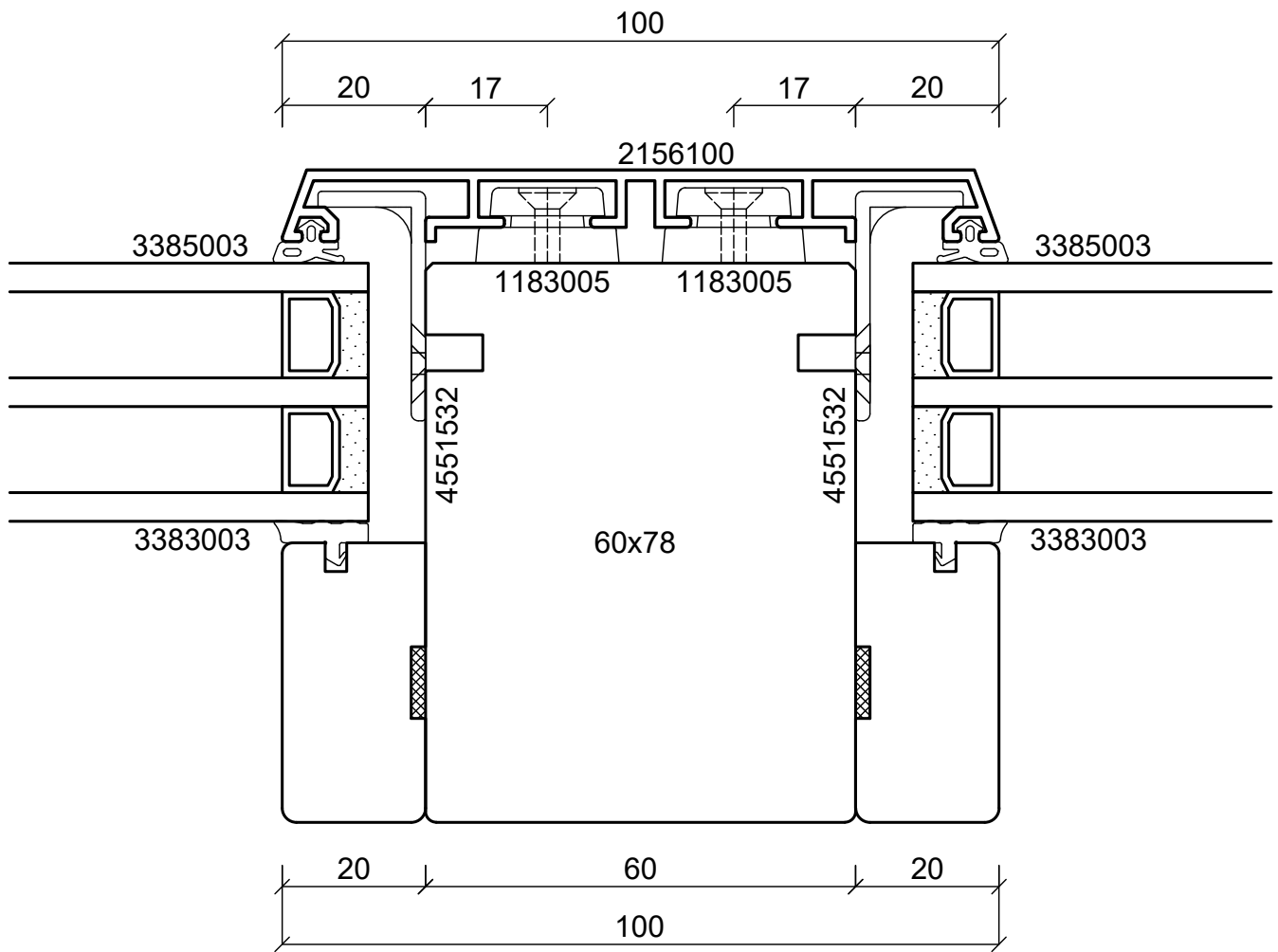
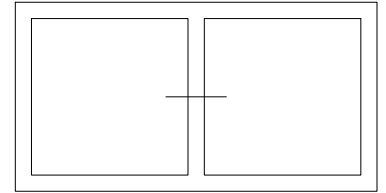

**batimet**

Holz-Aluminium · Systeme · Fenster · Fassade

Enderstrasse 90 | D-01277 Dresden

Telefon: +49 (0) 351.81186.0

Telefax: +49 (0) 351.81186.11

info@batimet.de | www.batimet.de

System		Datum	Name	Maßstab	
batimet TA35 FV flächenversetzt Horizontalschnitt Setzholz	Gezeich.	18.11.2019	Pickel	Ansicht	M1:1
	Gepr.			Detail	-
Beschreibung	Norm				
Setzholzprofil 100 mm	Zeichnungs-Nr.: 63302			Index: A	

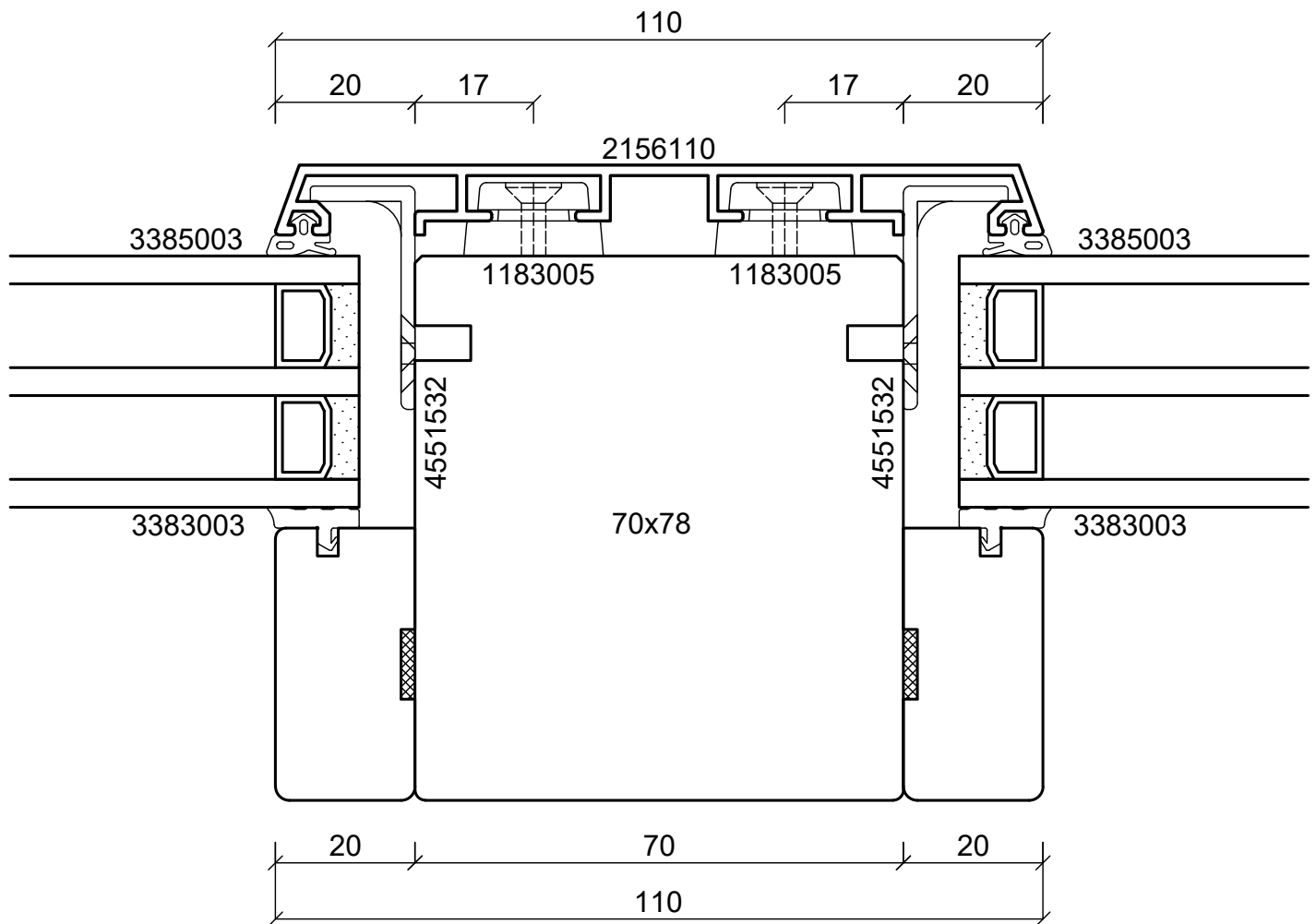
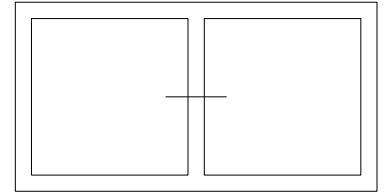

**batimet**

Holz-Aluminium · Systeme · Fenster · Fassade

Enderstrasse 90 | D-01277 Dresden

Telefon: +49 (0) 351.81186.0

Telefax: +49 (0) 351.81186.11

info@batimet.de | www.batimet.de

System	Datum	Name	Maßstab	
batimet TA35 FV flächenversetzt Horizontalschnitt Setzholz	Gezeich. 18.11.2019	Pickel	Ansicht	M1:1
	Gepr.		Detail	-
Beschreibung	Norm			
Setzholzprofil 110 mm	Zeichnungs-Nr.: 63303		Index: A	

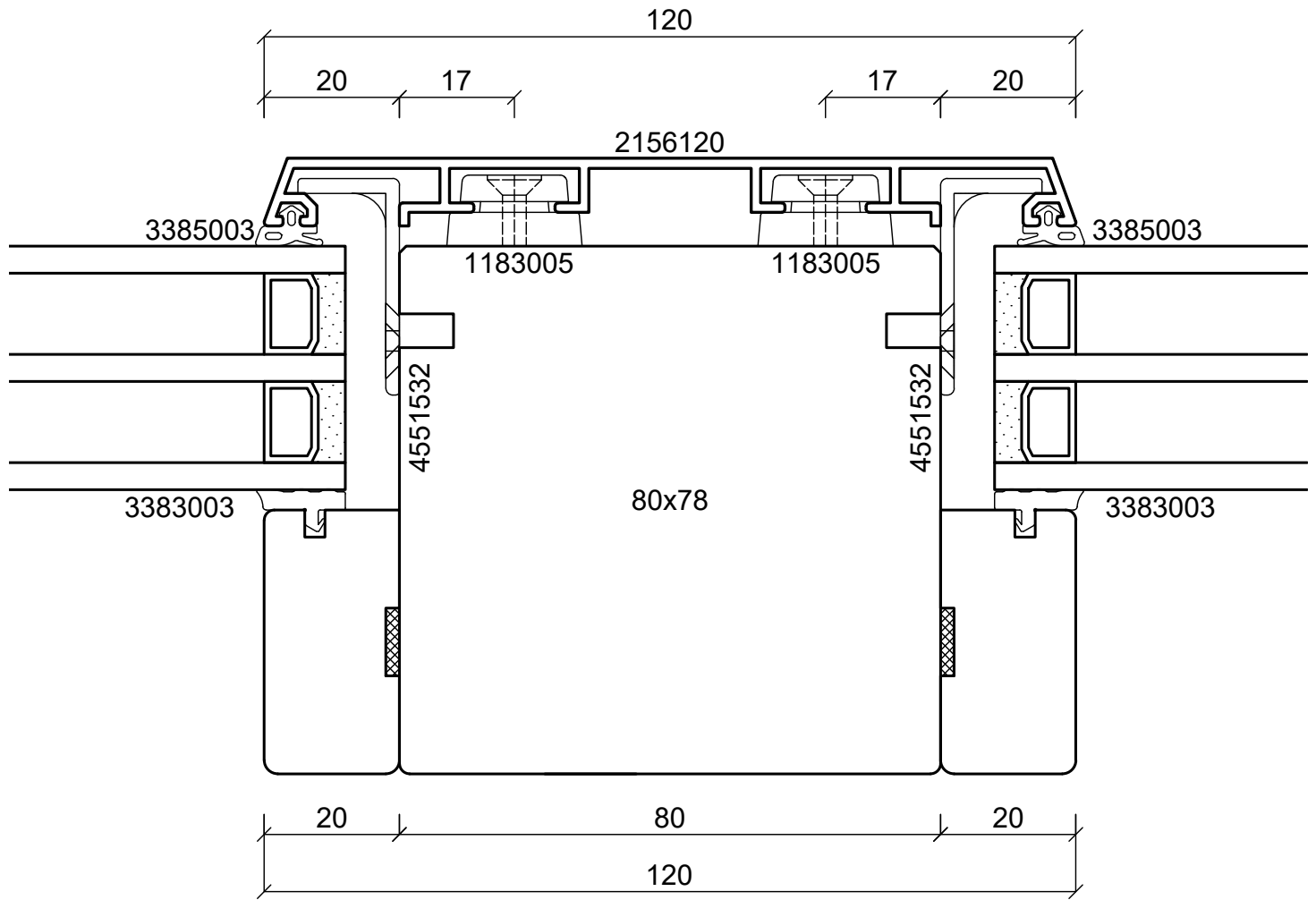
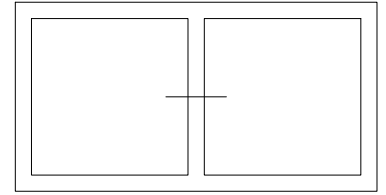

**batimet**

Holz-Aluminium · Systeme · Fenster · Fassade

Enderstrasse 90 | D-01277 Dresden

Telefon: +49 (0) 351.81186.0

Telefax: +49 (0) 351.81186.11

info@batimet.de | www.batimet.de

System

batimet TA35 FV  
flächenversetzt  
Horizontalschnitt Setzholz

Beschreibung

Setzholzprofil 120 mm

Datum

18.11.2019

Name

Pickel

Maßstab

Ansicht M1:1

Gezeich.

18.11.2019

Gepr.

Detail

-

Norm

Zeichnungs-Nr.: 63304

Index: A

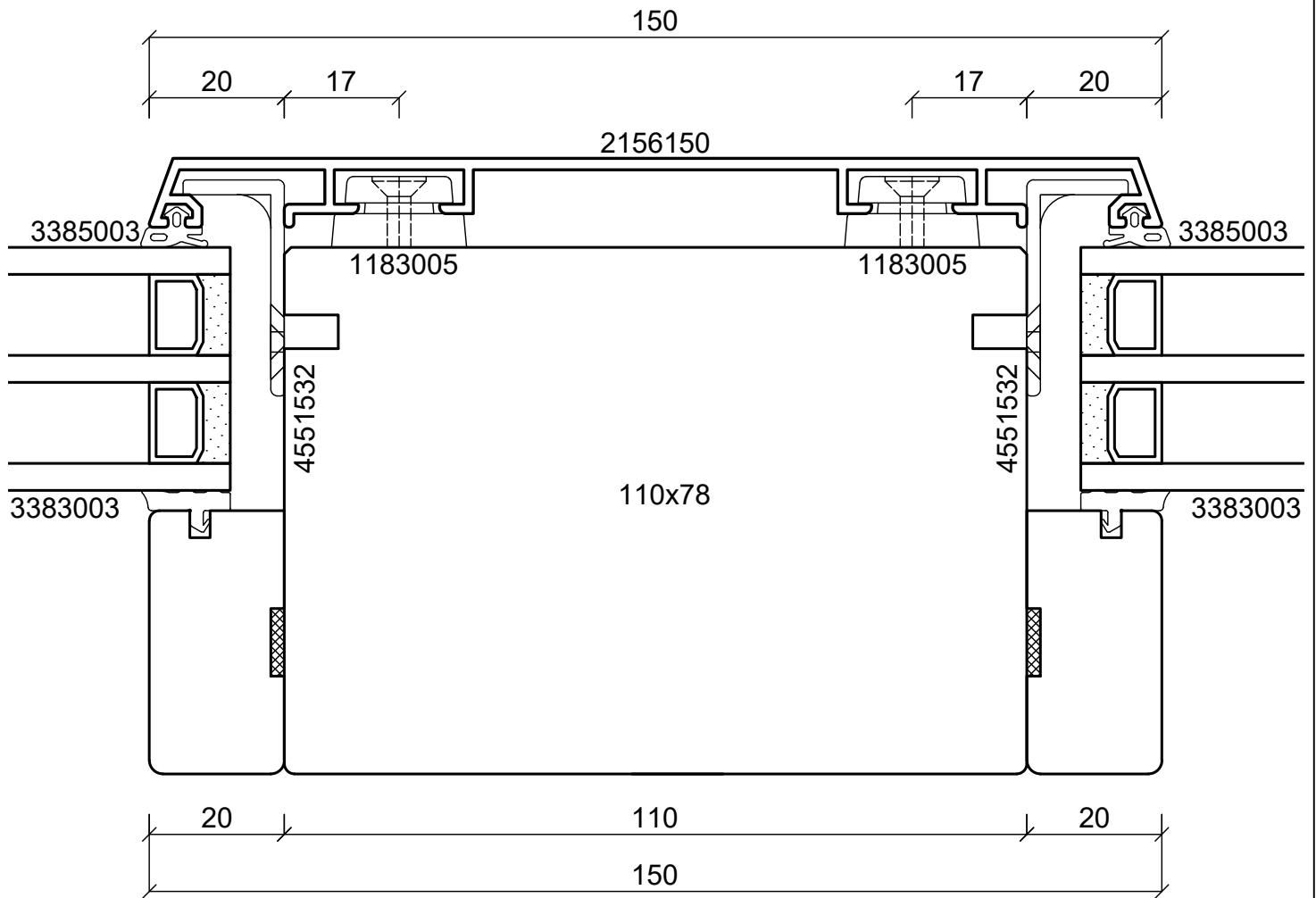
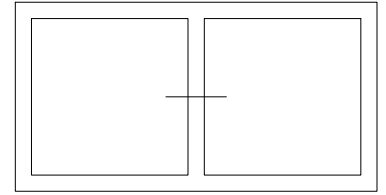

**batimet**

Holz-Aluminium · Systeme · Fenster · Fassade

Enderstrasse 90 | D-01277 Dresden

Telefon: +49 (0) 351.81186.0

Telefax: +49 (0) 351.81186.11

info@batimet.de | www.batimet.de

System

batimet TA35 FV  
flächenversetzt  
Horizontalschnitt Setzholz

Beschreibung

Setzholzprofil 150 mm

Datum

18.11.2019

Name

Pickel

Maßstab

Ansicht

M1:1

Gezeich.

Gepr.

Norm

Detail

-

Zeichnungs-Nr.: 63305

Index: A

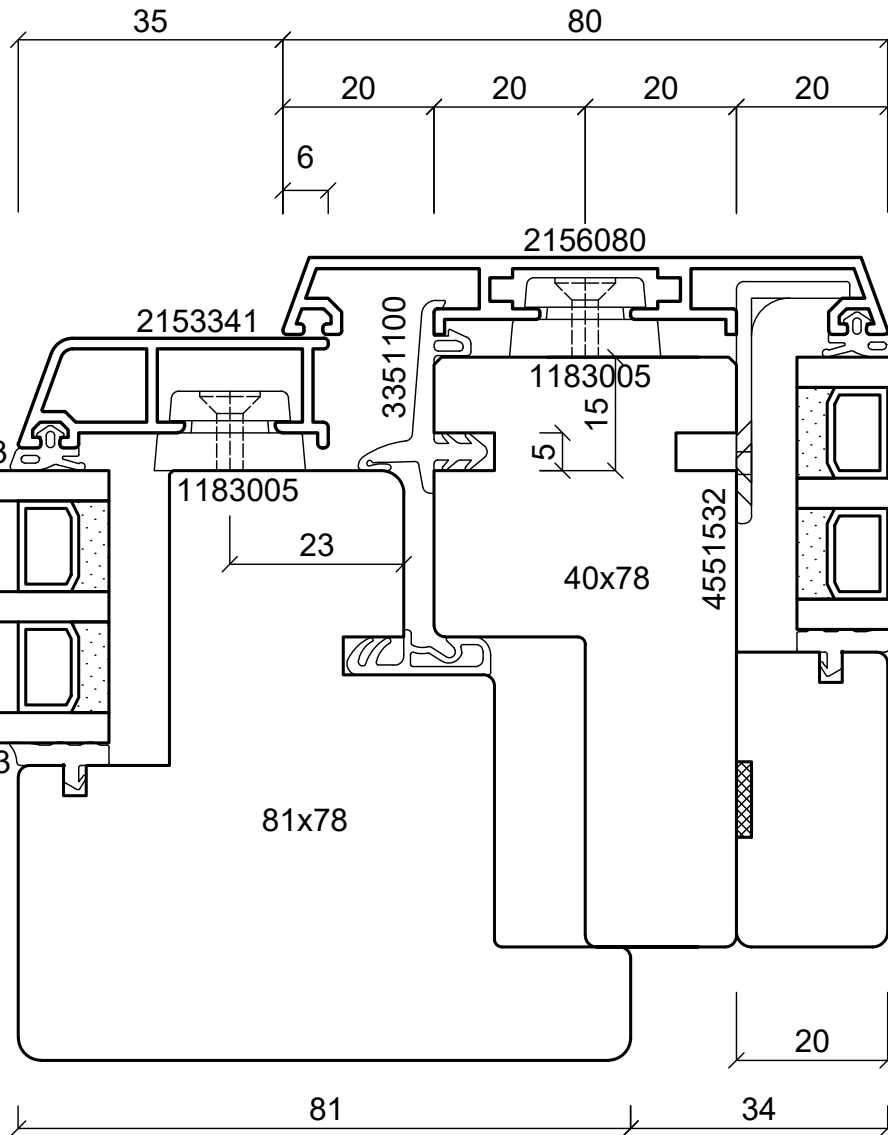
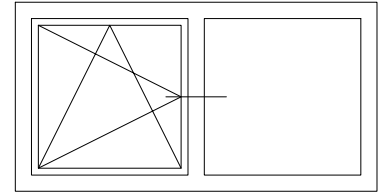

**batimet**  
Holz-Aluminium · Systeme · Fenster · Fassade

Enderstrasse 90 | D-01277 Dresden  
Telefon: +49 (0) 351.81186.0  
Telefax: +49 (0) 351.81186.11  
info@batimet.de | www.batimet.de

System	Datum	Name	Maßstab	
batimet TA35 FV flächenversetzt Horizontalschnitt Setzholz	Gezeich. 18.11.2019	Pickel	Ansicht	M1:1
	Gepr.		Detail	-
Beschreibung	Norm			
Setzholzprofil 80 mm Flügelprofil 41 mm Flügelversatz 15 mm	Zeichnungs-Nr.: 63306		Index: A	

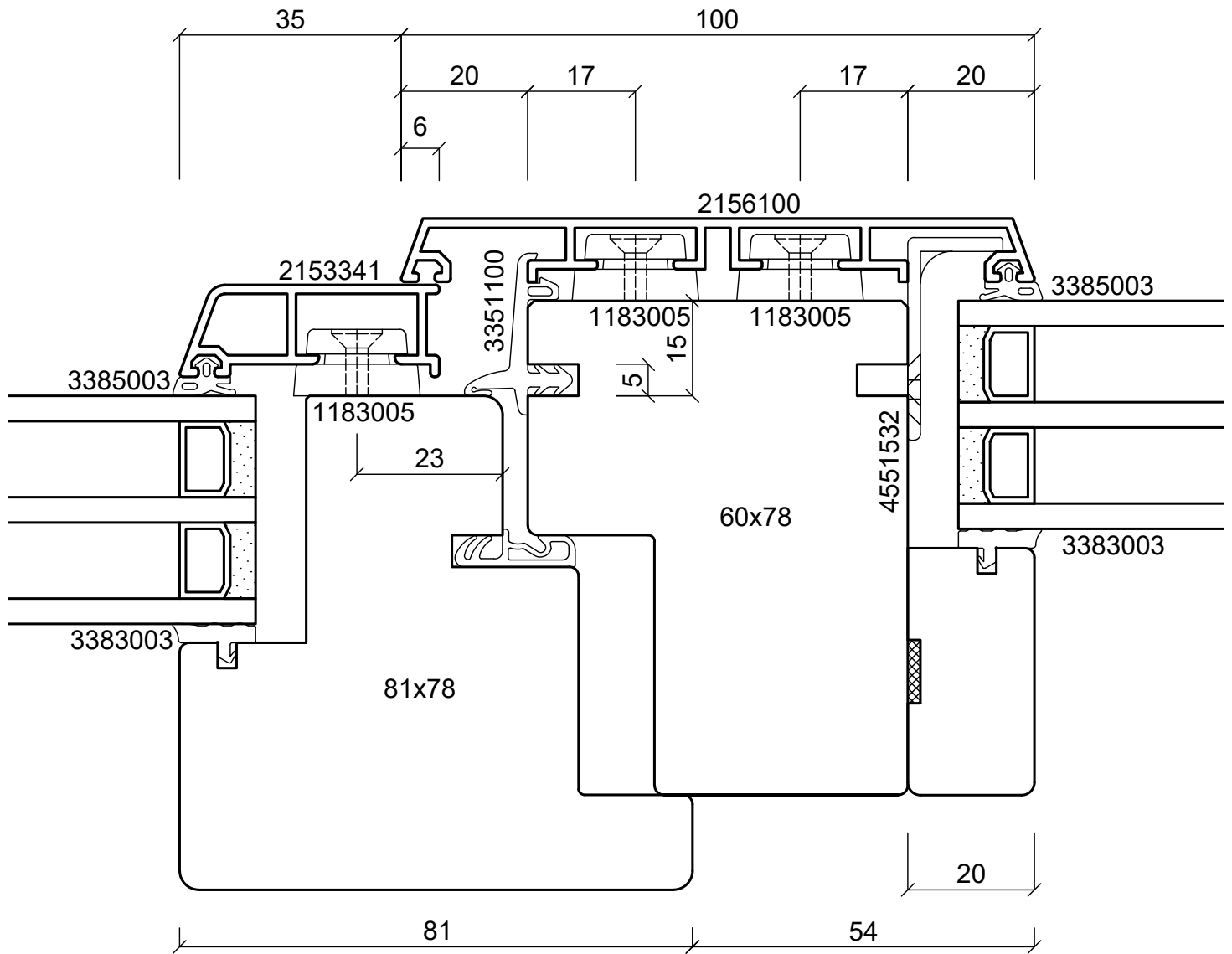
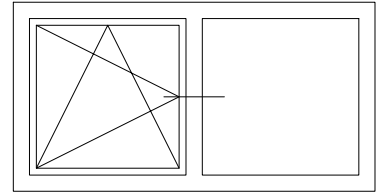

**batimet**

Holz-Aluminium · Systeme · Fenster · Fassade

Enderstrasse 90 | D-01277 Dresden

Telefon: +49 (0) 351.81186.0

Telefax: +49 (0) 351.81186.11

info@batimet.de | www.batimet.de

System		Datum	Name	Maßstab	
batimet TA35 FV flächenversetzt Horizontalschnitt Setzholz	Gezeich.	18.11.2019	Pickel	Ansicht	M1:1
	Gepr.			Detail	-
Beschreibung	Norm				
Setzholzprofil 100 mm Flügelprofil 41 mm Flügelversatz 15 mm	Zeichnungs-Nr.: 63307			Index: A	

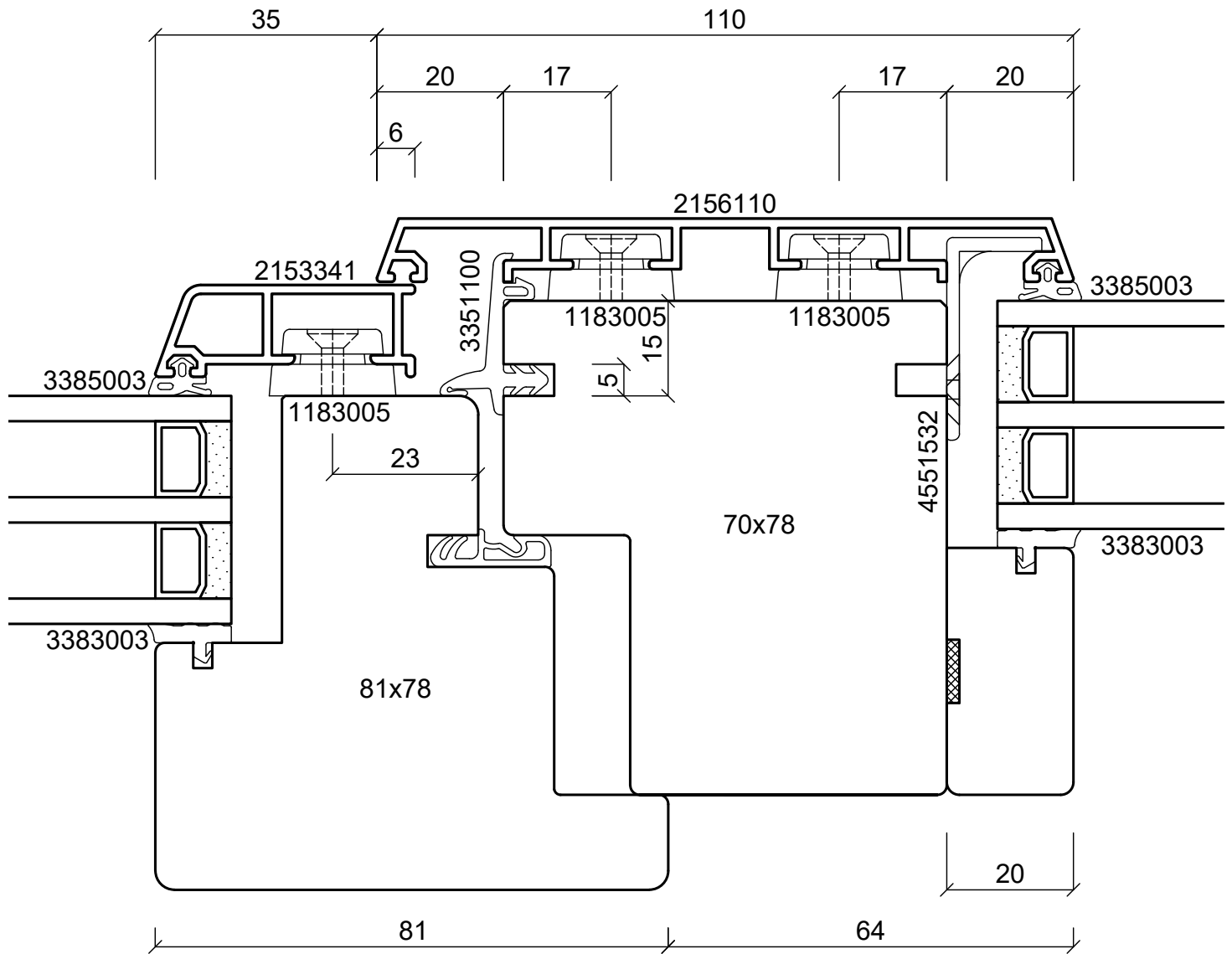
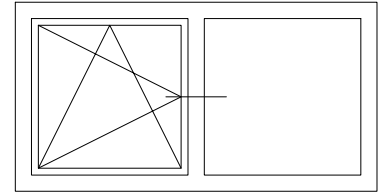

**batimet**

Holz-Aluminium · Systeme · Fenster · Fassade

Enderstrasse 90 | D-01277 Dresden

Telefon: +49 (0) 351.81186.0

Telefax: +49 (0) 351.81186.11

info@batimet.de | www.batimet.de

System

batimet TA35 FV  
flächenversetzt  
Horizontalschnitt Setzholz

Beschreibung

Setzholzprofil 110 mm  
Flügelprofil 41 mm  
Flügelversatz 15 mm

Datum

18.11.2019

Name

Pickel

Maßstab

Ansicht M1:1

Gezeich.

Gepr.

Norm

Detail

-

Zeichnungs-Nr.: 63308

Index: A



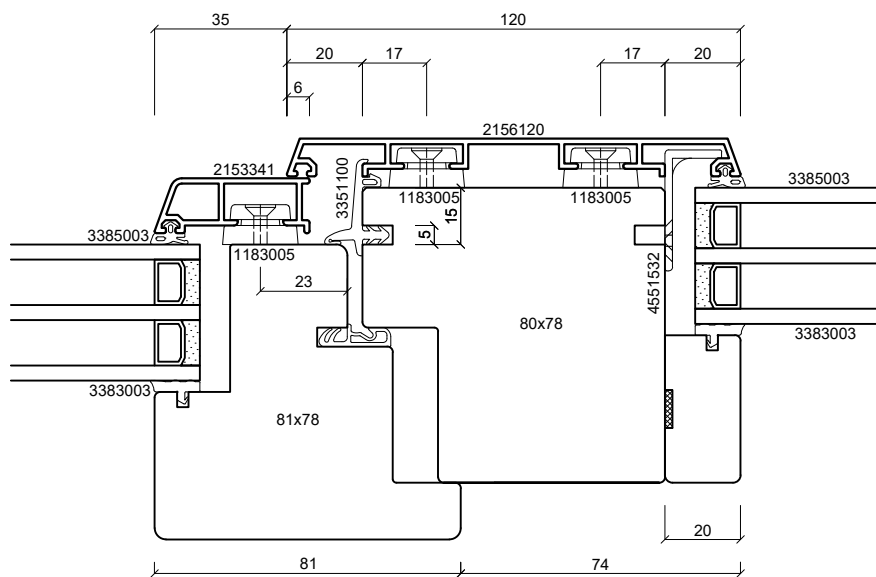
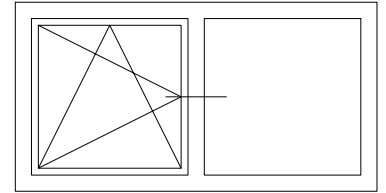

**batimet**

Holz-Aluminium · Systeme · Fenster · Fassade

Enderstrasse 90 | D-01277 Dresden

Telefon: +49 (0) 351.81186.0

Telefax: +49 (0) 351.81186.11

info@batimet.de | www.batimet.de

System	Datum	Name	Maßstab	
batimet TA35 FV flächenversetzt Horizontalschnitt Setzholz	Gezeich.	18.11.2019	Pickel	Ansicht M1:2
	Gepr.			Detail -
Beschreibung	Norm			
Setzholzprofil 120 mm Flügelprofil 41 mm Flügelversatz 15 mm	Zeichnungs-Nr.: 63309			Index: A

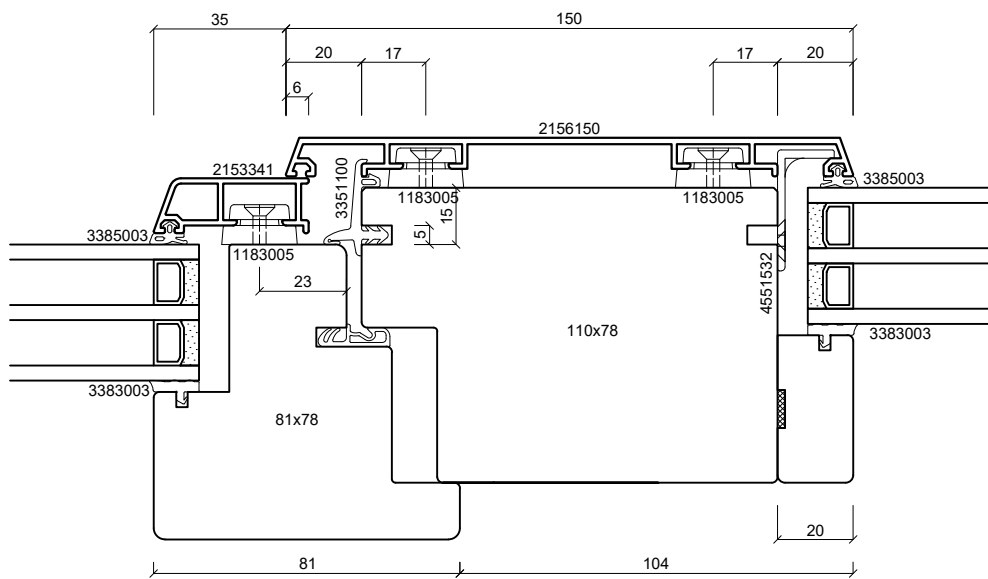
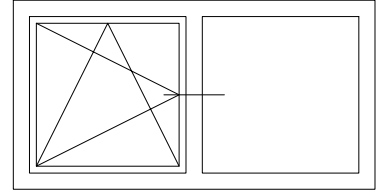

**batimet**

Holz-Aluminium · Systeme · Fenster · Fassade

Enderstrasse 90 | D-01277 Dresden

Telefon: +49 (0) 351.81186.0

Telefax: +49 (0) 351.81186.11

info@batimet.de | www.batimet.de

System		Datum	Name	Maßstab	
batimet TA35 FV flächenversetzt Horizontalschnitt Setzholz	Gezeich.	18.11.2019	Pickel	Ansicht	M1:2
	Gepr.			Detail	-
Beschreibung	Norm				
Setzholzprofil 150 mm Flügelprofil 41 mm Flügelversatz 15 mm	Zeichnungs-Nr.: 63310			Index: A	

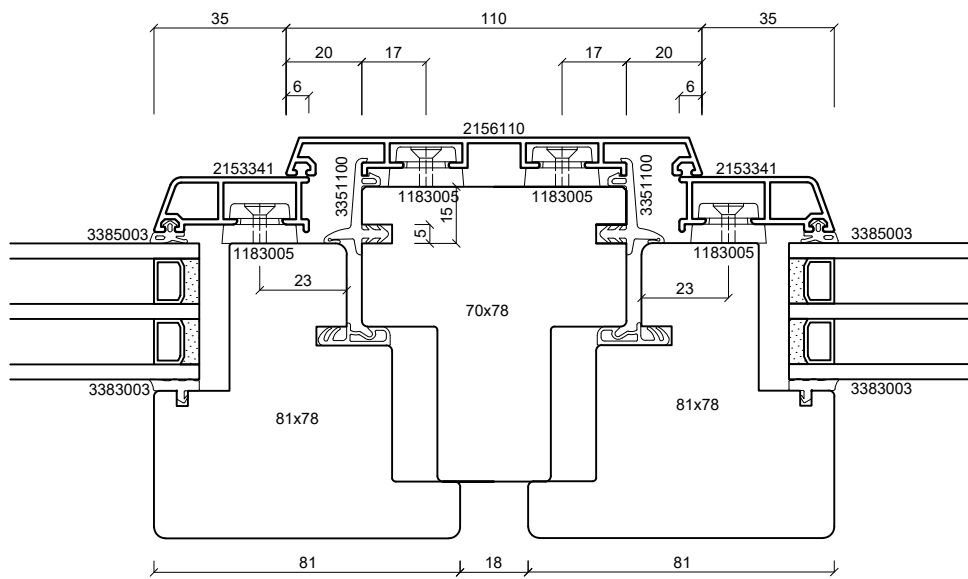
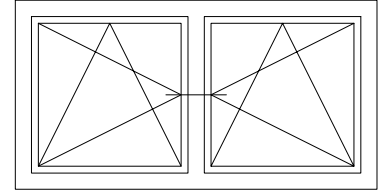

**batimet**

Holz-Aluminium · Systeme · Fenster · Fassade

Enderstrasse 90 | D-01277 Dresden

Telefon: +49 (0) 351.81186.0

Telefax: +49 (0) 351.81186.11

info@batimet.de | www.batimet.de

System

batimet TA35 FV  
flächenversetzt  
Horizontalschnitt Setzholz

Beschreibung

Setzholzprofil 110 mm  
Flügelprofil 41 mm  
Flügelversatz 15 mm

Datum

18.11.2019

Name

Pickel

Maßstab

Ansicht M1:2

Gezeich.

Gepr.

Norm

Detail

-

Zeichnungs-Nr.: 63311

Index: A

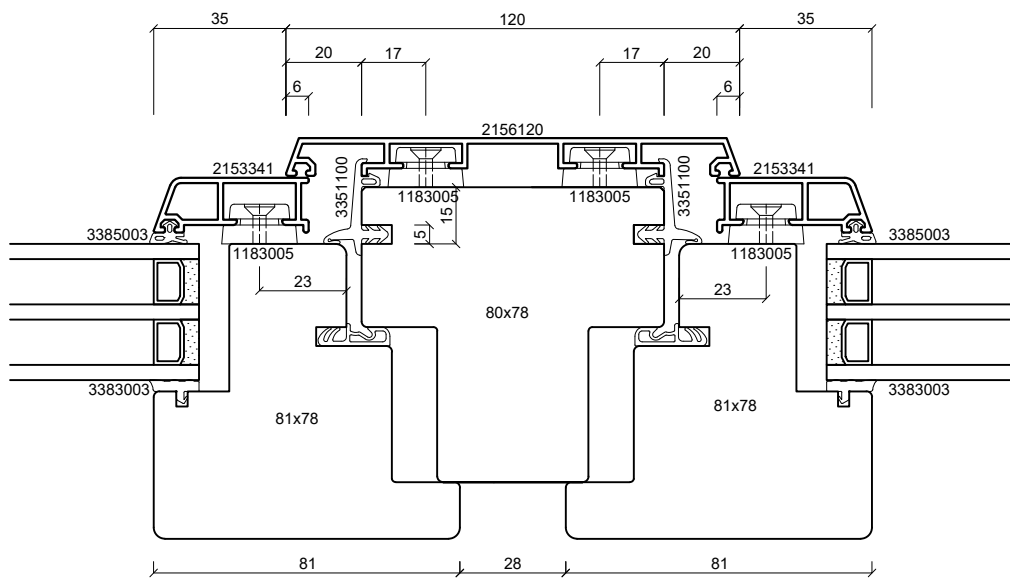
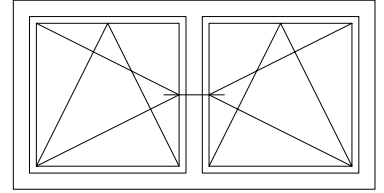

**batimet**

Holz-Aluminium · Systeme · Fenster · Fassade

Enderstrasse 90 | D-01277 Dresden

Telefon: +49 (0) 351.81186.0

Telefax: +49 (0) 351.81186.11

info@batimet.de | www.batimet.de

System

batimet TA35 FV  
flächenversetzt  
Horizontalschnitt Setzholz

Beschreibung

Setzholzprofil 120 mm  
Flügelprofil 41 mm  
Flügelversatz 15 mm

Datum

18.11.2019

Name

Pickel

Maßstab

Ansicht M1:2

Gezeich.

Gepr.

Norm

Detail

-

Zeichnungs-Nr.: 63312

Index: A

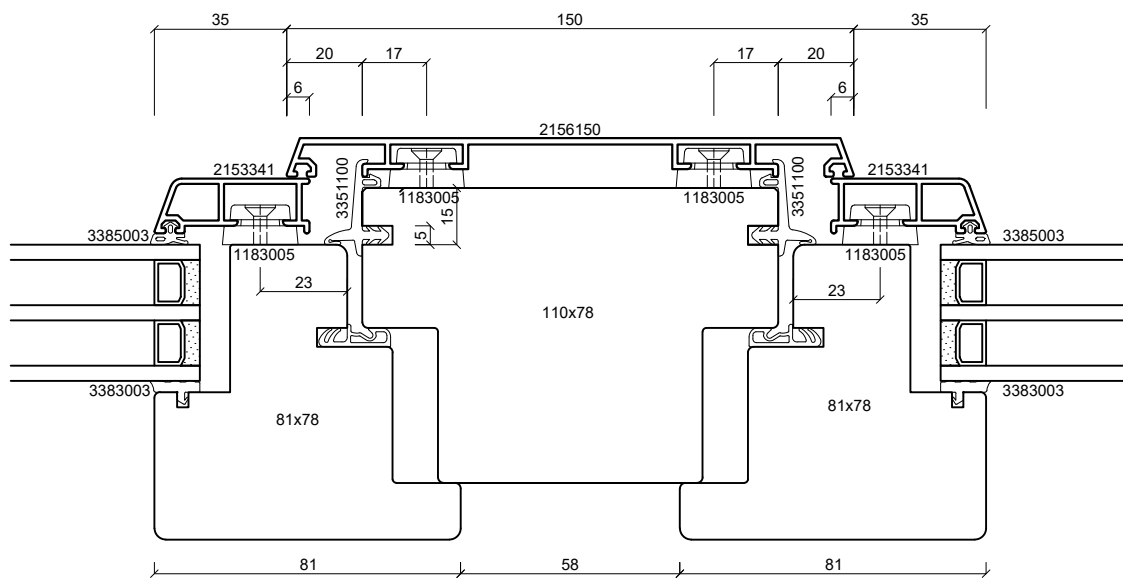
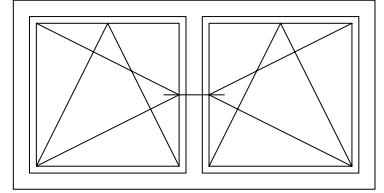

**batimet**

Holz-Aluminium · Systeme · Fenster · Fassade

Enderstrasse 90 | D-01277 Dresden

Telefon: +49 (0) 351.81186.0

Telefax: +49 (0) 351.81186.11

info@batimet.de | www.batimet.de

System

batimet TA35 FV  
flächenversetzt  
Horizontalschnitt Setzholz

Beschreibung

Setzholzprofil 150 mm  
Flügelprofil 41 mm  
Flügelversatz 15 mm

Datum

18.11.2019

Name

Pickel

Maßstab

Ansicht M1:2

Gezeich.

18.11.2019

Pickel

Detail

-

Norm

Zeichnungs-Nr.: 63313

Index: A

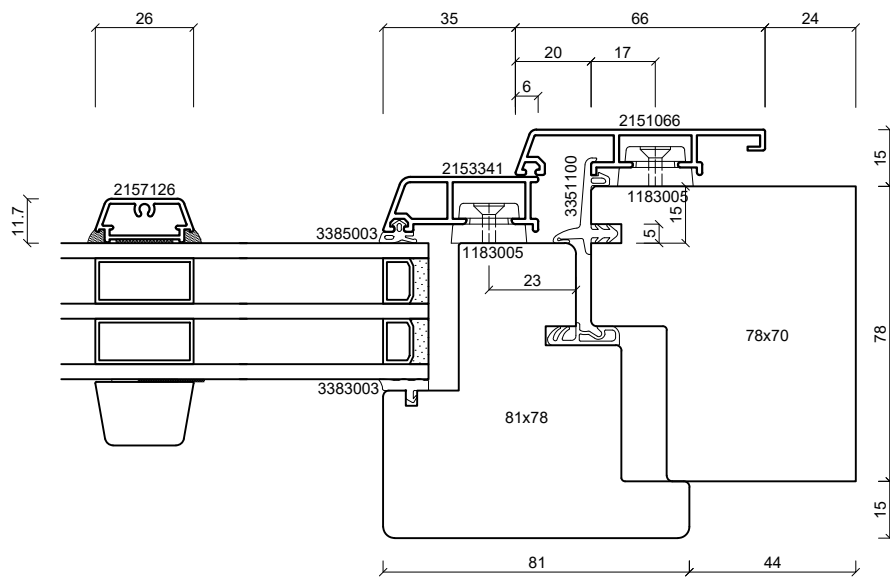
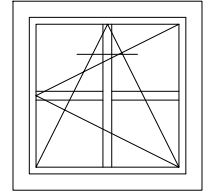

**batimet**

Holz-Aluminium · Systeme · Fenster · Fassade

Enderstrasse 90 | D-01277 Dresden

Telefon: +49 (0) 351.81186.0

Telefax: +49 (0) 351.81186.11

info@batimet.de | www.batimet.de

System

batimet TA35 FV  
flächenversetzt  
Horizontalschnitt Sprosse

Beschreibung

Sprossenprofil 26 mm  
Flügelprofil 41 mm  
Flügelversatz 15 mm

Datum

18.11.2019

Name

Pickel

Maßstab

Ansicht M1:2

Gezeich.

Gepr.

Norm

Detail

-

Zeichnungs-Nr.: 63314

Index: A

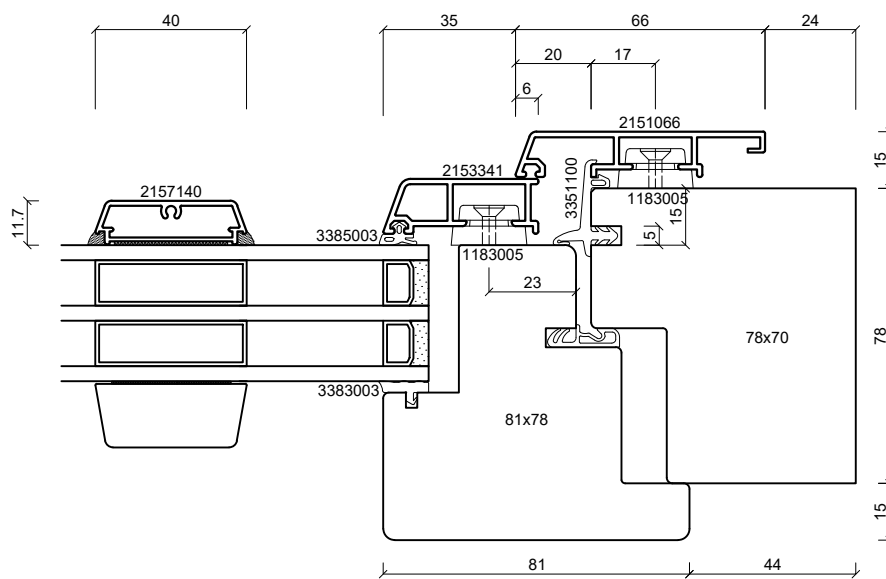
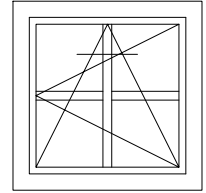

**batimet**  
Holz-Aluminium · Systeme · Fenster · Fassade

Enderstrasse 90 | D-01277 Dresden  
Telefon: +49 (0) 351.81186.0  
Telefax: +49 (0) 351.81186.11  
info@batimet.de | www.batimet.de

System	Datum	Name	Maßstab
batimet TA35 FV flächenversetzt Horizontalschnitt Sprosse	Gezeich. 18.11.2019	Pickel	Ansicht -
	Gepr.		Detail -
Beschreibung	Norm		
Sprossenprofil 40 mm Flügelprofil 41 mm Flügelversatz 15 mm	Zeichnungs-Nr.: 63315		Index: A

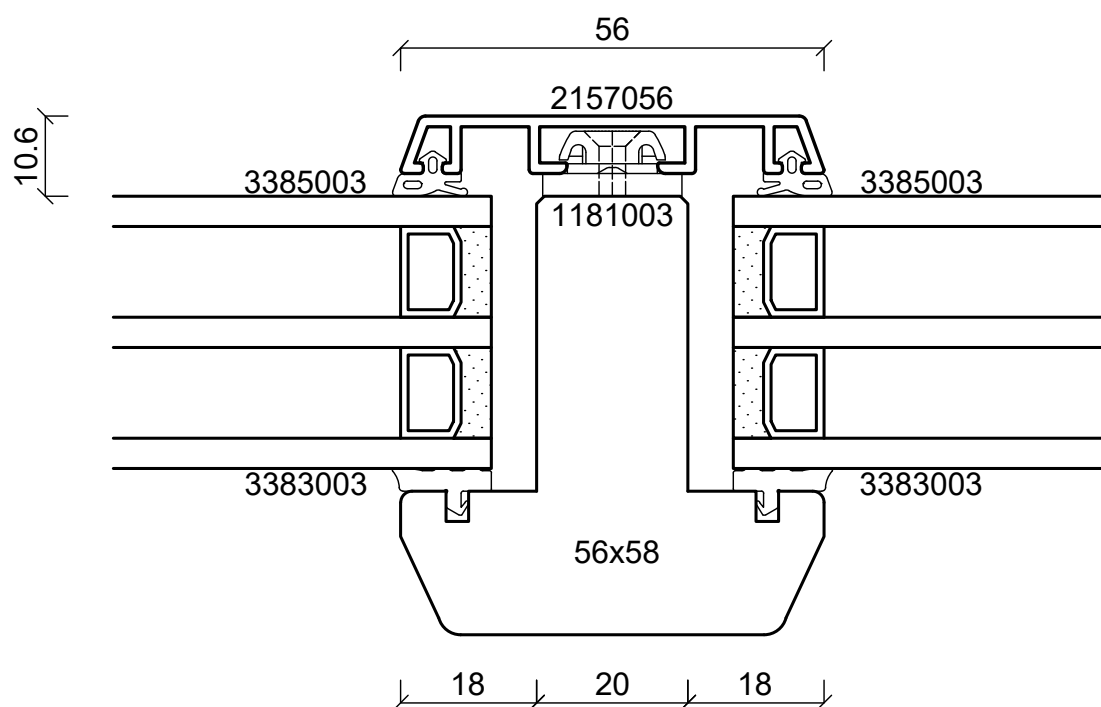
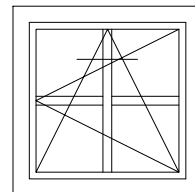

**batimet**  
Holz-Aluminium · Systeme · Fenster · Fassade

Enderstrasse 90 | D-01277 Dresden  
Telefon: +49 (0) 351.81186.0  
Telefax: +49 (0) 351.81186.11  
info@batimet.de | www.batimet.de

System	Datum	Name	Maßstab	
batimet TA35 FV flächenversetzt Horizontalschnitt Sprosse	Gezeich.	18.11.2019	Pickel	Ansicht M1:1
	Gepr.			Detail -
Beschreibung	Norm			
Sprossenprofil 56 mm Flügelprofil 41 mm Flügelversatz 15 mm	Zeichnungs-Nr.: 63316			Index: A



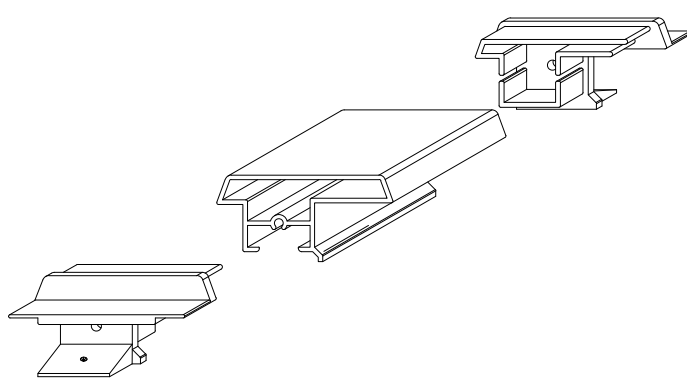
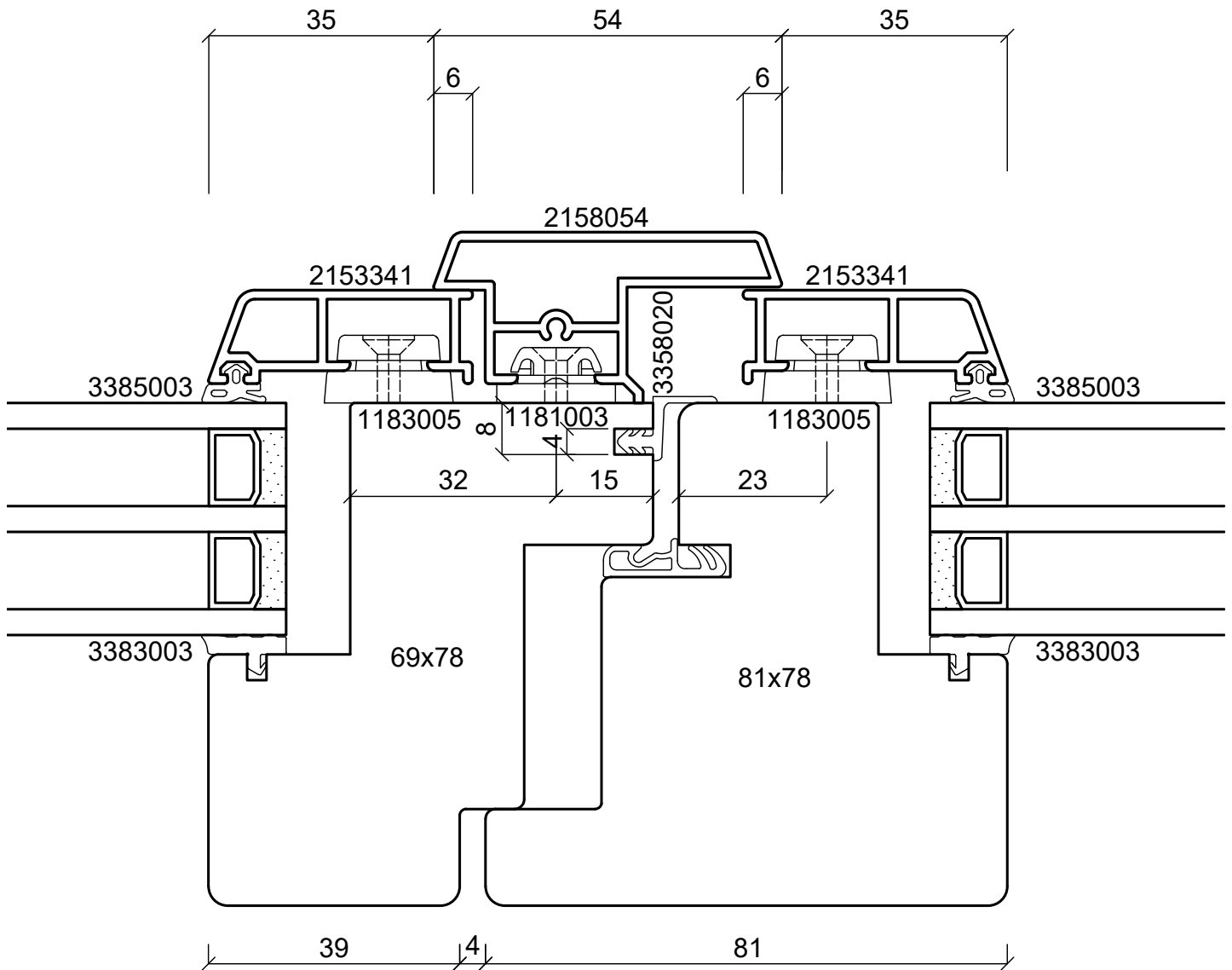
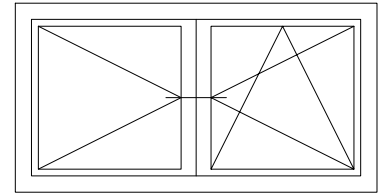

1358054

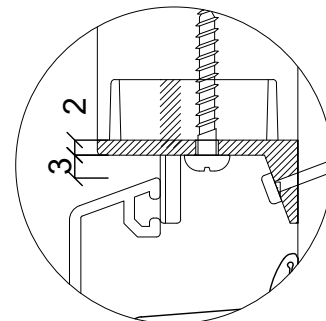

**batimet**

Holz-Aluminium · Systeme · Fenster · Fassade

Enderstrasse 90 | D-01277 Dresden

Telefon: +49 (0) 351.81186.0

Telefax: +49 (0) 351.81186.11

info@batimet.de | www.batimet.de

System

batimet TA35 FV  
flächenversetzt  
Horizontalschnitt Stulp

Beschreibung

Stulpprofil 54 mm  
Flügelprofil 41 mm  
Stulpdichtung

Datum

18.11.2019

Name

Pickel

Maßstab

Ansicht M1:1

Gezeich.

18.11.2019

Gepr.

Zeichnungs-Nr.: 63401

Detail

-

Index: A

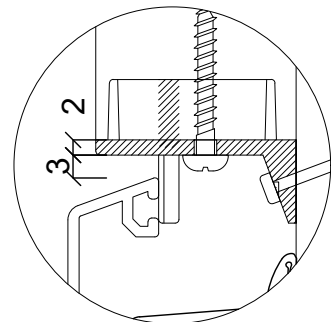
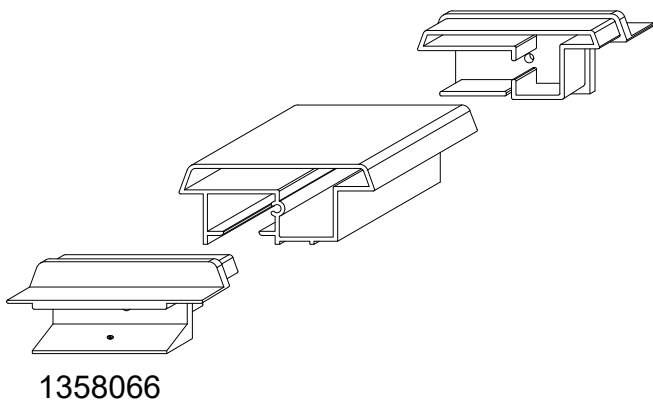
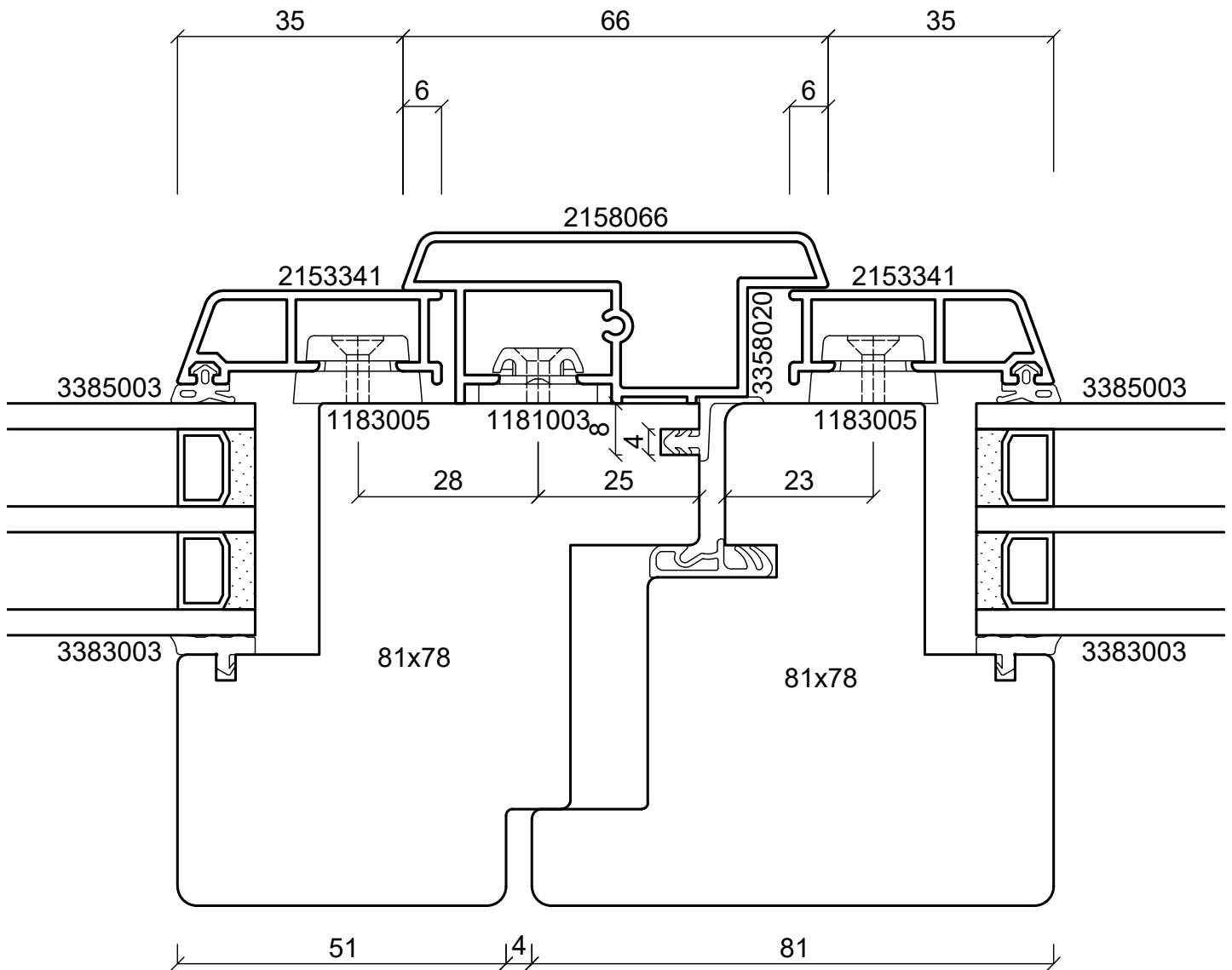
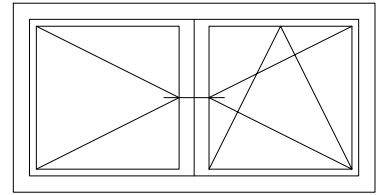

**batimet**

Holz-Aluminium · Systeme · Fenster · Fassade

Enderstrasse 90 | D-01277 Dresden  
 Telefon: +49 (0) 351.81186.0  
 Telefax: +49 (0) 351.81186.11  
 info@batimet.de | www.batimet.de

System		Datum	Name	Maßstab
batimet TA35 FV flächenversetzt Horizontalschnitt Stulp	Gezeich.	18.11.2019	Pickel	Ansicht M1:1
	Gepr.			Detail -
Beschreibung	Norm			
Stulpprofil 66 mm Flügelprofil 41 mm Stulpdichtung	Zeichnungs-Nr.: 63402			Index: A

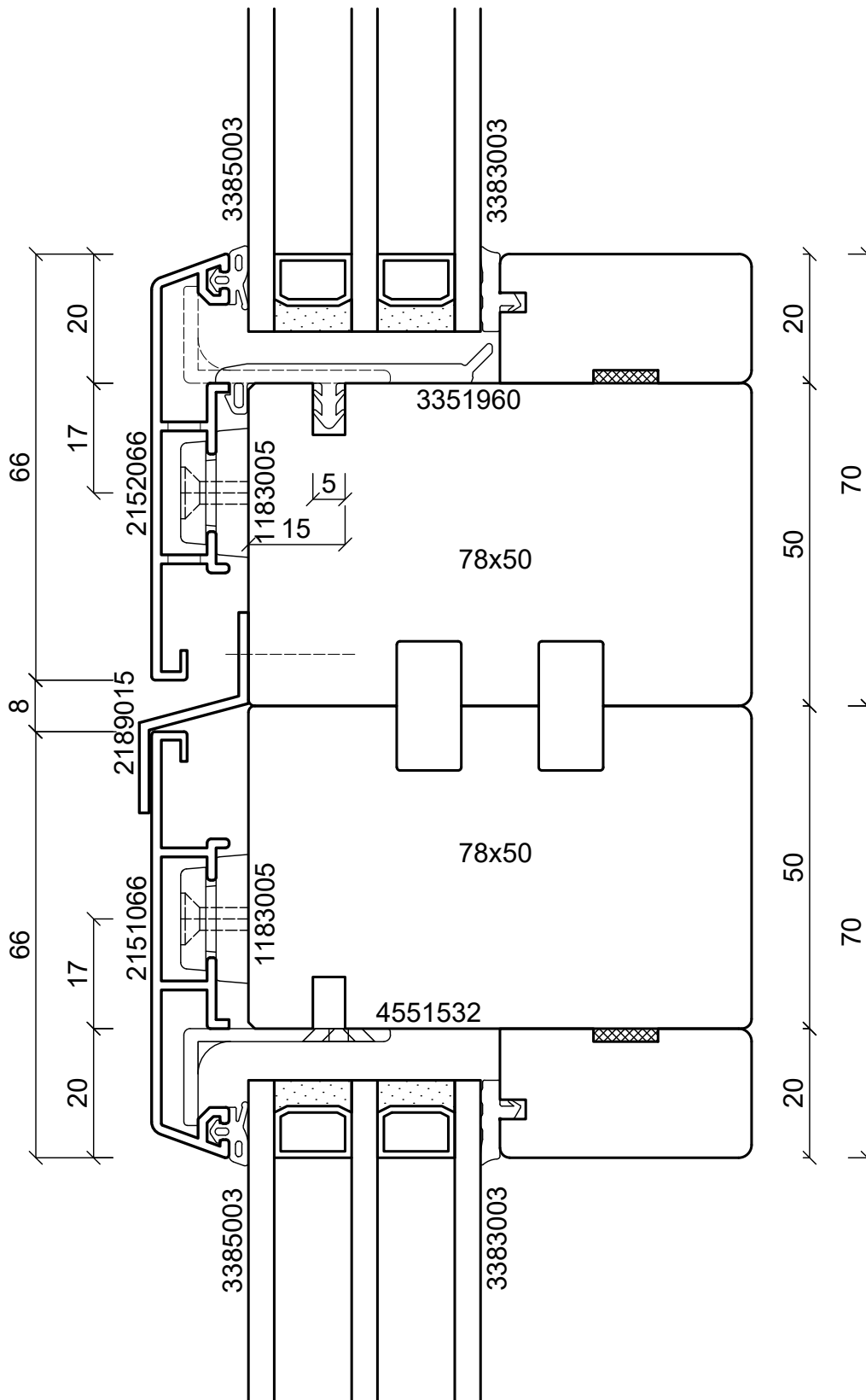

**batimet**

Holz-Aluminium · Systeme · Fenster · Fassade

Enderstrasse 90 | D-01277 Dresden

Telefon: +49 (0) 351.81186.0

Telefax: +49 (0) 351.81186.11

info@batimet.de | www.batimet.de

System	Datum	Name	Maßstab	
batimet TA35 FV flächenversetzt Vertikalschnitt Kopplung	Gezeich.	18.11.2019	Pickel	Ansicht M1:1
	Gepr.			Detail -
Beschreibung	Norm			
Rahmenprofil 66 mm Festverglasungsdichtung Z-Kopplungsprofil	Zeichnungs-Nr.: 63501			Index: A

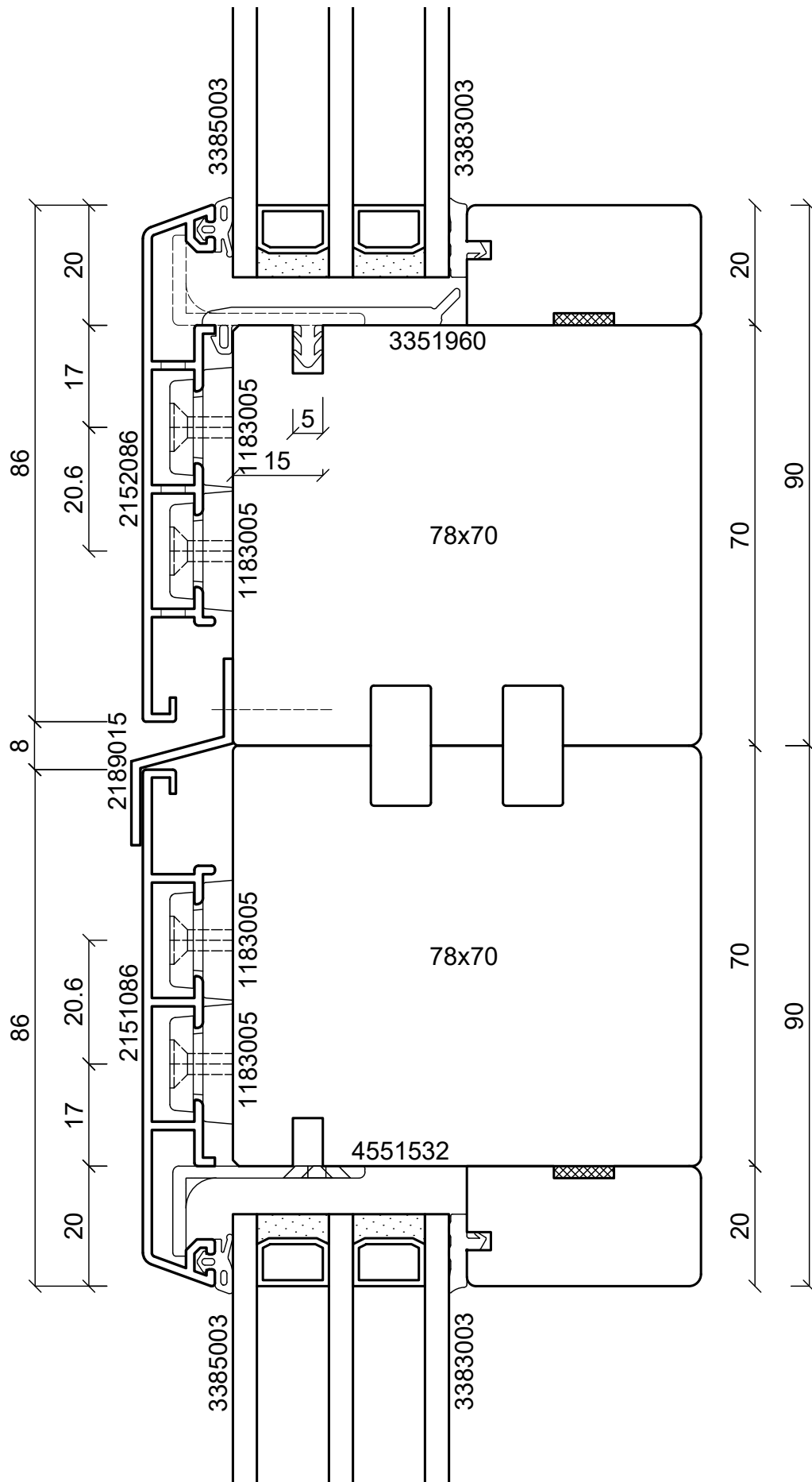

**batimet**  
Holz-Aluminium · Systeme · Fenster · Fassade

Enderstrasse 90 | D-01277 Dresden  
Telefon: +49 (0) 351.81186.0  
Telefax: +49 (0) 351.81186.11  
info@batimet.de | www.batimet.de

System	Datum	Name	Maßstab	
batimet TA35 FV flächenversetzt Vertikalschnitt Kopplung	Gezeich.	18.11.2019	Pickel	Ansicht M1:1
	Gepr.			Detail -
	Norm			
Beschreibung	Zeichnungs-Nr.: 63502			Index: A
Rahmenprofil 86 mm Festverglasungsdichtung Z-Kopplungsprofil				

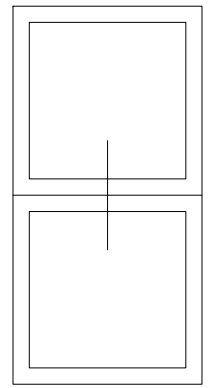
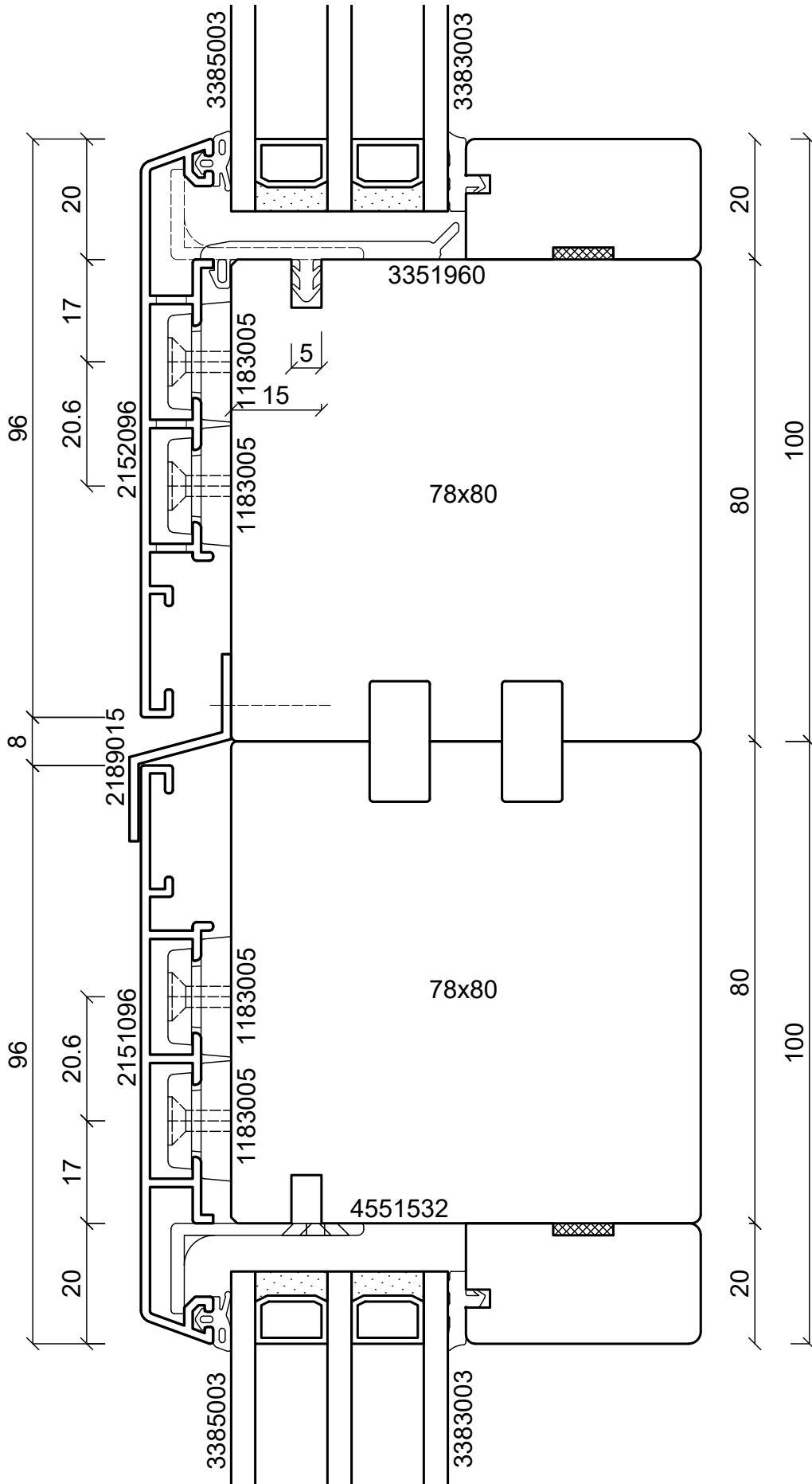

**batimet**

Holz-Aluminium · Systeme · Fenster · Fassade

Enderstrasse 90 | D-01277 Dresden

Telefon: +49 (0) 351.81186.0

Telefax: +49 (0) 351.81186.11

info@batimet.de | www.batimet.de

System

batimet TA35 FV  
flächenversetzt  
Vertikalschnitt Kopplung

Beschreibung

Rahmenprofil 96 mm  
Festverglasungsdichtung  
Z-Kopplungsprofil

Datum

18.11.2019

Name

Pickel

Maßstab

Ansicht M1:1

Gezeich.

Gepr.

Norm

Detail

-

Zeichnungs-Nr.: 63503

Index: A

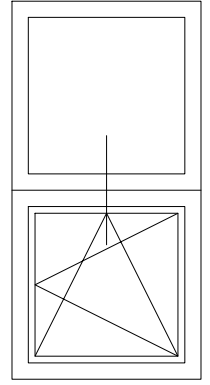
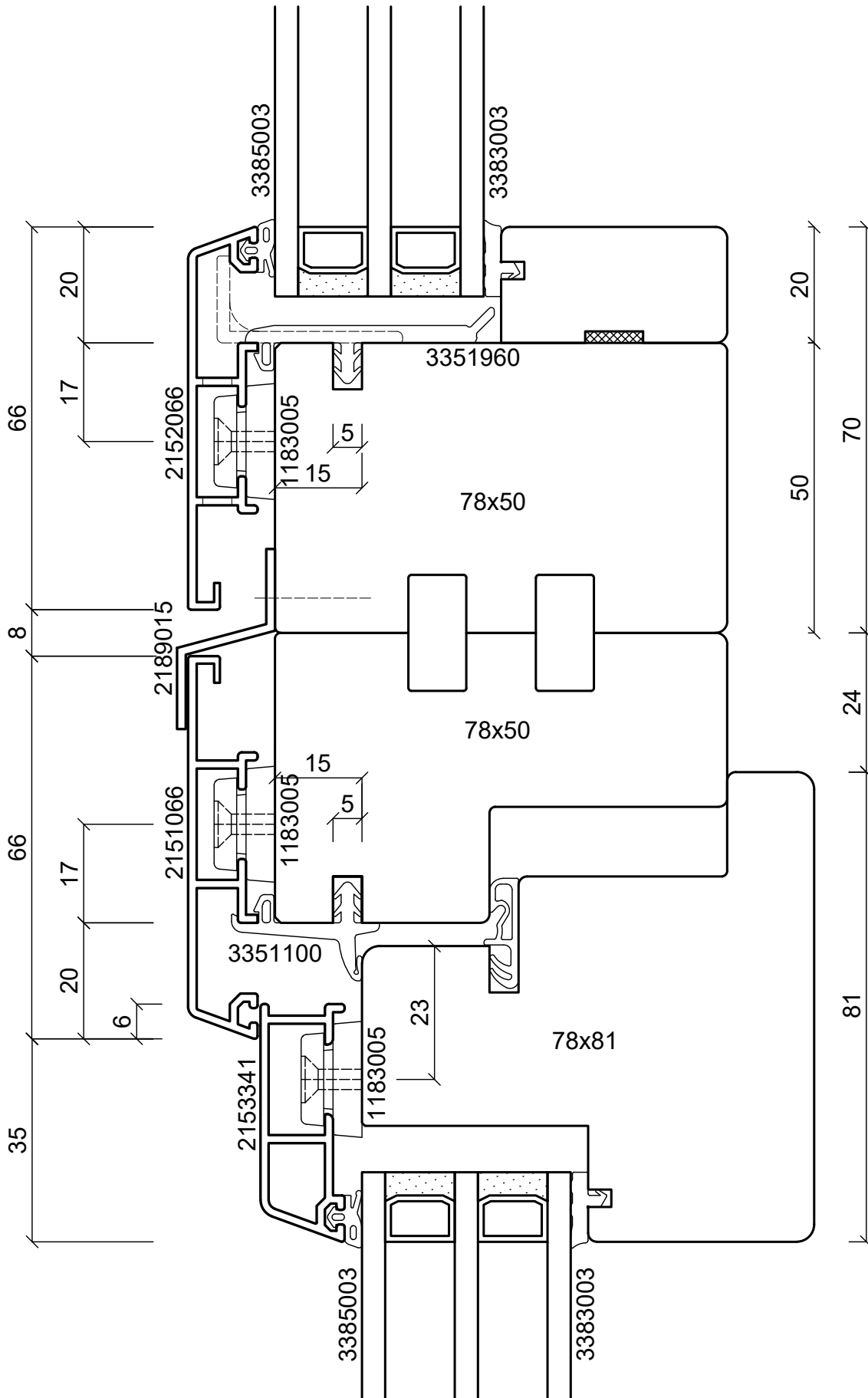

**batimet**

Holz-Aluminium · Systeme · Fenster · Fassade

Enderstrasse 90 | D-01277 Dresden

Telefon: +49 (0) 351.81186.0

Telefax: +49 (0) 351.81186.11

info@batimet.de | www.batimet.de

System		Datum	Name	Maßstab	
batimet TA35 FV flächenversetzt Vertikalschnitt Kopplung	Gezeich.	18.11.2019	Pickel	Ansicht	M1:1
	Gepr.			Detail	-
Beschreibung	Norm				
Rahmenprofil 66 mm Flügelprofil 41 mm Z-Kopplungsprofil	Zeichnungs-Nr.: 63504			Index: A	

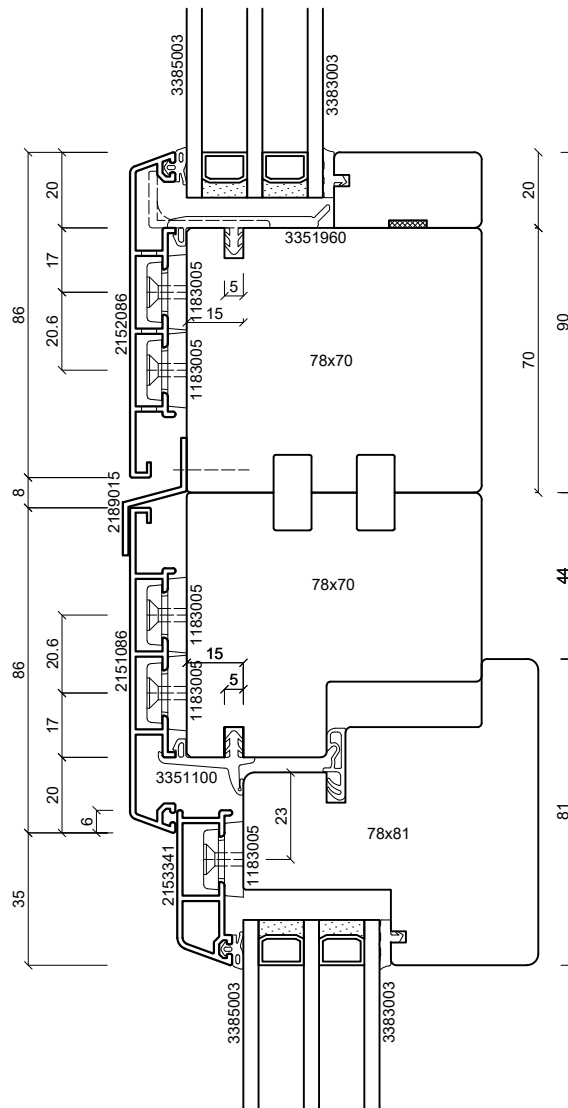
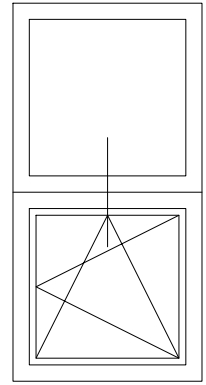

**batimet**

Holz-Aluminium · Systeme · Fenster · Fassade

Enderstrasse 90 | D-01277 Dresden

Telefon: +49 (0) 351.81186.0

Telefax: +49 (0) 351.81186.11

info@batimet.de | www.batimet.de

System		Datum	Name	Maßstab	
batimet TA35 FV flächenversetzt Vertikalschnitt Kopplung	Gezeich.	18.11.2019	Pickel	Ansicht	M1:2
	Gepr.			Detail	-
Beschreibung	Norm				
Rahmenprofil 86 mm Flügelprofil 41 mm Z-Kopplungsprofil	Zeichnungs-Nr.: 63505			Index: A	

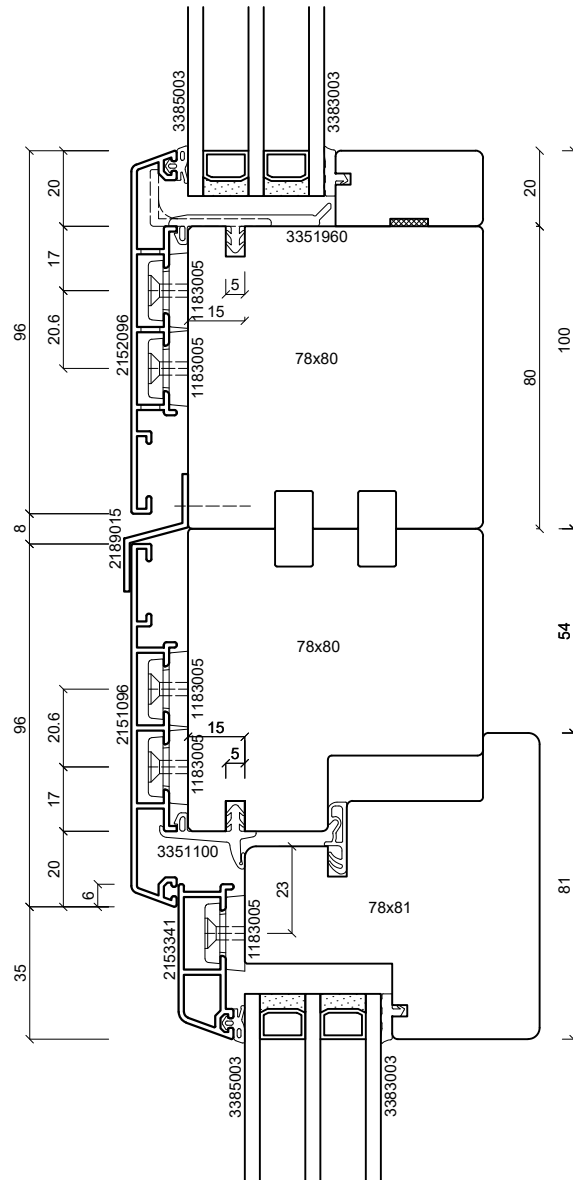
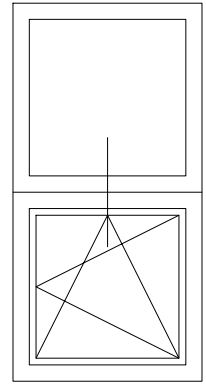

**batimet**

Holz-Aluminium · Systeme · Fenster · Fassade

Enderstrasse 90 | D-01277 Dresden

Telefon: +49 (0) 351.81186.0

Telefax: +49 (0) 351.81186.11

info@batimet.de | www.batimet.de

System

batimet TA35 FV  
flächenversetzt  
Vertikalschnitt Kopplung

Beschreibung

Rahmenprofil 96 mm  
Flügelprofil 41 mm  
Z-Kopplungsprofil

Datum

18.11.2019

Name

Pickel

Maßstab

Ansicht M1:2

Gezeich.

Gepr.

Norm

Detail

-

Zeichnungs-Nr.: 63506

Index: A



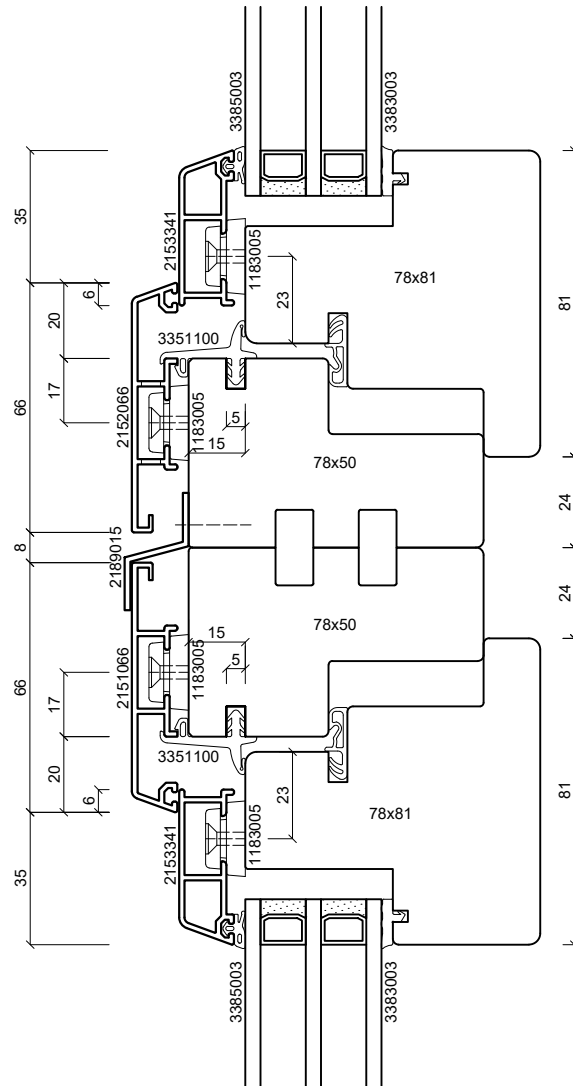
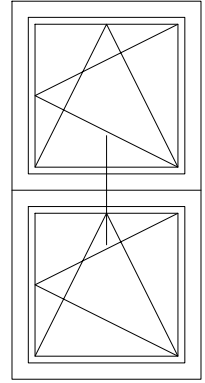

**batimet**

Holz-Aluminium · Systeme · Fenster · Fassade

Enderstrasse 90 | D-01277 Dresden  
 Telefon: +49 (0) 351.81186.0  
 Telefax: +49 (0) 351.81186.11  
 info@batimet.de | www.batimet.de

System		Datum	Name	Maßstab	
batimet TA35 FV flächenversetzt Vertikalschnitt Kopplung	Gezeich.	18.11.2019	Pickel	Ansicht	M1:2
	Gepr.			Detail	-
Beschreibung	Norm				
Rahmenprofil 66 mm Flügelprofil 41 mm Z-Kopplungsprofil	Zeichnungs-Nr.: 63507			Index: A	

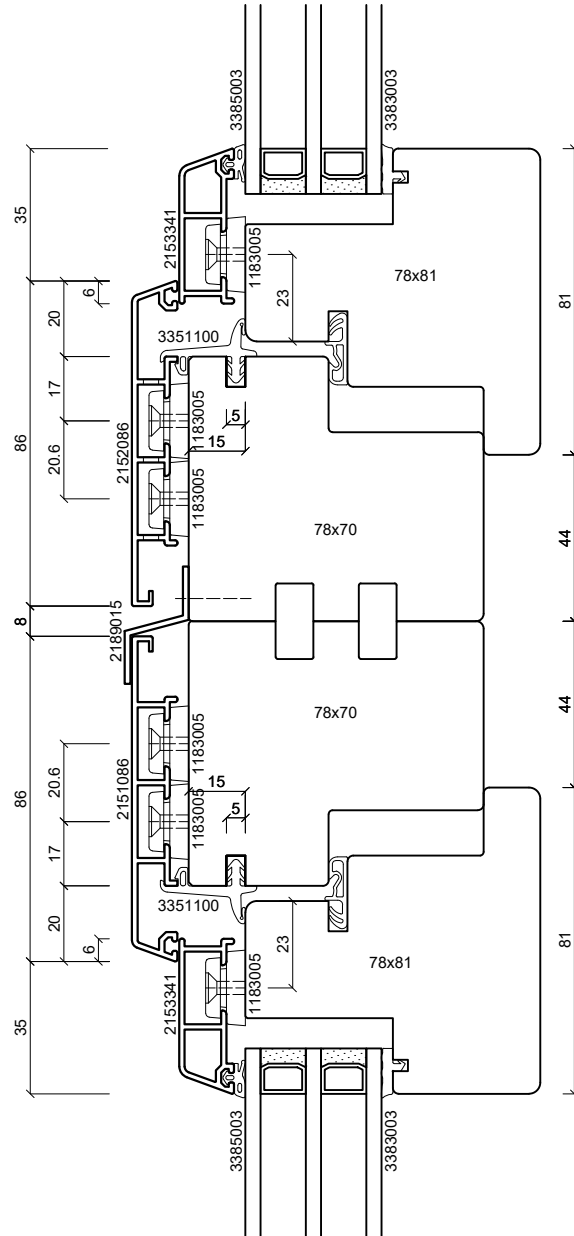
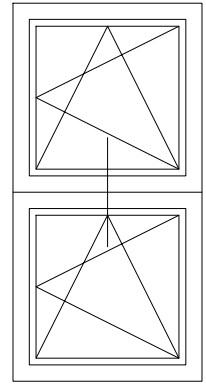

**batimet**

Holz-Aluminium · Systeme · Fenster · Fassade

Enderstrasse 90 | D-01277 Dresden

Telefon: +49 (0) 351.81186.0

Telefax: +49 (0) 351.81186.11

info@batimet.de | www.batimet.de

System	Datum	Name	Maßstab	
batimet TA35 FV flächenversetzt Vertikalschnitt Kopplung	Gezeich.	18.11.2019	Pickel	Ansicht M1:2
	Gepr.			Detail -
Beschreibung	Norm			
Rahmenprofil 86 mm Flügelprofil 41 mm Z-Kopplungsprofil	Zeichnungs-Nr.: 63508			Index: A

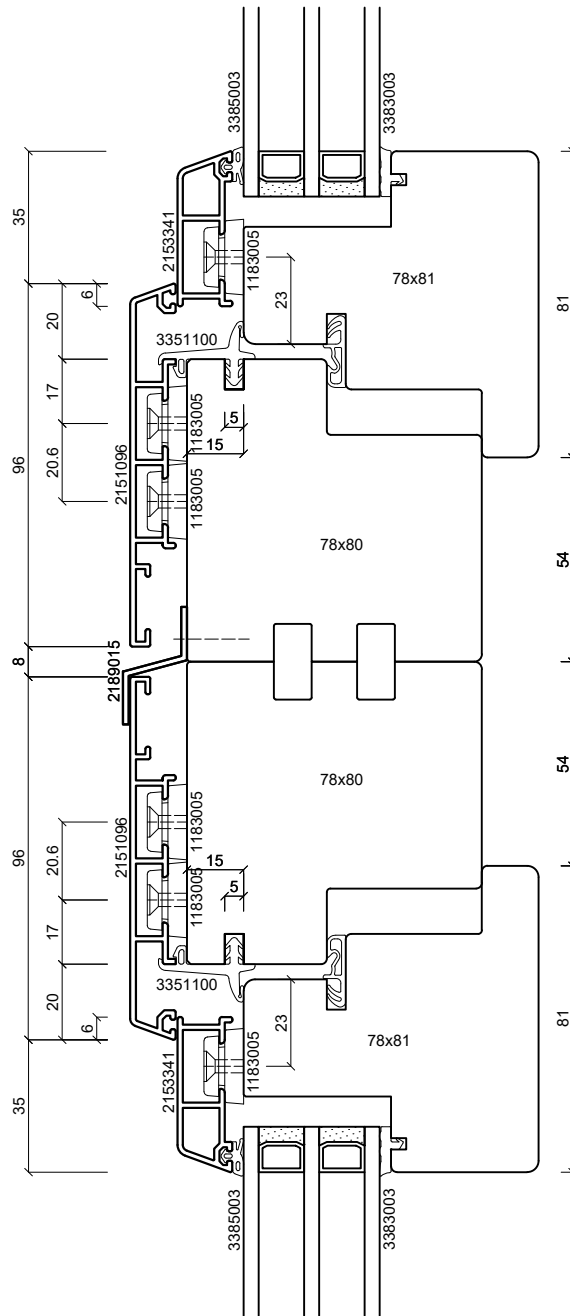
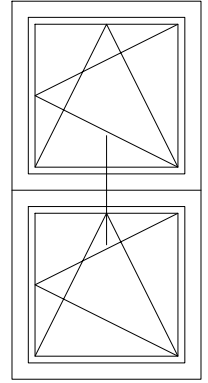

**batimet**

Holz-Aluminium · Systeme · Fenster · Fassade

Enderstrasse 90 | D-01277 Dresden

Telefon: +49 (0) 351.81186.0

Telefax: +49 (0) 351.81186.11

info@batimet.de | www.batimet.de

System		Datum	Name	Maßstab	
batimet TA35 FV flächenversetzt Vertikalschnitt Kopplung	Gezeich.	18.11.2019	Pickel	Ansicht	M1:2
	Gepr.			Detail	-
Beschreibung	Norm				
Rahmenprofil 96 mm Flügelprofil 41 mm Z-Kopplungsprofil	Zeichnungs-Nr.: 63509			Index: A	

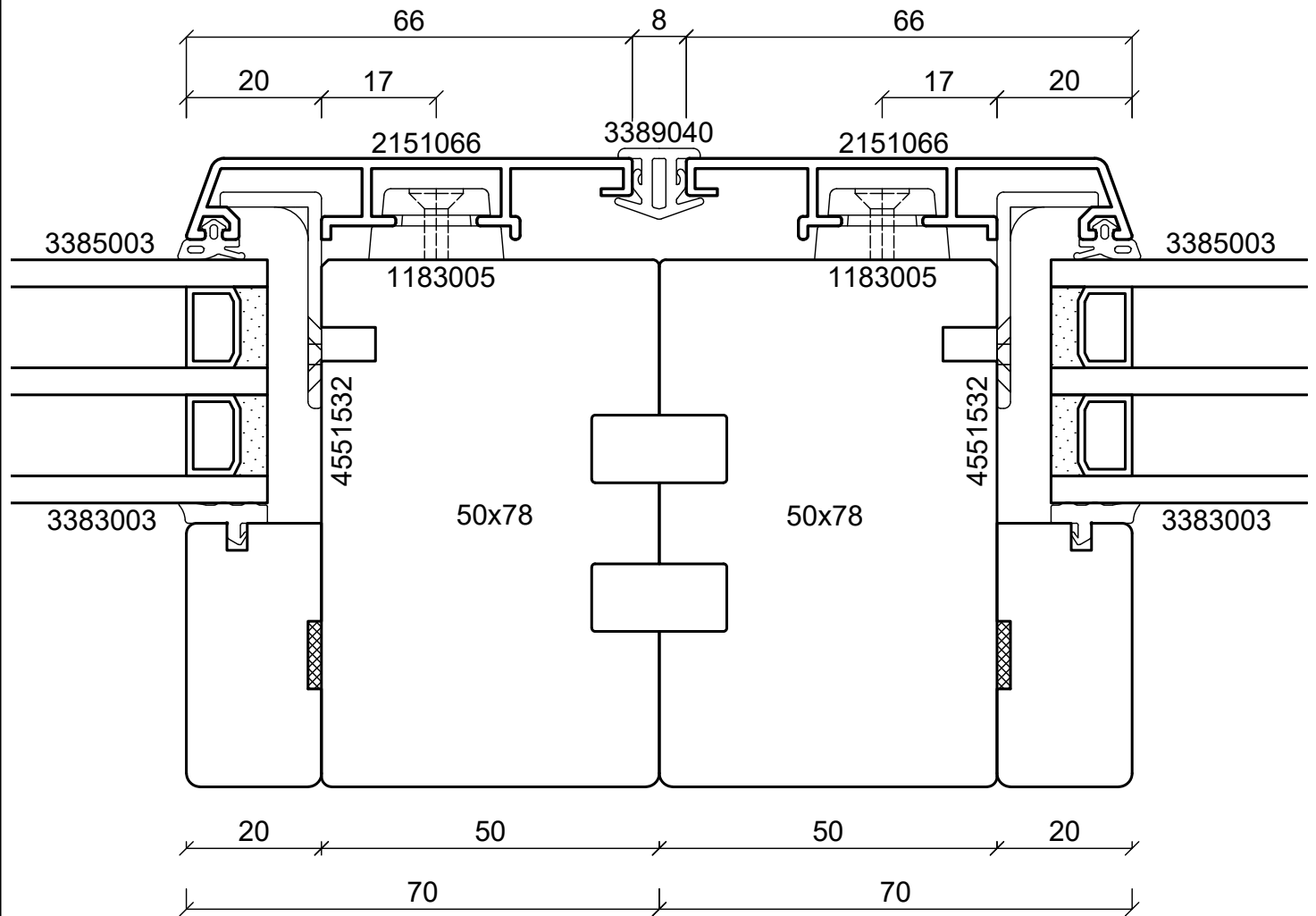
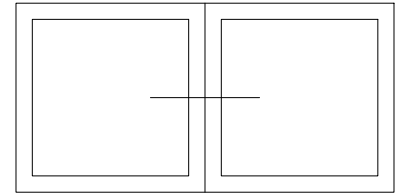

**batimet**

Holz-Aluminium · Systeme · Fenster · Fassade

Enderstrasse 90 | D-01277 Dresden

Telefon: +49 (0) 351.81186.0

Telefax: +49 (0) 351.81186.11

info@batimet.de | www.batimet.de

System

batimet TA35 FV  
flächenversetzt  
Horizontalschnitt Kopplung

Beschreibung

Rahmenprofil 66 mm  
Kopplungsdichtung 8 mm

Datum

18.11.2019

Name

Pickel

Maßstab

Ansicht M1:1

Gezeich.

Gepr.

Norm

Detail

-

Zeichnungs-Nr.: 63601

Index: A

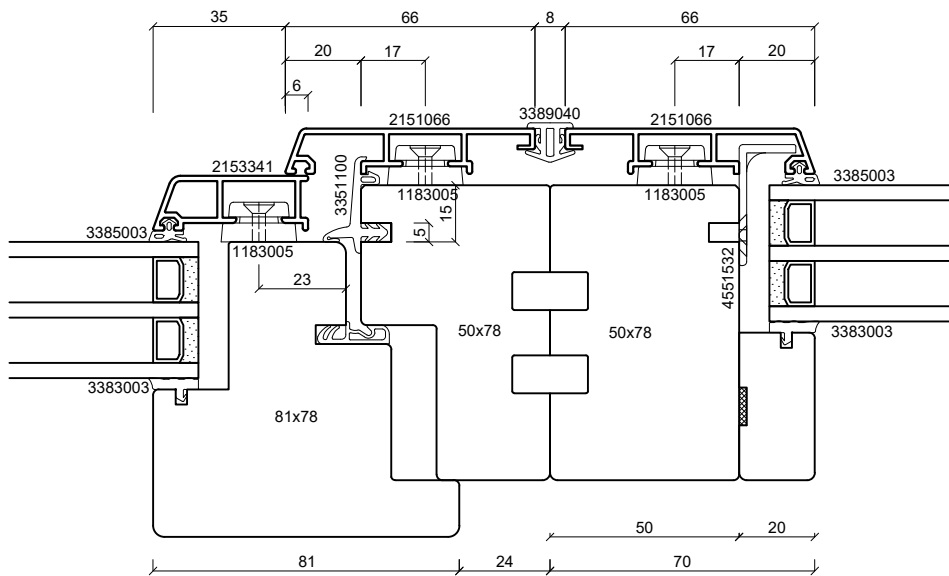
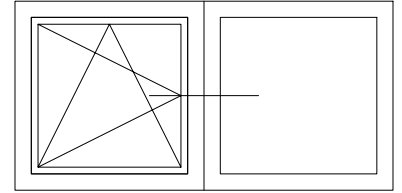

**batimet**

Holz-Aluminium · Systeme · Fenster · Fassade

Enderstrasse 90 | D-01277 Dresden

Telefon: +49 (0) 351.81186.0

Telefax: +49 (0) 351.81186.11

info@batimet.de | www.batimet.de

System

batimet TA35 FV  
flächenversetzt  
Horizontalschnitt Kopplung

Beschreibung

Rahmenprofil 66 mm  
Flügelprofil 41 mm  
Kopplungsdichtung 8 mm

Datum

18.11.2019

Name

Pickel

Maßstab

Ansicht M1:2

Gezeich.

Gepr.

Norm

Detail

-

Zeichnungs-Nr.: 63602

Index: A

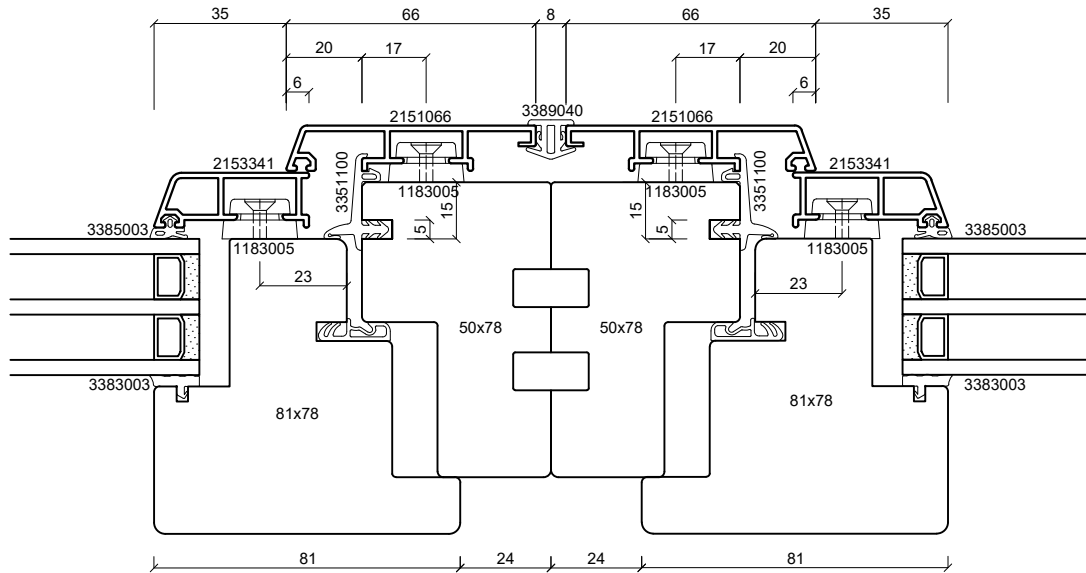
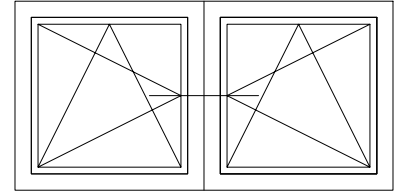

**batimet**

Holz-Aluminium · Systeme · Fenster · Fassade

Enderstrasse 90 | D-01277 Dresden

Telefon: +49 (0) 351.81186.0

Telefax: +49 (0) 351.81186.11

info@batimet.de | www.batimet.de

System		Datum	Name	Maßstab	
batimet TA35 FV flächenversetzt Horizontalschnitt Kopplung	Gezeich.	18.11.2019	Pickel	Ansicht	M1:2
	Gepr.			Detail	-
Beschreibung	Norm				
Rahmenprofil 66 mm Flügelprofil 41 mm Kopplungsdichtung 8 mm	Zeichnungs-Nr.: 63603			Index: A	

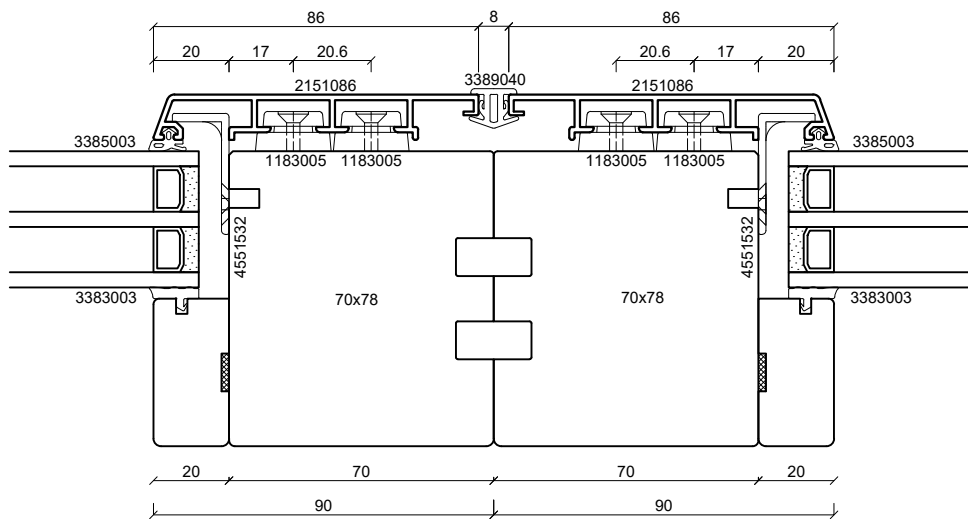
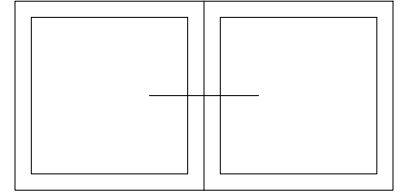

**batimet**

Holz-Aluminium · Systeme · Fenster · Fassade

Enderstrasse 90 | D-01277 Dresden

Telefon: +49 (0) 351.81186.0

Telefax: +49 (0) 351.81186.11

info@batimet.de | www.batimet.de

System

batimet TA35 FV  
flächenversetzt  
Horizontalschnitt Kopplung

Beschreibung

Rahmenprofil 86 mm  
Kopplungsdichtung 8 mm

Datum

18.11.2019

Name

Pickel

Maßstab

Ansicht M1:2

Gezeich.

Gepr.

Norm

Detail

-

Zeichnungs-Nr.: 63604

Index: A

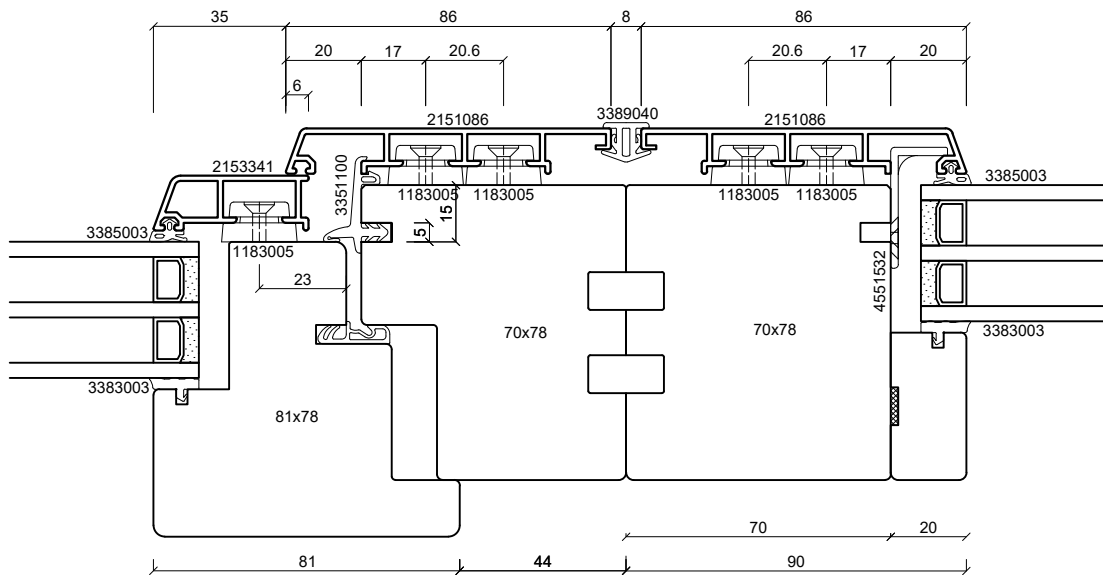
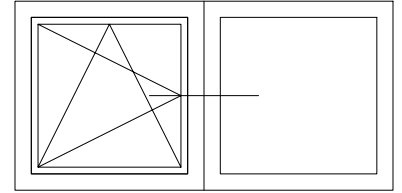

**batimet**

Holz-Aluminium · Systeme · Fenster · Fassade

Enderstrasse 90 | D-01277 Dresden

Telefon: +49 (0) 351.81186.0

Telefax: +49 (0) 351.81186.11

info@batimet.de | www.batimet.de

System

batimet TA35 FV  
flächenversetzt  
Horizontalschnitt Kopplung

Beschreibung

Rahmenprofil 86 mm  
Flügelprofil 41 mm  
Kopplungsdichtung 8 mm

Datum

18.11.2019

Name

Pickel

Maßstab

Ansicht M1:2

Gezeich.

Gepr.

Norm

Detail

-

Zeichnungs-Nr.: 63605

Index: A



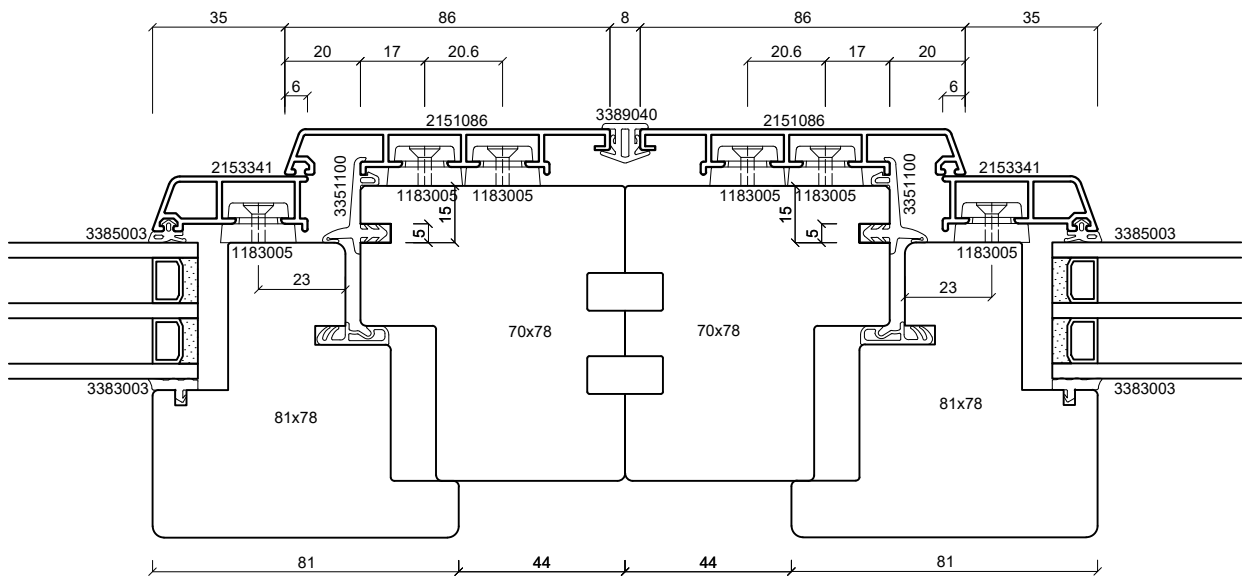
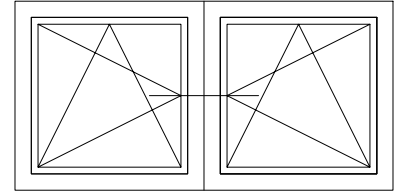

**batimet**

Holz-Aluminium · Systeme · Fenster · Fassade

Enderstrasse 90 | D-01277 Dresden

Telefon: +49 (0) 351.81186.0

Telefax: +49 (0) 351.81186.11

info@batimet.de | www.batimet.de

System

batimet TA35 FV  
flächenversetzt  
Horizontalschnitt Kopplung

Beschreibung

Rahmenprofil 86 mm  
Flügelprofil 41 mm  
Kopplungsdichtung 8 mm

Datum

18.11.2019

Name

Pickel

Maßstab

Ansicht M1:2

Gezeich.

Gepr.

Norm

Detail

-

Zeichnungs-Nr.: 63606

Index: A

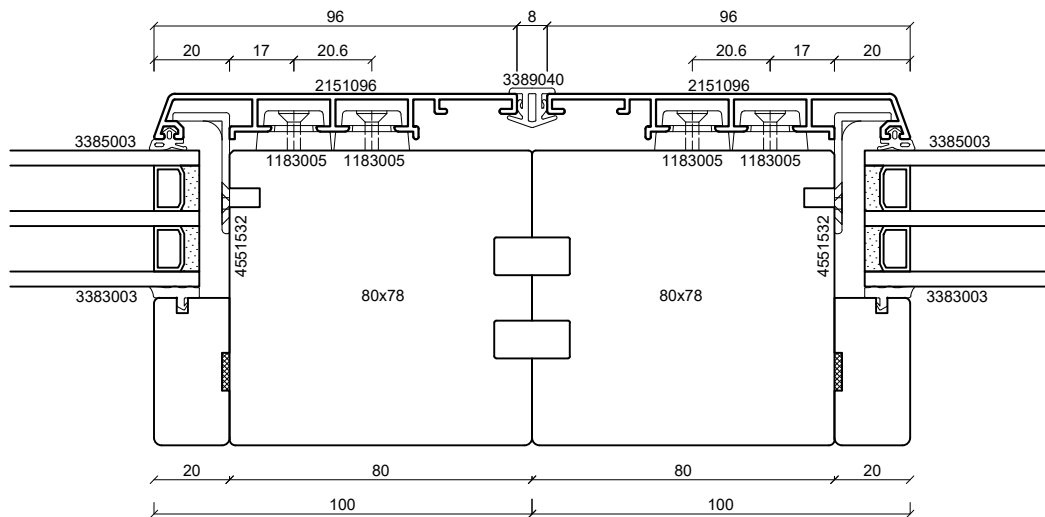
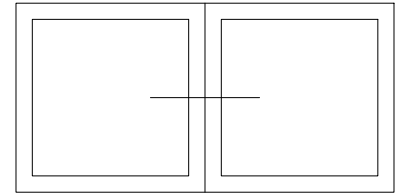

**batimet**  
Holz-Aluminium · Systeme · Fenster · Fassade

Enderstrasse 90 | D-01277 Dresden  
Telefon: +49 (0) 351.81186.0  
Telefax: +49 (0) 351.81186.11  
info@batimet.de | www.batimet.de

System	Datum	Name	Maßstab	
batimet TA35 FV flächenversetzt Horizontalschnitt Kopplung	Gezeich.	18.11.2019	Pickel	Ansicht M1:2
	Gepr.			Detail -
Beschreibung	Norm			
Rahmenprofil 96 mm Kopplungsdichtung 8 mm	Zeichnungs-Nr.: 63607			Index: A

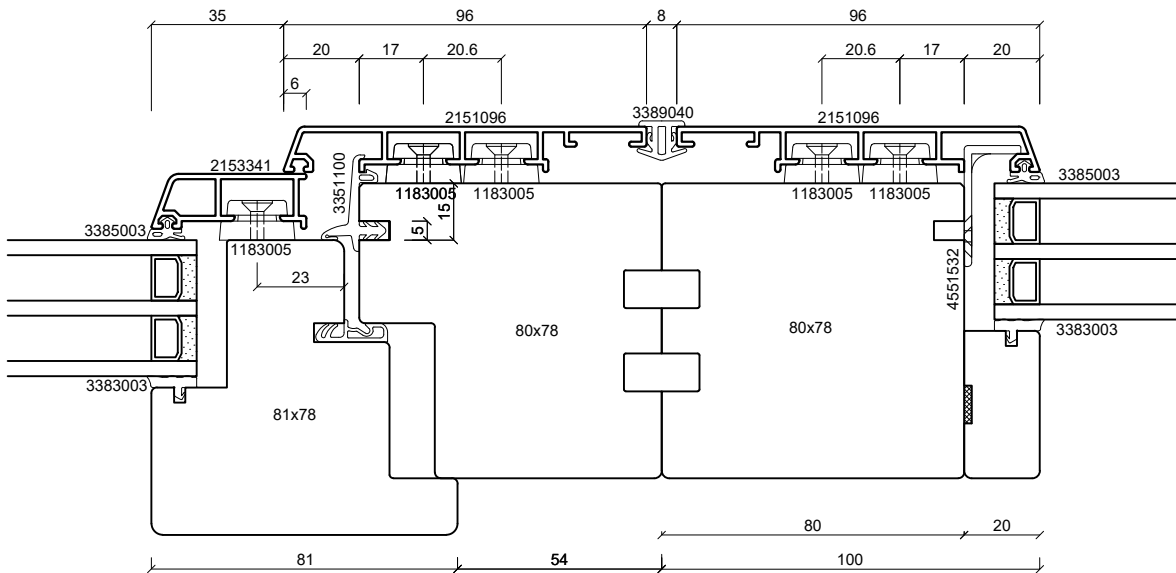
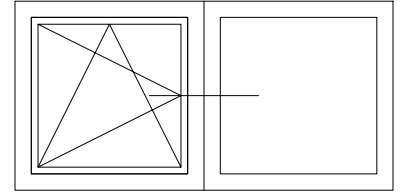

**batimet**

Holz-Aluminium · Systeme · Fenster · Fassade

Enderstrasse 90 | D-01277 Dresden

Telefon: +49 (0) 351.81186.0

Telefax: +49 (0) 351.81186.11

info@batimet.de | www.batimet.de

System

batimet TA35 FV  
flächenversetzt  
Horizontalschnitt Kopplung

Beschreibung

Rahmenprofil 96 mm  
Flügelprofil 41 mm  
Kopplungsdichtung 8 mm

Datum

18.11.2019

Name

Pickel

Maßstab

Ansicht M1:2

Gezeich.

Gepr.

Norm

Detail

-

Zeichnungs-Nr.: 63608

Index: A

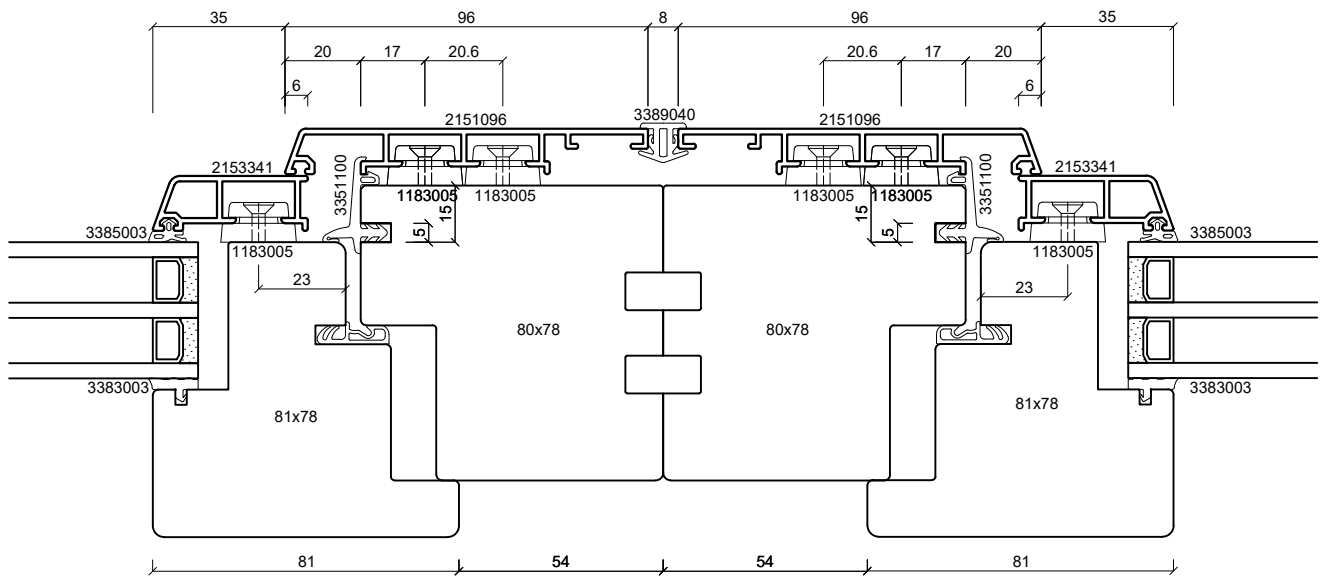
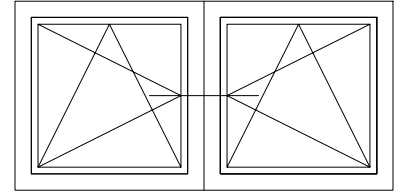

**batimet**

Holz-Aluminium · Systeme · Fenster · Fassade

Enderstrasse 90 | D-01277 Dresden

Telefon: +49 (0) 351.81186.0

Telefax: +49 (0) 351.81186.11

info@batimet.de | www.batimet.de

System

batimet TA35 FV  
flächenversetzt  
Horizontalschnitt Kopplung

Beschreibung

Rahmenprofil 96 mm  
Flügelprofil 41 mm  
Kopplungsdichtung 8 mm

Datum

18.11.2019

Name

Pickel

Maßstab

Ansicht M1:2

Gezeich.

Gepr.

Norm

Detail

-

Zeichnungs-Nr.: 63609

Index: A

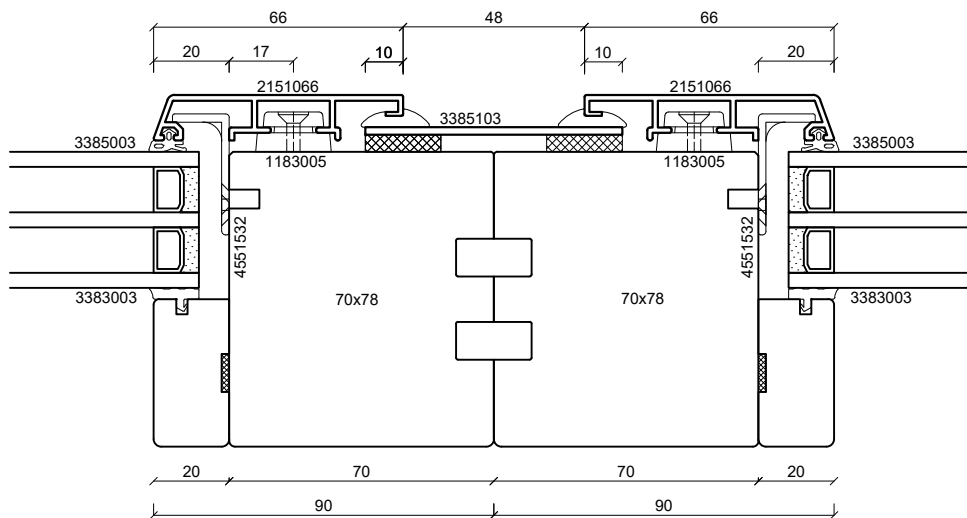
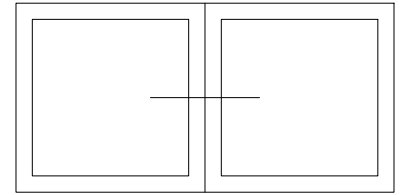

**batimet**  
Holz-Aluminium · Systeme · Fenster · Fassade

Enderstrasse 90 | D-01277 Dresden  
Telefon: +49 (0) 351.81186.0  
Telefax: +49 (0) 351.81186.11  
info@batimet.de | www.batimet.de

System		Datum	Name	Maßstab	
batimet TA35 FV flächenversetzt Horizontalschnitt Kopplung	Gezeich.	18.11.2019	Pickel	Ansicht	M1:2
	Gepr.			Detail	-
Beschreibung	Norm				
Rahmenprofil 66 mm Kopplungsblech + Keildichtung	Zeichnungs-Nr.: 63610			Index: A	

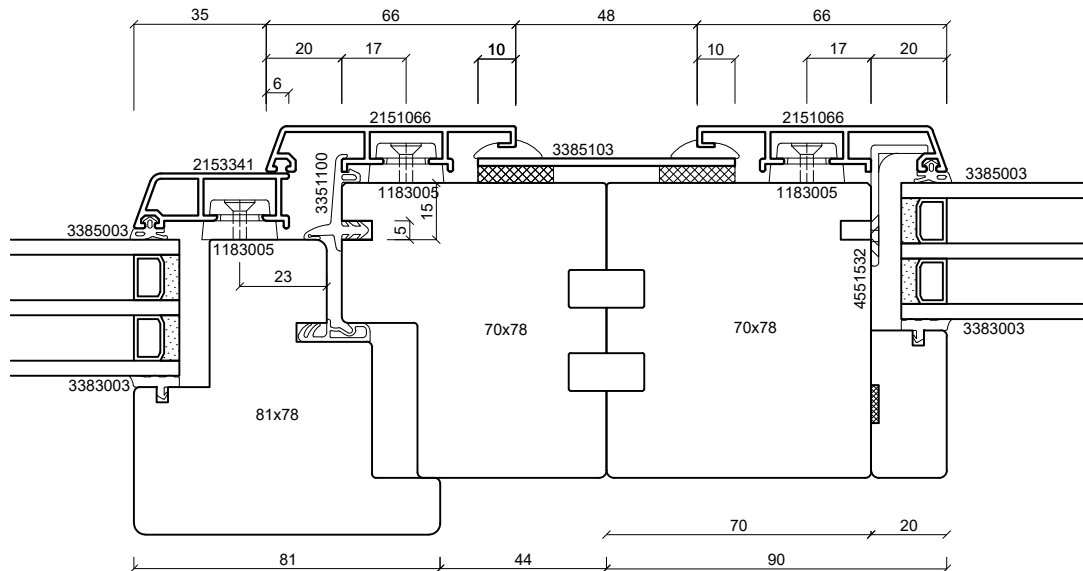
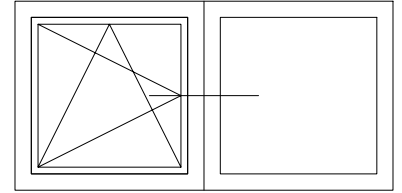

**batimet**

Holz-Aluminium · Systeme · Fenster · Fassade

Enderstrasse 90 | D-01277 Dresden

Telefon: +49 (0) 351.81186.0

Telefax: +49 (0) 351.81186.11

info@batimet.de | www.batimet.de

System		Datum	Name	Maßstab	
batimet TA35 FV flächenversetzt Horizontalschnitt Kopplung	Gezeich.	18.11.2019	Pickel	Ansicht	M1:2
	Gepr.			Detail	-
Beschreibung	Norm				
Rahmenprofil 66 mm Flügelprofil 41 mm Kopplungsblech + Keildichtung	Zeichnungs-Nr.: 63611			Index: A	

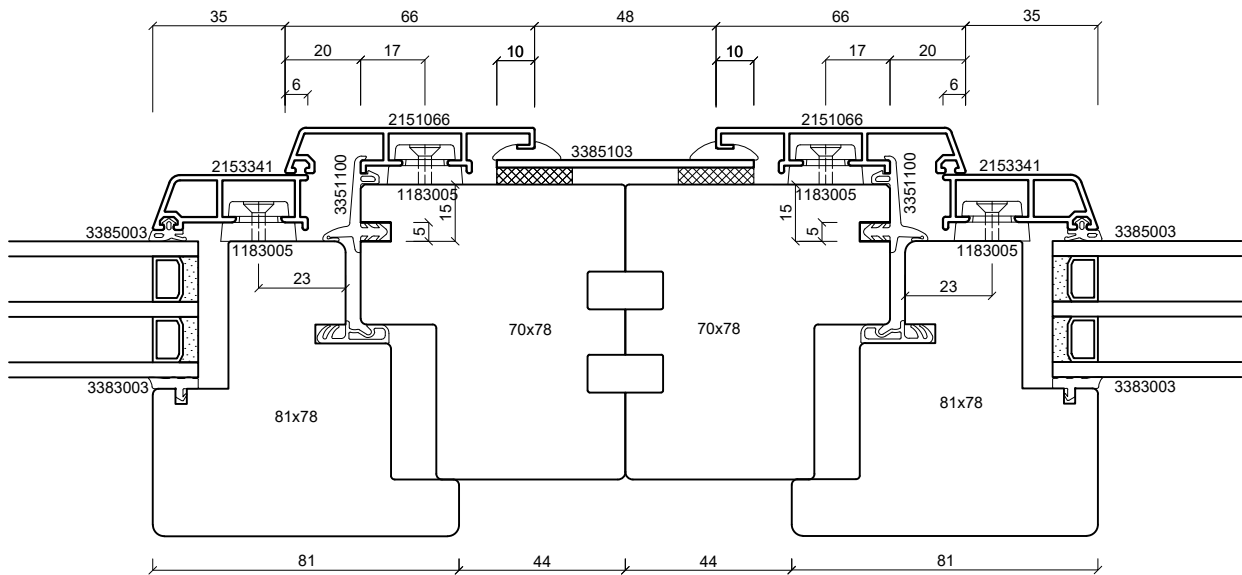
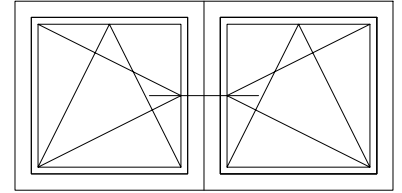

**batimet**

Holz-Aluminium · Systeme · Fenster · Fassade

Enderstrasse 90 | D-01277 Dresden

Telefon: +49 (0) 351.81186.0

Telefax: +49 (0) 351.81186.11

info@batimet.de | www.batimet.de

System	Datum	Name	Maßstab	
batimet TA35 FV flächenversetzt Horizontalschnitt Kopplung	Gezeich. 18.11.2019	Pickel	Ansicht	M1:2
	Gepr.		Detail	-
Beschreibung	Norm			
Rahmenprofil 66 mm Flügelprofil 41 mm Kopplungsblech + Keildichtung	Zeichnungs-Nr.: 63612		Index: A	

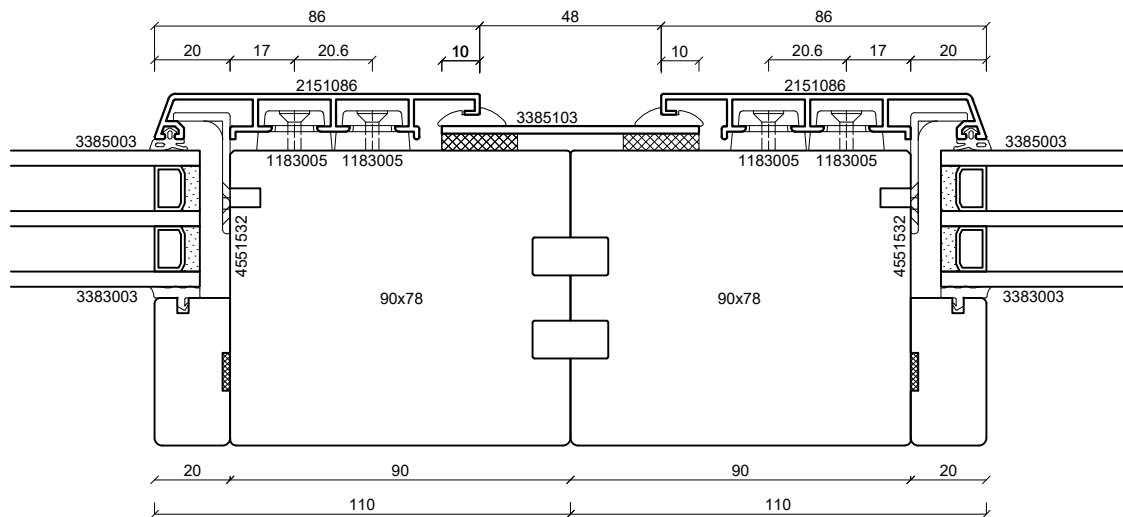
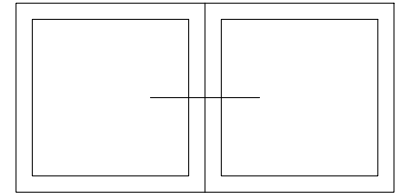

**batimet**

Holz-Aluminium · Systeme · Fenster · Fassade

Enderstrasse 90 | D-01277 Dresden

Telefon: +49 (0) 351.81186.0

Telefax: +49 (0) 351.81186.11

info@batimet.de | www.batimet.de

System		Datum	Name	Maßstab	
batimet TA35 FV flächenversetzt Horizontalschnitt Kopplung	Gezeich.	18.11.2019	Pickel	Ansicht	M1:2
	Gepr.			Detail	-
Beschreibung	Norm				
Rahmenprofil 86 mm Kopplungsblech + Keildichtung	Zeichnungs-Nr.: 63613			Index: A	



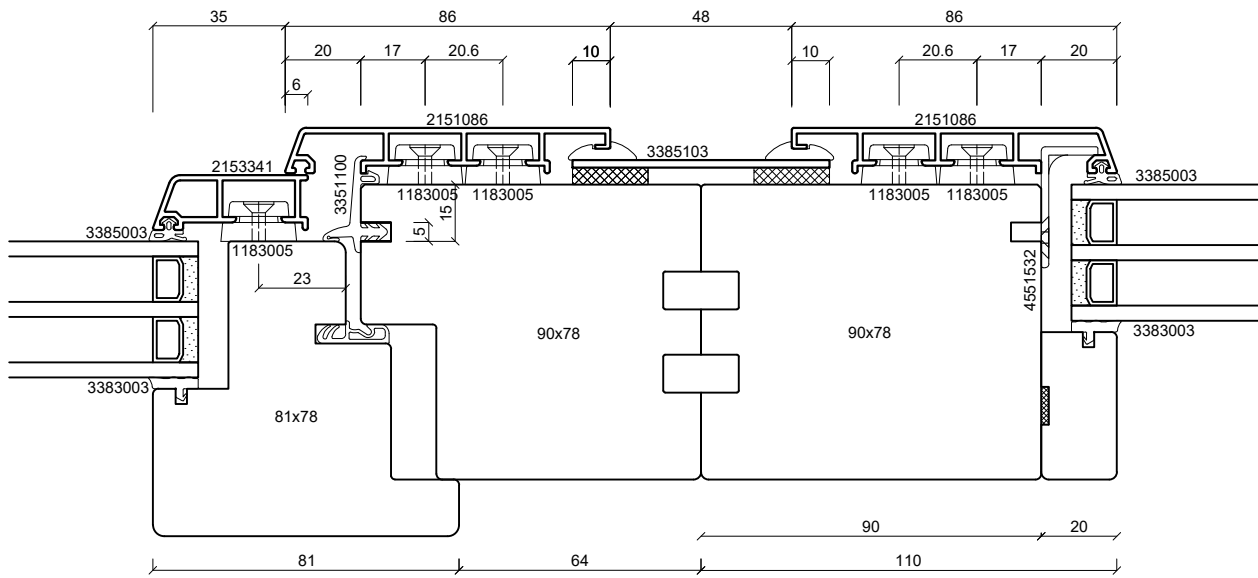
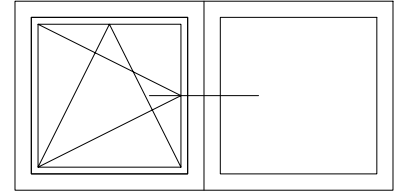

**batimet**

Holz-Aluminium · Systeme · Fenster · Fassade

Enderstrasse 90 | D-01277 Dresden

Telefon: +49 (0) 351.81186.0

Telefax: +49 (0) 351.81186.11

info@batimet.de | www.batimet.de

System	Datum	Name	Maßstab
batimet TA35 FV flächenversetzt Horizontalschnitt Kopplung	Gezeich.	18.11.2019	Pickel
	Gepr.		
Beschreibung	Norm		
Rahmenprofil 86 mm Flügelprofil 41 mm Kopplungsblech + Keildichtung	Zeichnungs-Nr.: 63614		Index: A

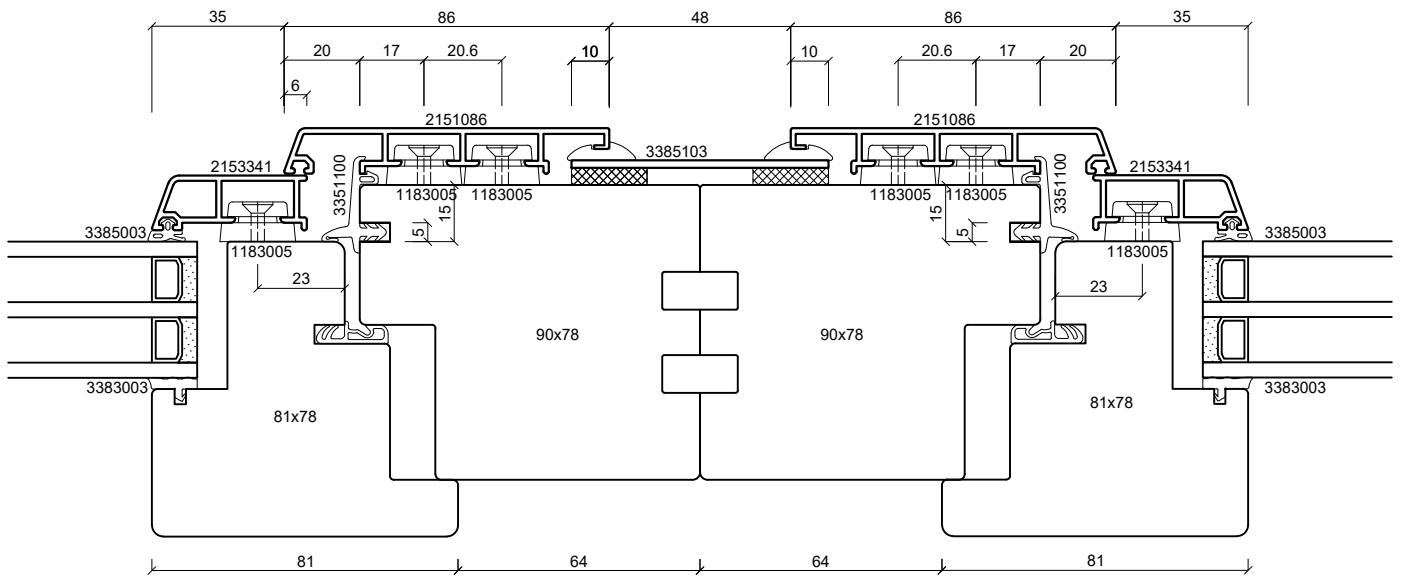
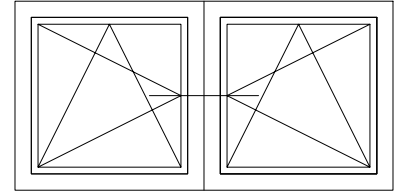

**batimet**

Holz-Aluminium · Systeme · Fenster · Fassade

Enderstrasse 90 | D-01277 Dresden

Telefon: +49 (0) 351.81186.0

Telefax: +49 (0) 351.81186.11

info@batimet.de | www.batimet.de

System

batimet TA35 FV  
flächenversetzt  
Horizontalschnitt Kopplung

Beschreibung

Rahmenprofil 86 mm  
Flügelprofil 41 mm  
Kopplungsblech + Keildichtung

Datum

18.11.2019

Name

Pickel

Maßstab

Ansicht M1:2

Gezeich.

Gepr.

Norm

Detail

-

Zeichnungs-Nr.: 63615

Index: A

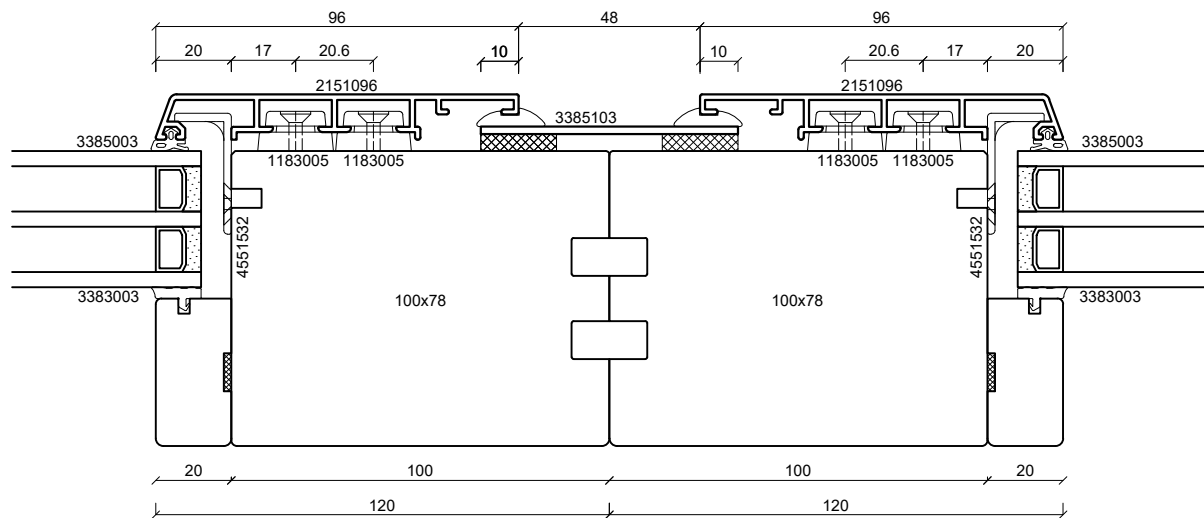
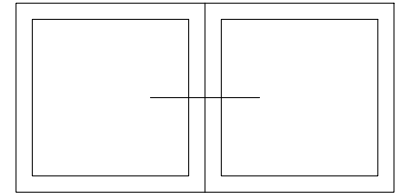

**batimet**

Holz-Aluminium · Systeme · Fenster · Fassade

Enderstrasse 90 | D-01277 Dresden

Telefon: +49 (0) 351.81186.0

Telefax: +49 (0) 351.81186.11

info@batimet.de | www.batimet.de

System

batimet TA35 FV  
flächenversetzt  
Horizontalschnitt Kopplung

Beschreibung

Rahmenprofil 96 mm  
Kopplungsblech + Keildichtung

Datum

Gezeich. 18.11.2019

Gepr.

Norm

Name

Pickel

Maßstab

Ansicht M1:2

Detail -

Zeichnungs-Nr.: 63616

Index: A

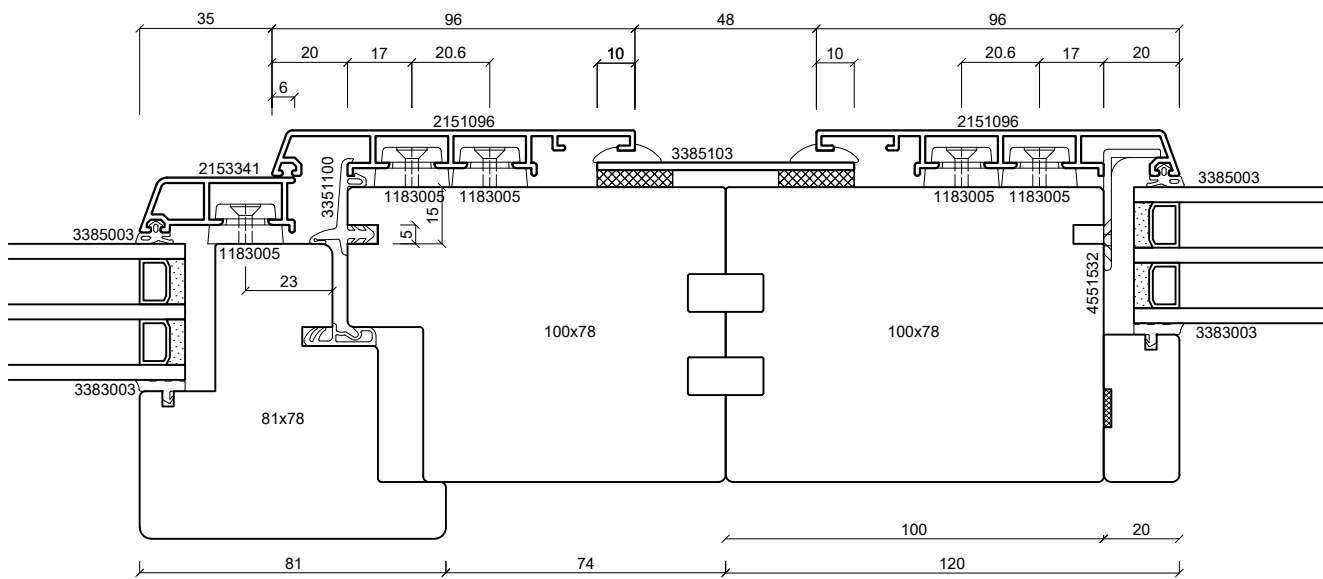
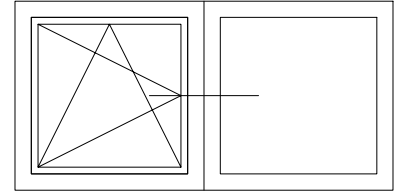

**batimet**

Holz-Aluminium · Systeme · Fenster · Fassade

Enderstrasse 90 | D-01277 Dresden

Telefon: +49 (0) 351.81186.0

Telefax: +49 (0) 351.81186.11

info@batimet.de | www.batimet.de

System		Datum	Name	Maßstab	
batimet TA35 FV flächenversetzt Horizontalschnitt Kopplung	Gezeich.	18.11.2019	Pickel	Ansicht	M1:2
	Gepr.			Detail	-
Beschreibung	Norm				
Rahmenprofil 96 mm Flügelprofil 41 mm Kopplungsblech + Keildichtung	Zeichnungs-Nr.: 63617			Index: A	

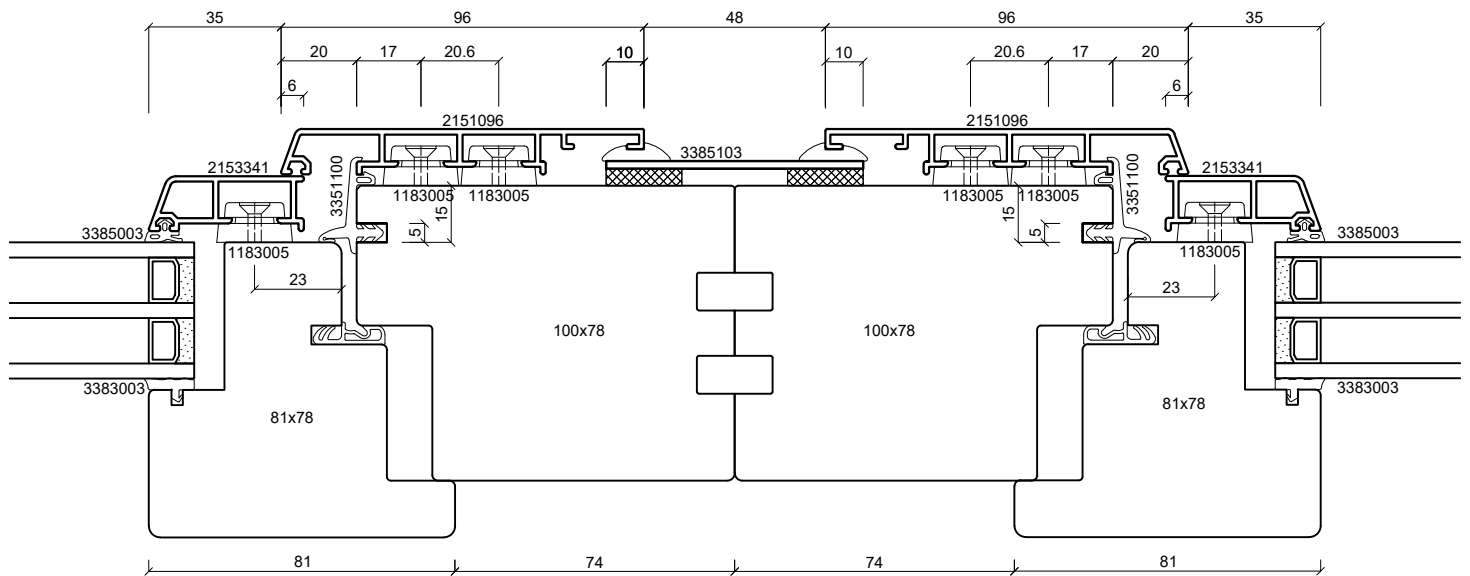
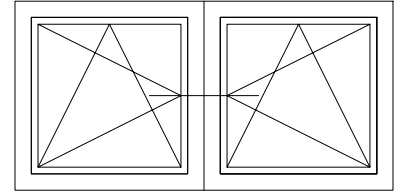

**batimet**

Holz-Aluminium · Systeme · Fenster · Fassade

Enderstrasse 90 | D-01277 Dresden

Telefon: +49 (0) 351.81186.0

Telefax: +49 (0) 351.81186.11

info@batimet.de | www.batimet.de

System

batimet TA35 FV  
flächenversetzt  
Horizontalschnitt Kopplung

Beschreibung

Rahmenprofil 96 mm  
Flügelprofil 41 mm  
Kopplungsblech + Keildichtung

Datum

18.11.2019

Name

Pickel

Maßstab

Ansicht M1:2

Gezeich.

Gepr.

Norm

Detail

-

Zeichnungs-Nr.: 63618

Index: A

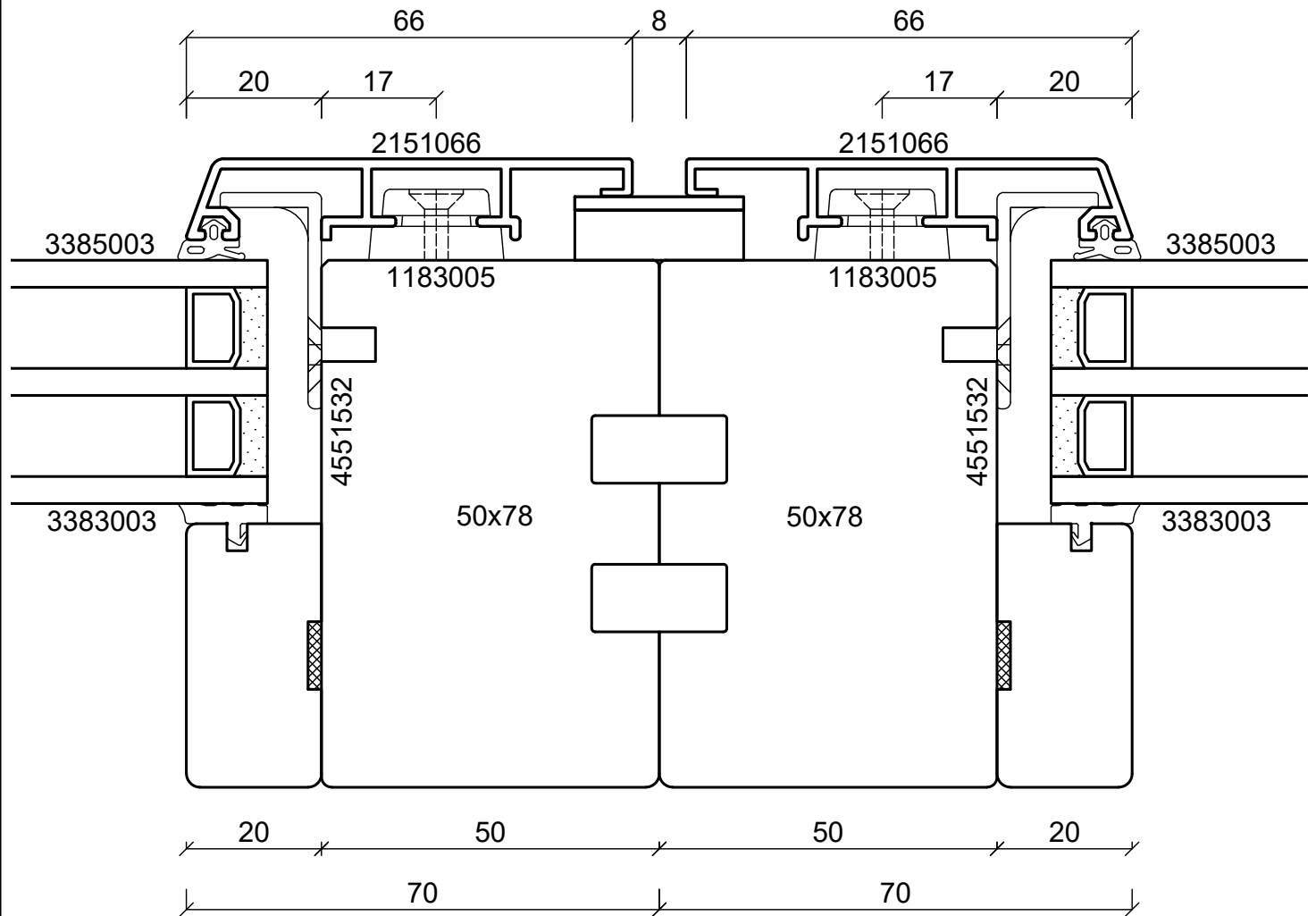
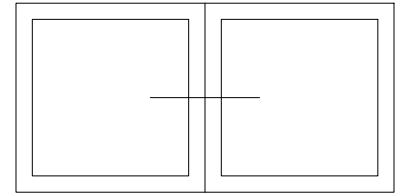

**batimet**

Holz-Aluminium · Systeme · Fenster · Fassade

Enderstrasse 90 | D-01277 Dresden

Telefon: +49 (0) 351.81186.0

Telefax: +49 (0) 351.81186.11

info@batimet.de | www.batimet.de

System

batimet TA35 FV  
flächenversetzt  
Horizontalschnitt Kopplung

Beschreibung

Rahmenprofil 66 mm  
Kopplungsblech

Datum

18.11.2019

Name

Pickel

Maßstab

Ansicht M1:1

Gezeich.

Gepr.

Norm

Detail

-

Zeichnungs-Nr.: 63619

Index: A

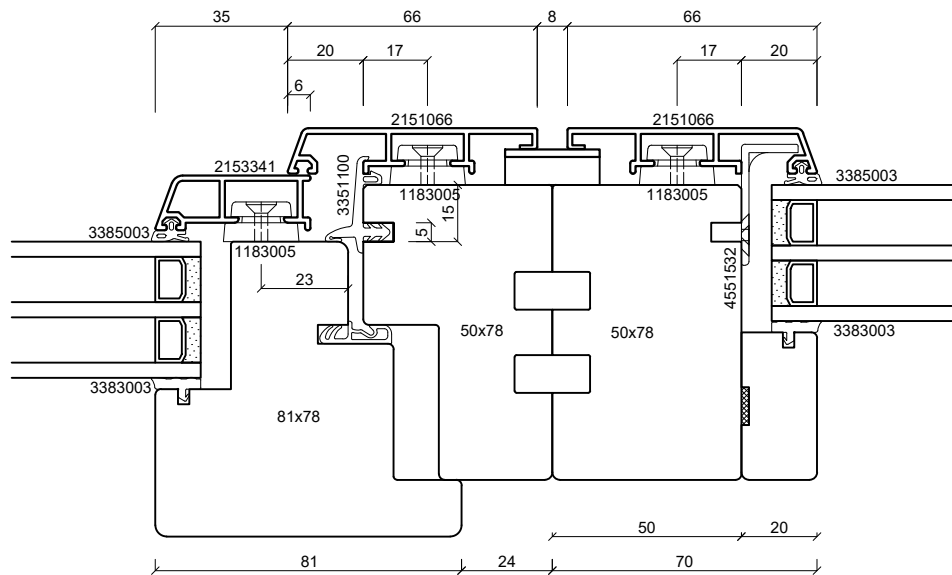
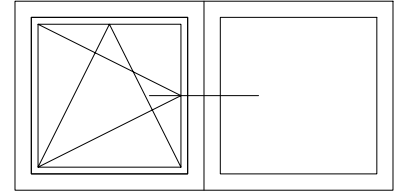

**batimet**  
Holz-Aluminium · Systeme · Fenster · Fassade

Enderstrasse 90 | D-01277 Dresden  
Telefon: +49 (0) 351.81186.0  
Telefax: +49 (0) 351.81186.11  
info@batimet.de | www.batimet.de

System	Datum	Name	Maßstab	
batimet TA35 FV flächenversetzt Horizontalschnitt Kopplung	Gezeich.	18.11.2019	Pickel	Ansicht M1:2
	Gepr.			Detail -
Beschreibung	Norm			
Rahmenprofil 66 mm Flügelprofil 41 mm Kopplungsblech	Zeichnungs-Nr.: 63620			Index: A

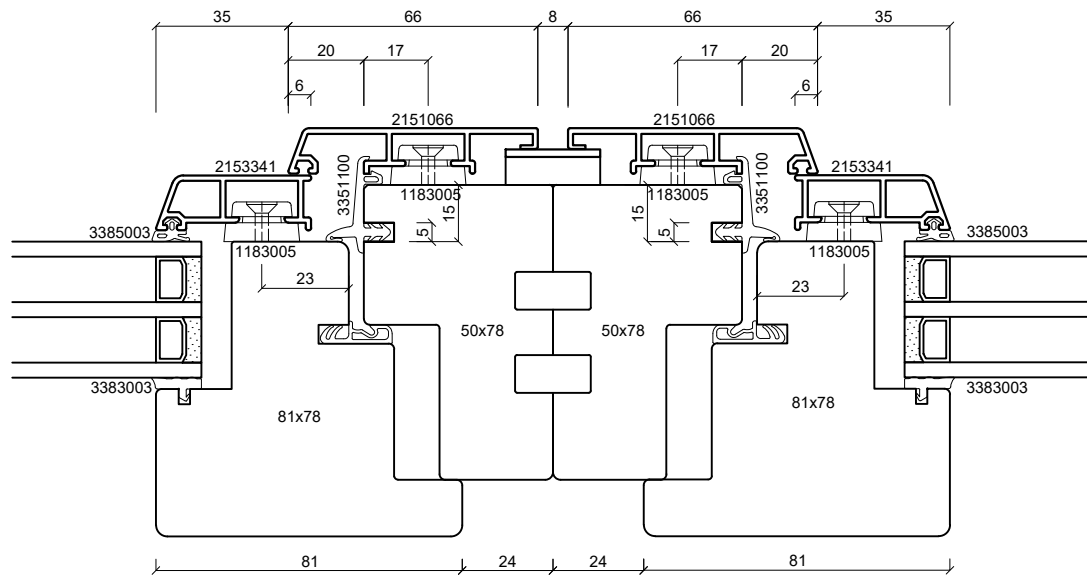
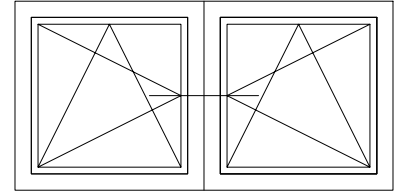

**batimet**  
Holz-Aluminium · Systeme · Fenster · Fassade

Enderstrasse 90 | D-01277 Dresden  
Telefon: +49 (0) 351.81186.0  
Telefax: +49 (0) 351.81186.11  
info@batimet.de | www.batimet.de

System	Datum	Name	Maßstab	
batimet TA35 FV flächenversetzt Horizontalschnitt Kopplung	Gezeich. 18.11.2019	Pickel	Ansicht	M1:2
	Gepr.		Detail	-
Beschreibung	Norm			
Rahmenprofil 66 mm Flügelprofil 41 mm Kopplungsblech	Zeichnungs-Nr.: 63621		Index: A	



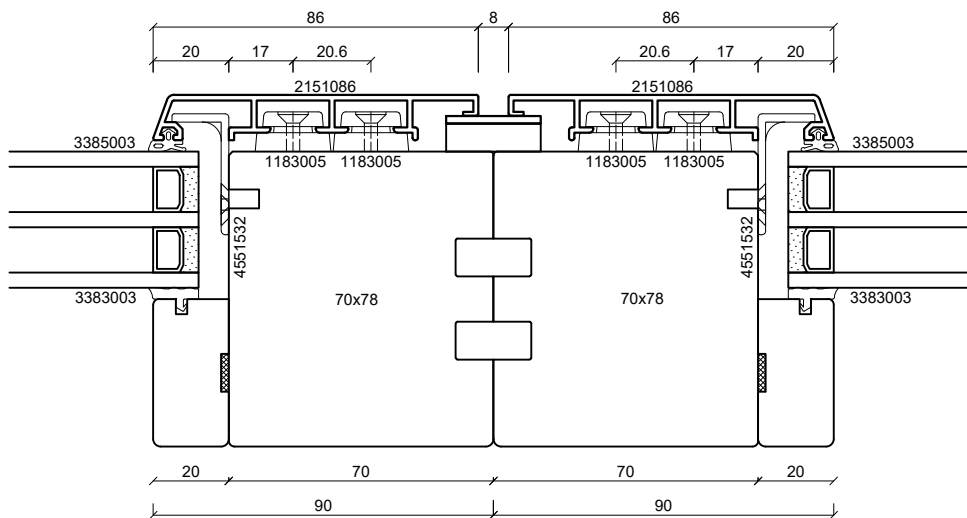
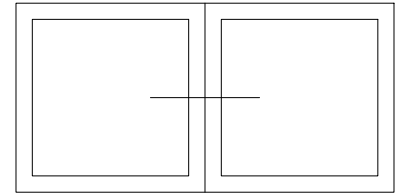

**batimet**

Holz-Aluminium · Systeme · Fenster · Fassade

Enderstrasse 90 | D-01277 Dresden

Telefon: +49 (0) 351.81186.0

Telefax: +49 (0) 351.81186.11

info@batimet.de | www.batimet.de

System

batimet TA35 FV  
flächenversetzt  
Horizontalschnitt Kopplung

Beschreibung

Rahmenprofil 86 mm  
Kopplungsblech

Datum

18.11.2019

Name

Pickel

Maßstab

Ansicht M1:2

Gezeich.

Gepr.

Norm

Detail

-

Zeichnungs-Nr.: 63622

Index: A

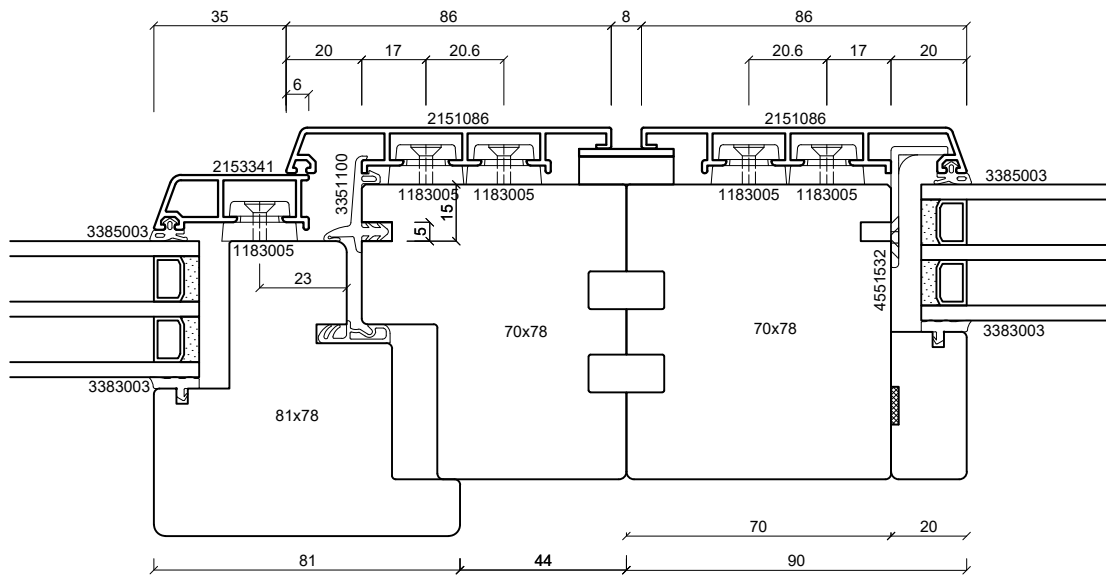
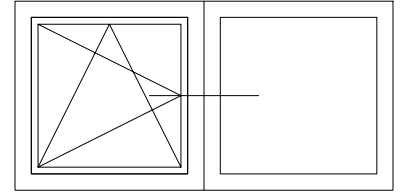

**batimet**  
Holz-Aluminium · Systeme · Fenster · Fassade

Enderstrasse 90 | D-01277 Dresden  
Telefon: +49 (0) 351.81186.0  
Telefax: +49 (0) 351.81186.11  
info@batimet.de | www.batimet.de

System	Datum	Name	Maßstab	
batimet TA35 FV flächenversetzt Horizontalschnitt Kopplung	Gezeich. 18.11.2019	Pickel	Ansicht	M1:2
	Gepr.		Detail	-
Beschreibung	Norm			
Rahmenprofil 86 mm Flügelprofil 41 mm Kopplungsblech	Zeichnungs-Nr.: 63623		Index: A	

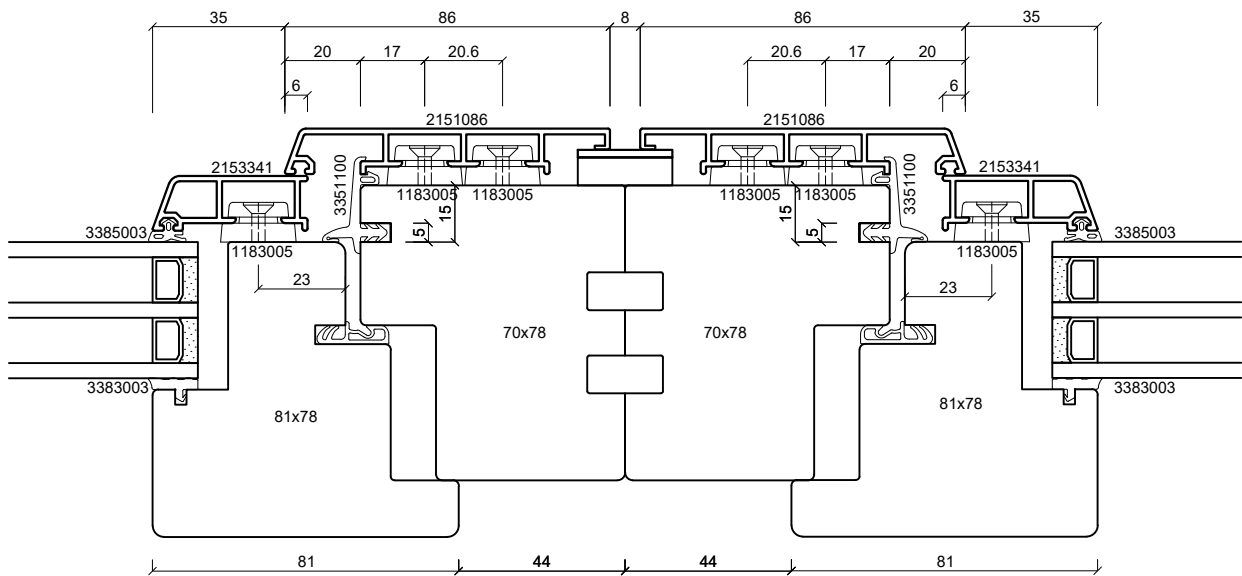
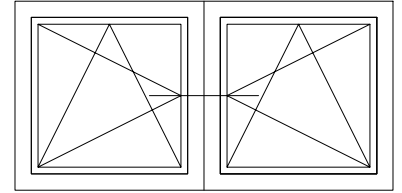

**batimet**

Holz-Aluminium · Systeme · Fenster · Fassade

Enderstrasse 90 | D-01277 Dresden

Telefon: +49 (0) 351.81186.0

Telefax: +49 (0) 351.81186.11

info@batimet.de | www.batimet.de

System

batimet TA35 FV  
flächenversetzt  
Horizontalschnitt Kopplung

Beschreibung

Rahmenprofil 86 mm  
Flügelprofil 41 mm  
Kopplungsblech

Datum

18.11.2019

Name

Pickel

Maßstab

Ansicht M1:2

Gezeich.

Gepr.

Norm

Detail

-

Zeichnungs-Nr.: 63624

Index: A

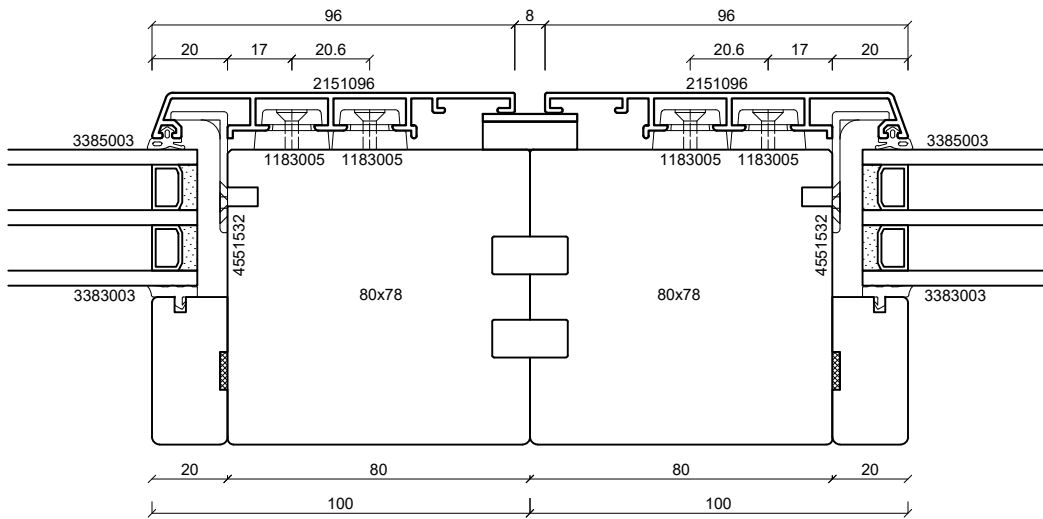
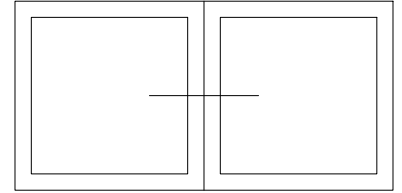

**batimet**

Holz-Aluminium · Systeme · Fenster · Fassade

Enderstrasse 90 | D-01277 Dresden

Telefon: +49 (0) 351.81186.0

Telefax: +49 (0) 351.81186.11

info@batimet.de | www.batimet.de

System

batimet TA35 FV  
flächenversetzt  
Horizontalschnitt Kopplung

Beschreibung

Rahmenprofil 96 mm  
Kopplungsblech

Datum

18.11.2019

Name

Pickel

Maßstab

Ansicht M1:2

Gezeich.

Gepr.

Norm

Detail

-

Zeichnungs-Nr.: 63625

Index: A

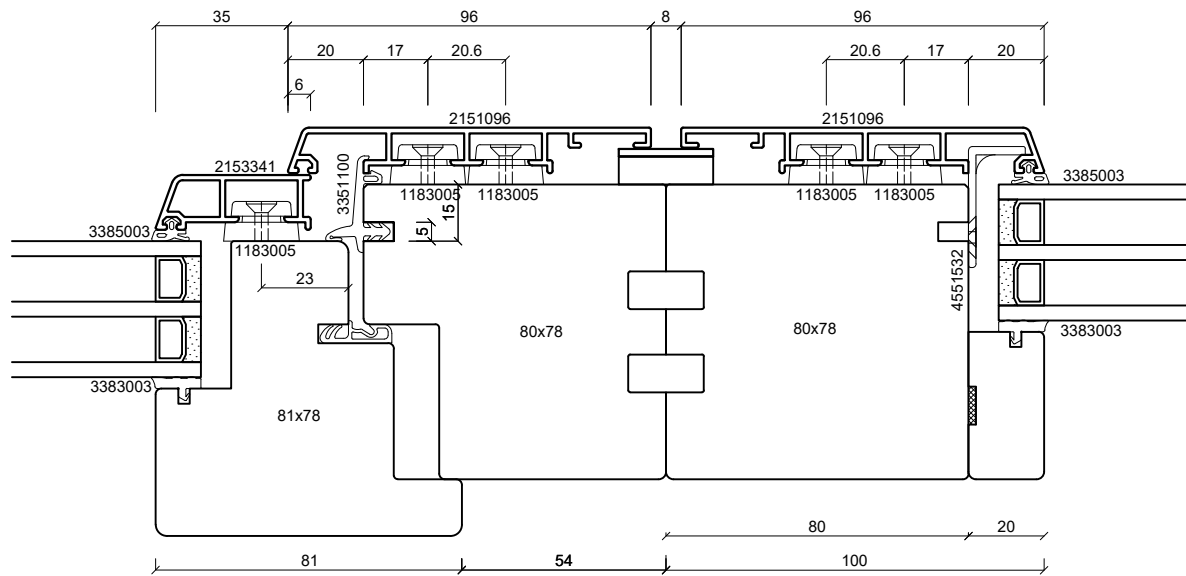
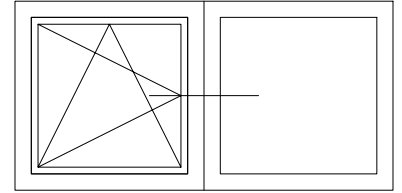

**batimet**

Holz-Aluminium · Systeme · Fenster · Fassade

Enderstrasse 90 | D-01277 Dresden

Telefon: +49 (0) 351.81186.0

Telefax: +49 (0) 351.81186.11

info@batimet.de | www.batimet.de

System		Datum	Name	Maßstab	
batimet TA35 FV flächenversetzt Horizontalschnitt Kopplung	Gezeich.	18.11.2019	Pickel	Ansicht	M1:2
	Gepr.			Detail	-
Beschreibung	Norm				
Rahmenprofil 96 mm Flügelprofil 41 mm Kopplungsblech	Zeichnungs-Nr.: 63626			Index: A	

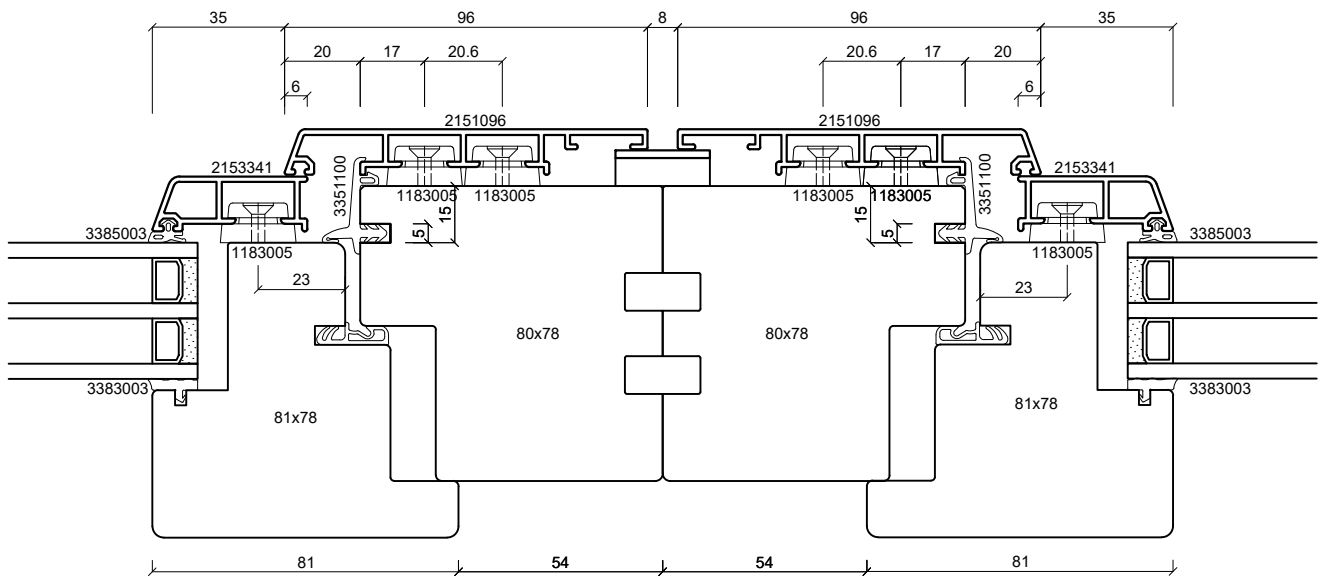
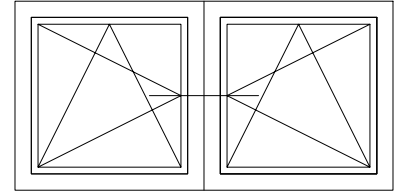

**batimet**

Holz-Aluminium · Systeme · Fenster · Fassade

Enderstrasse 90 | D-01277 Dresden

Telefon: +49 (0) 351.81186.0

Telefax: +49 (0) 351.81186.11

info@batimet.de | www.batimet.de

System

batimet TA35 FV  
flächenversetzt  
Horizontalschnitt Kopplung

Beschreibung

Rahmenprofil 96 mm  
Flügelprofil 41 mm  
Kopplungsblech

Datum

18.11.2019

Name

Pickel

Maßstab

Ansicht M1:2

Gezeich.

Gepr.

Norm

Detail

-

Zeichnungs-Nr.: 63627

Index: A

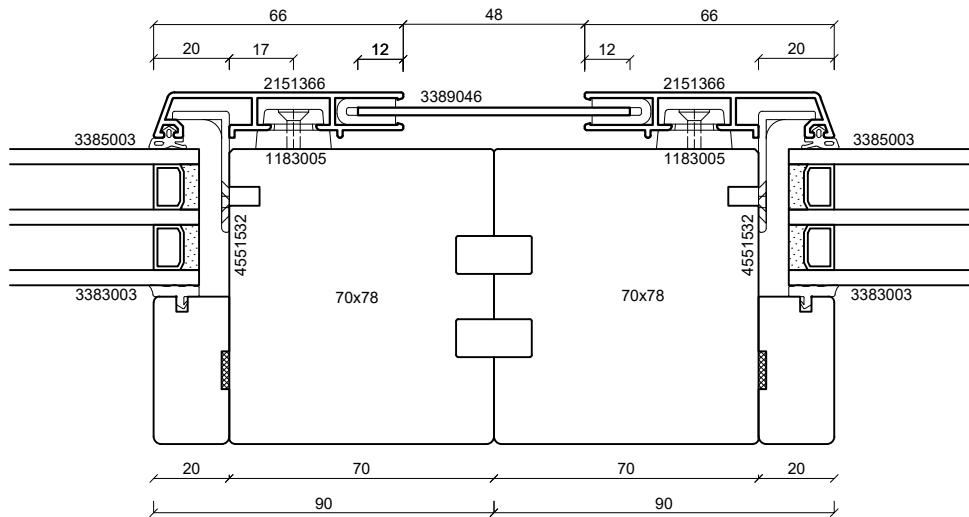
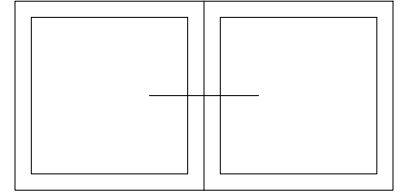

**batimet**

Holz-Aluminium · Systeme · Fenster · Fassade

Enderstrasse 90 | D-01277 Dresden

Telefon: +49 (0) 351.81186.0

Telefax: +49 (0) 351.81186.11

info@batimet.de | www.batimet.de

System	Datum	Name	Maßstab		
batimet TA35 FV flächenversetzt Horizontalschnitt Kopplung	Gezeich.	18.11.2019	Pickel	Ansicht	M1:2
	Gepr.			Detail	-
Beschreibung	Norm				
Rahmenkopplungsprofil 66 mm Kopplungsblech + U-Dichtung	Zeichnungs-Nr.: 63628			Index: A	

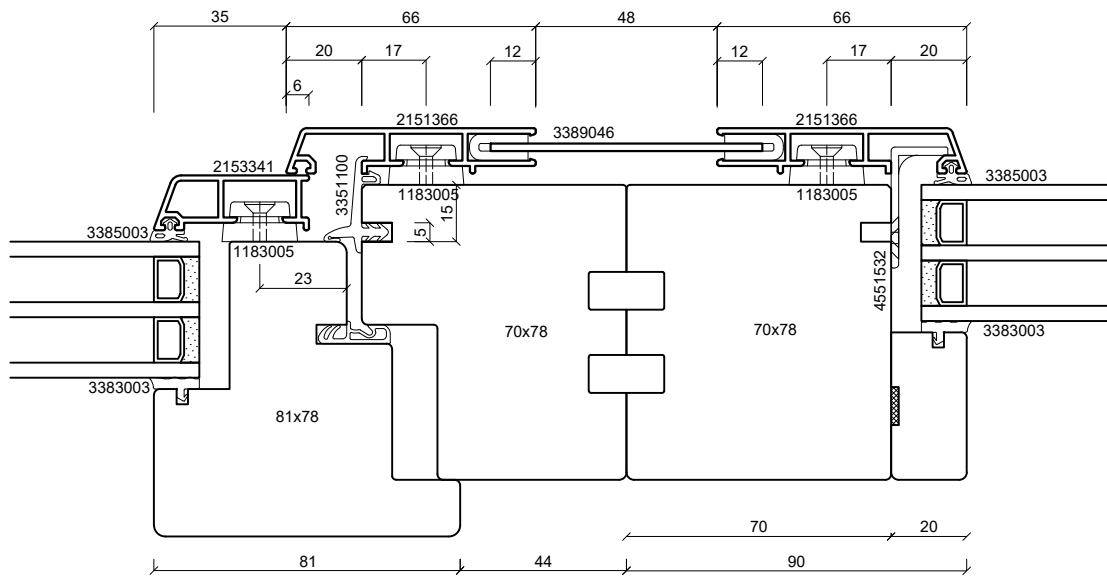
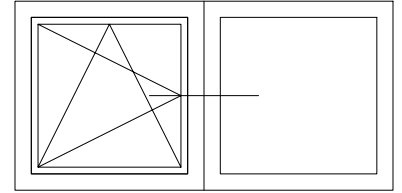

**batimet**

Holz-Aluminium · Systeme · Fenster · Fassade

Enderstrasse 90 | D-01277 Dresden

Telefon: +49 (0) 351.81186.0

Telefax: +49 (0) 351.81186.11

info@batimet.de | www.batimet.de

System

batimet TA35 FV  
flächenversetzt  
Horizontalschnitt Kopplung

Beschreibung

Rahmenkopplungsprofil 66 mm  
Flügelprofil 41 mm  
Kopplungsblech + U-Dichtung

Datum

18.11.2019

Name

Pickel

Maßstab

Ansicht M1:2

Gezeich.

Gepr.

Norm

Detail

-

Zeichnungs-Nr.: 63629

Index: A



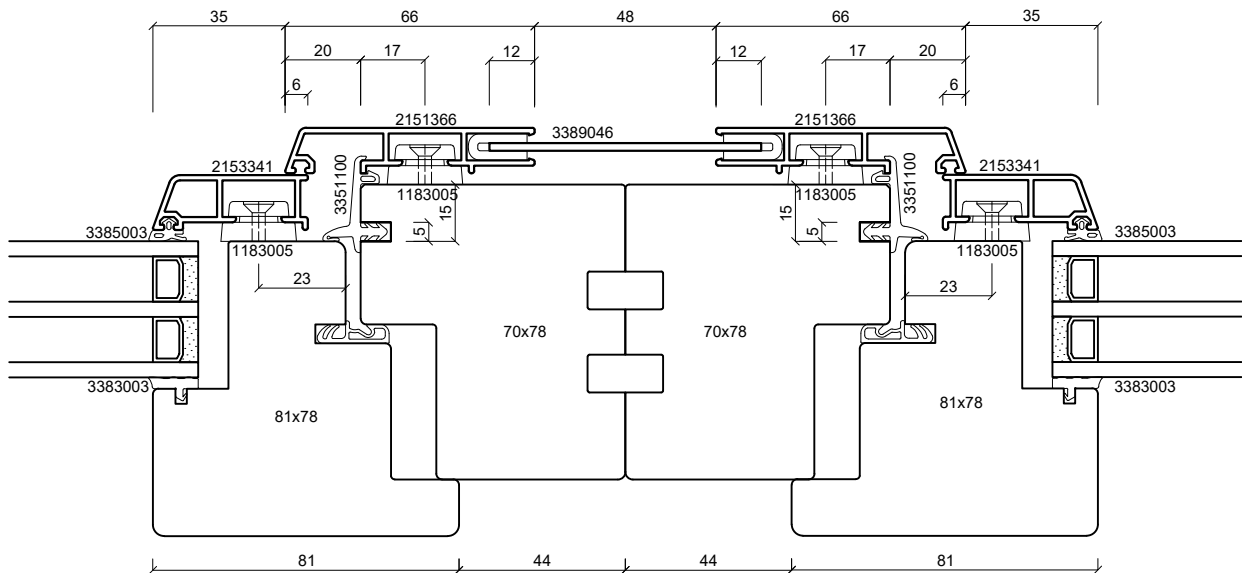
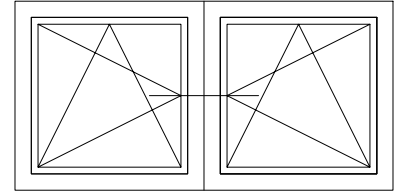

**batimet**

Holz-Aluminium · Systeme · Fenster · Fassade

Enderstrasse 90 | D-01277 Dresden

Telefon: +49 (0) 351.81186.0

Telefax: +49 (0) 351.81186.11

info@batimet.de | www.batimet.de

System		Datum	Name	Maßstab	
batimet TA35 FV flächenversetzt Horizontalschnitt Kopplung	Gezeich.	18.11.2019	Pickel	Ansicht	M1:2
	Gepr.			Detail	-
Beschreibung	Norm				
Rahmenkopplungsprofil 66 mm Flügelprofil 41 mm Kopplungsblech + U-Dichtung	Zeichnungs-Nr.: 63630			Index: A	

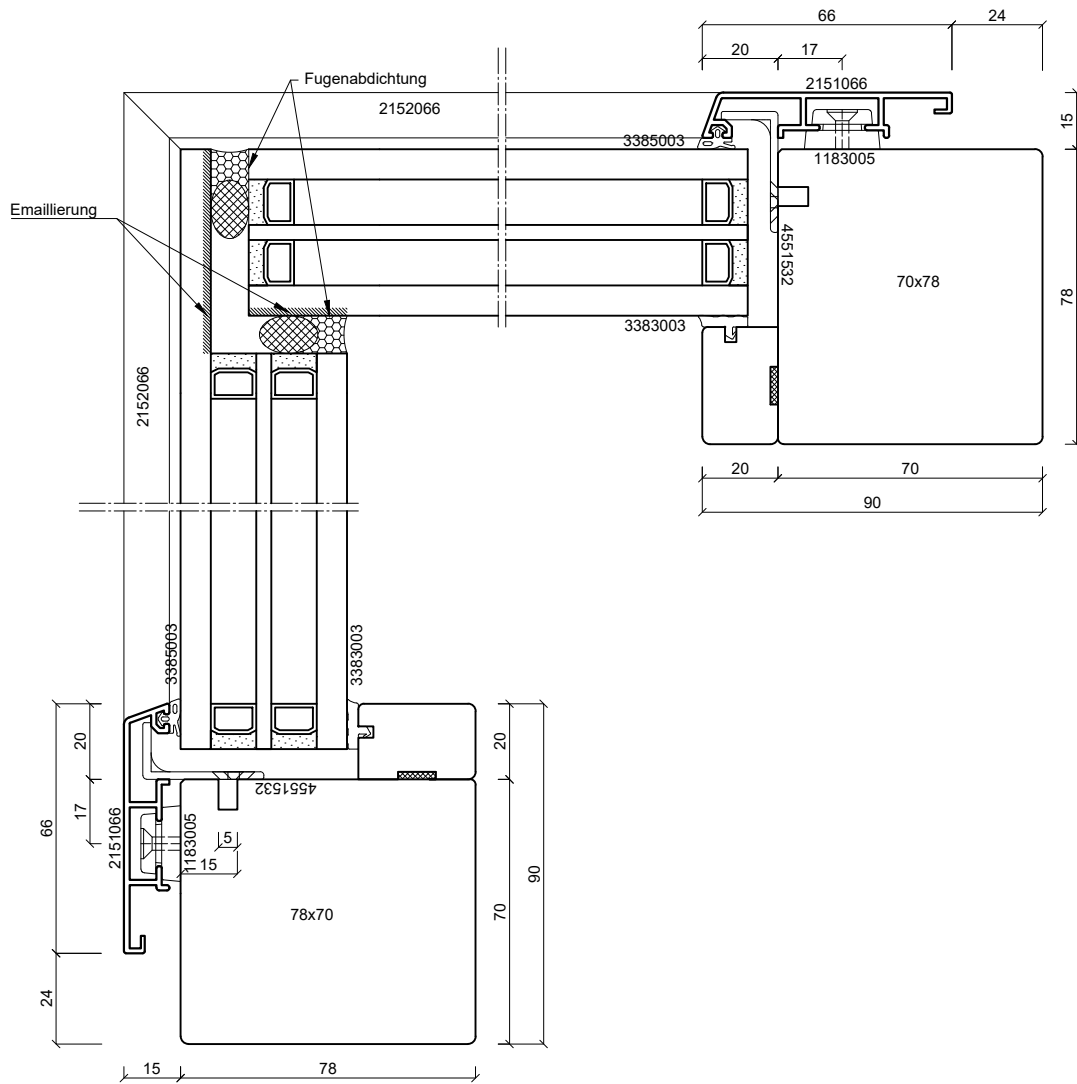
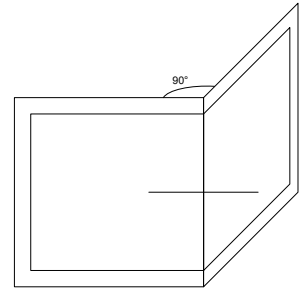

<b>Hinweise:</b>
Fugenabdichtung UV-beständig (ggf. mit Abdeckwinkel) und randverbundverträglich ausführen!
Gläser im Eckbereich als Blickschutz teilemaillieren!
Glasdimensionierung ist nach statischer Erfordernissen vorzunehmen!

 Holz-Aluminium · Systeme · Fenster · Fassade Enderstrasse 90   D-01277 Dresden Telefon: +49 (0) 351.81186.0 Telefax: +49 (0) 351.81186.11 info@batimet.de   www.batimet.de	System	Datum	Name	Maßstab	
	batimet TA35 FV flächenversetzt Horizontalschnitt Ganzglasecke, Außenecke	Gezeich. 18.11.2019	Pickel	Ansicht	M1:2
	Beschreibung	Gepr.		Detail	-
	Rahmenprofil 66 mm	Norm			
		Zeichnungs-Nr.: 63641		Index: A	

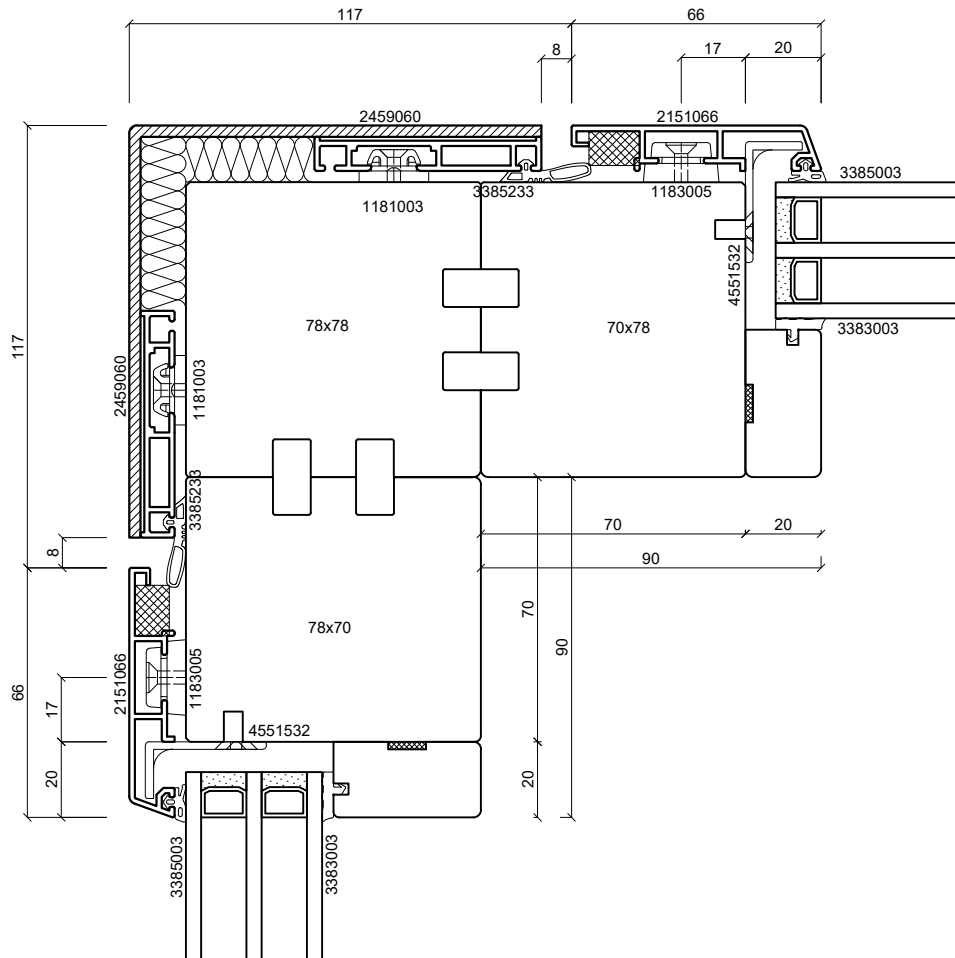
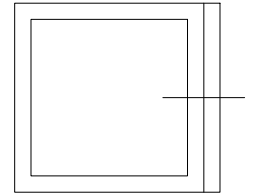

**batimet**

Holz-Aluminium · Systeme · Fenster · Fassade

Enderstrasse 90 | D-01277 Dresden

Telefon: +49 (0) 351.81186.0

Telefax: +49 (0) 351.81186.11

info@batimet.de | www.batimet.de

System	Datum	Name	Maßstab	
batimet TA35 FV flächenversetzt Horizontalschnitt Eckausbildung	Gezeich. 18.11.2019	Pickel	Ansicht	M1:2
	Gepr.		Detail	-
Beschreibung	Norm			
Rahmenprofil 66 mm Kopplungsblech + Keildichtung	Zeichnungs-Nr.: 63642			Index: A

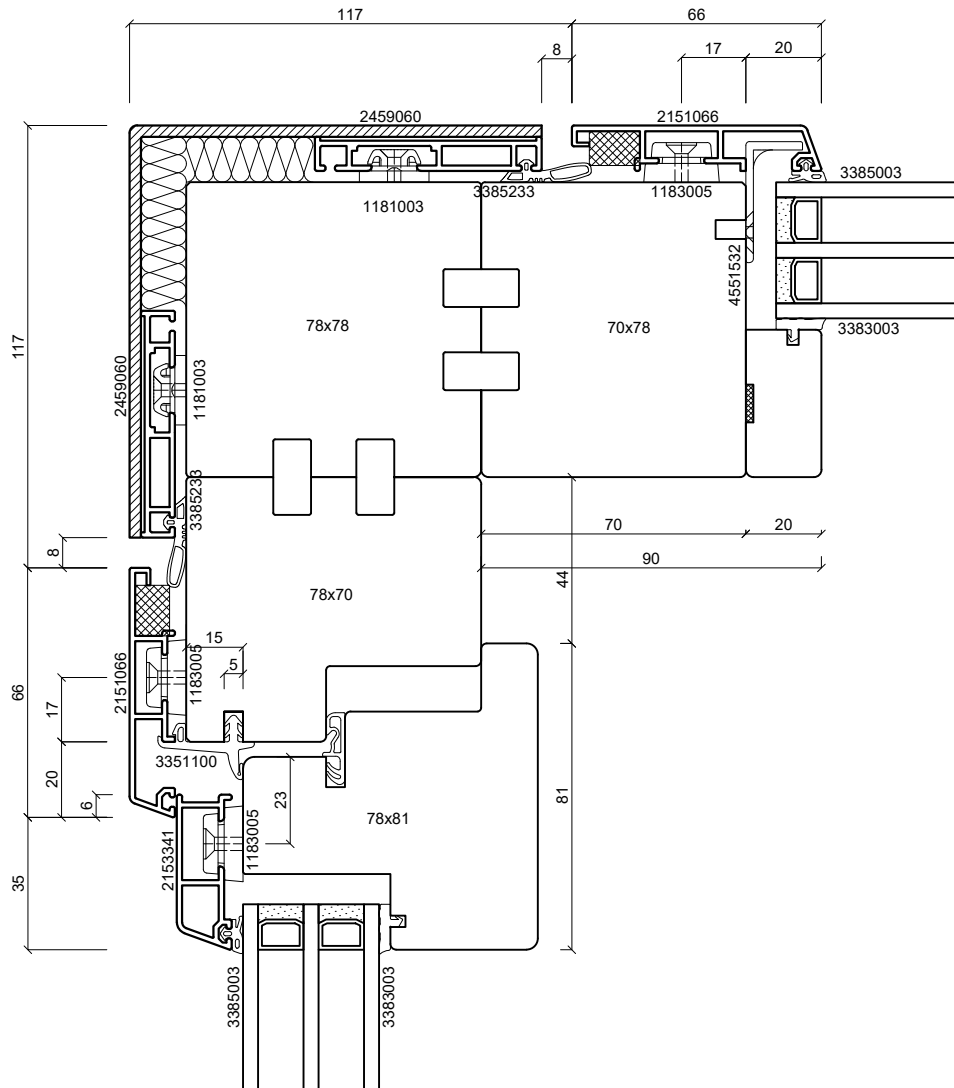
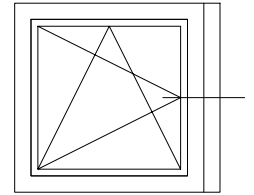

**batimet**  
Holz-Aluminium · Systeme · Fenster · Fassade

Enderstrasse 90 | D-01277 Dresden  
Telefon: +49 (0) 351.81186.0  
Telefax: +49 (0) 351.81186.11  
info@batimet.de | www.batimet.de

System	Datum	Name	Maßstab	
batimet TA35 FV flächenversetzt Horizontalschnitt Eckausbildung	Gezeich.	18.11.2019	Pickel	Ansicht M1:2
	Gepr.			Detail -
Beschreibung	Norm			
Rahmenprofil 66 mm Flügelprofil 41 mm Kopplungsblech + Keildichtung	Zeichnungs-Nr.: 63643			Index: A

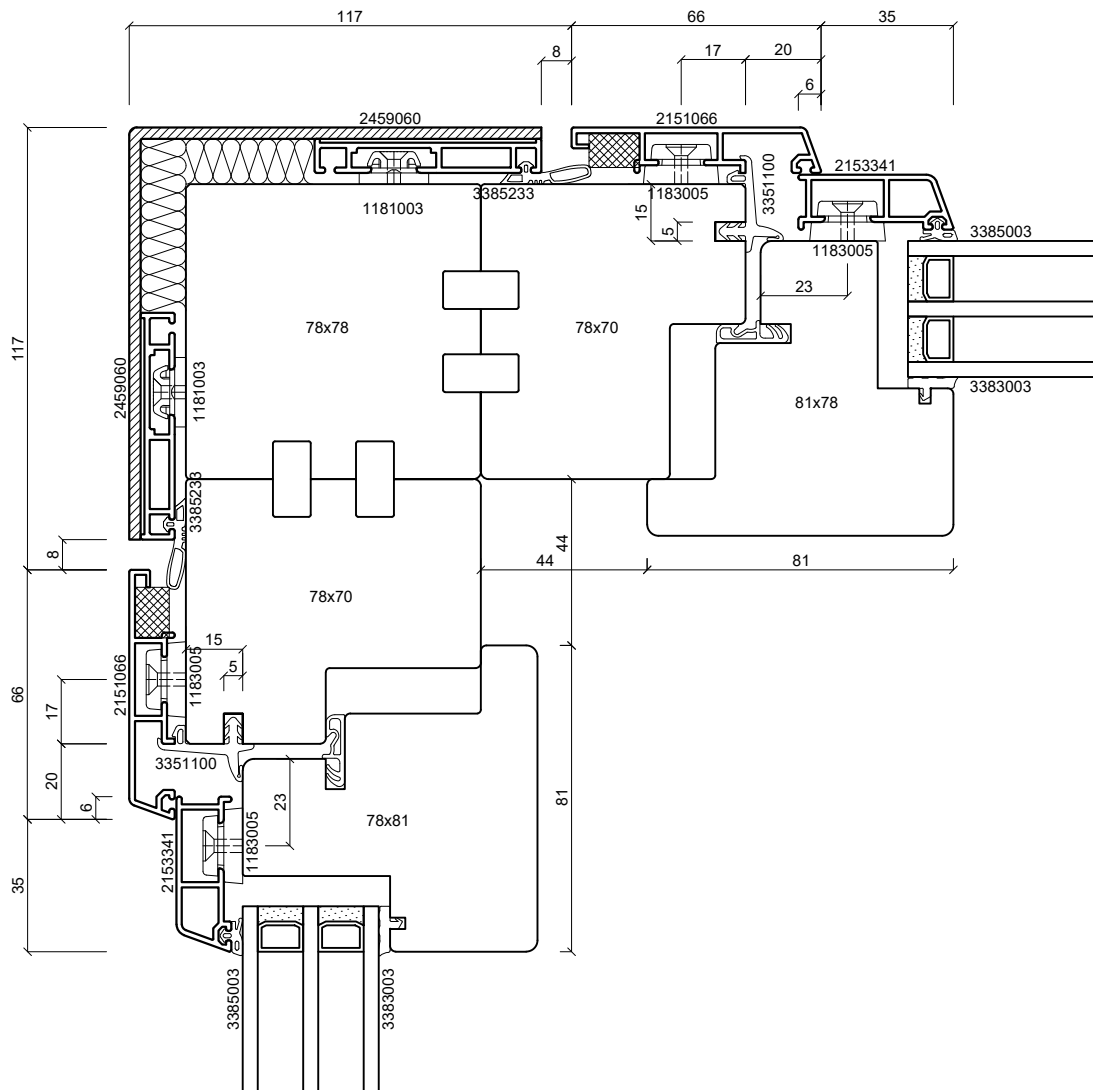
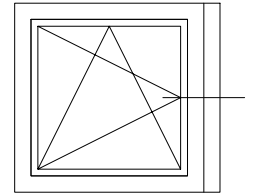

**batimet**  
Holz-Aluminium · Systeme · Fenster · Fassade

Enderstrasse 90 | D-01277 Dresden  
Telefon: +49 (0) 351.81186.0  
Telefax: +49 (0) 351.81186.11  
info@batimet.de | www.batimet.de

System	Datum	Name	Maßstab	
batimet TA35 FV flächenversetzt Horizontalschnitt Eckausbildung	Gezeich.	18.11.2019	Pickel	Ansicht M1:2
	Gepr.			Detail -
Beschreibung	Norm			
Rahmenprofil 66 mm Flügelprofil 41 mm Kopplungsblech + Keildichtung	Zeichnungs-Nr.: 63644			Index: A