

batimet
Holz-Aluminium · Systeme · Fenster · Fassade

Enderstrasse 90 | D-01277 Dresden
Telefon: +49 (0) 351.81186.0
Telefax: +49 (0) 351.81186.11
info@batimet.de | www.batimet.de

System		Datum	Name	Maßstab	
batimet TA35 SE FVNG passivhauszertifiziert Vertikalschnitt unten	Gezeich.	30.04.2019	Pickel	Ansicht	M1:1
	Gepr.			Detail	-
Beschreibung	Norm				
Rahmen 53 mm mit Entwässerung Flügelprofil 41 mm + SE-Zusatzprofil Flügelversatz 15 mm		Zeichnungs-Nr.: 82101		Index: A	

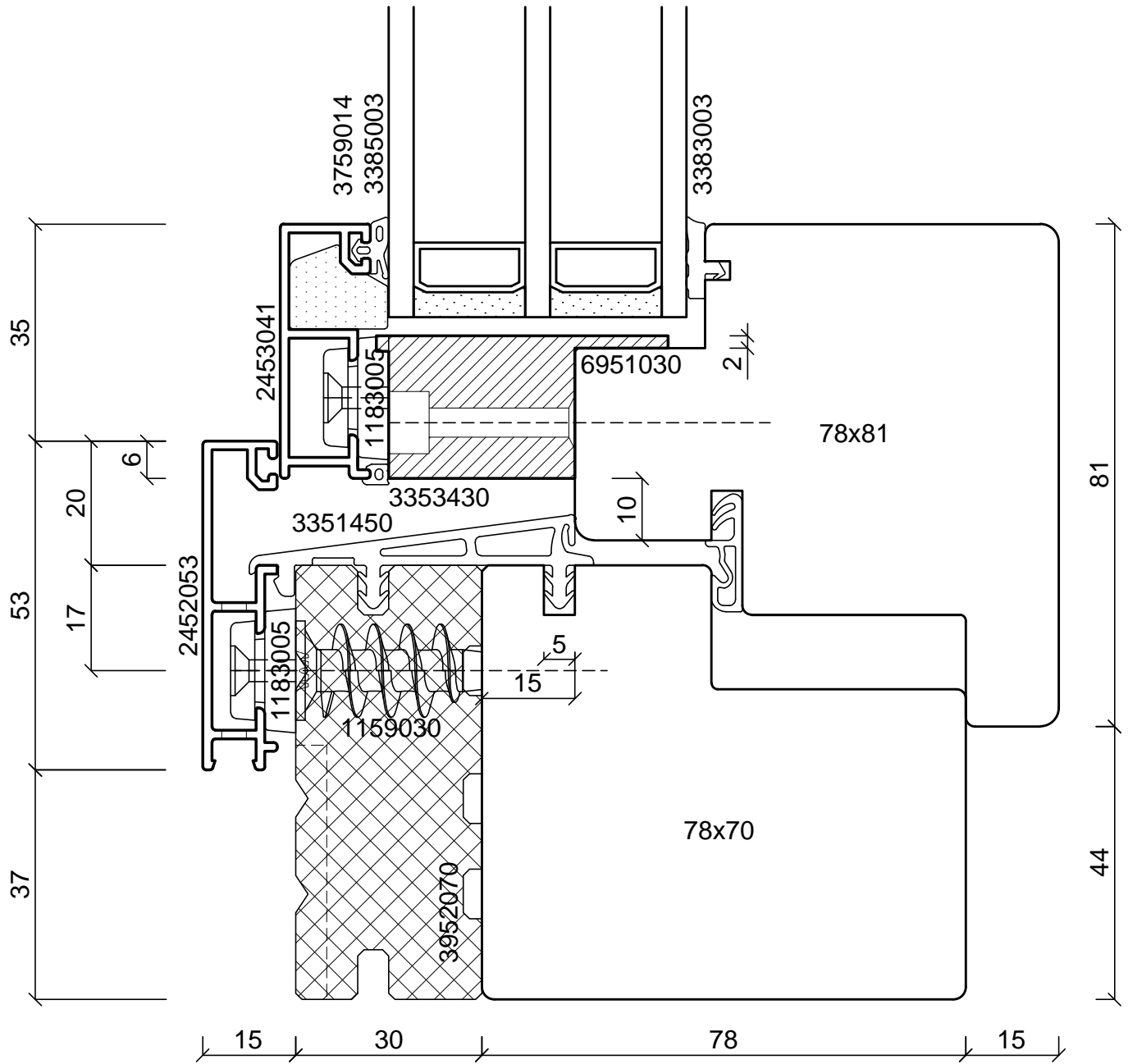
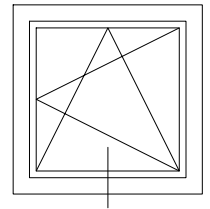

batimet
Holz-Aluminium · Systeme · Fenster · Fassade

Enderstrasse 90 | D-01277 Dresden
Telefon: +49 (0) 351.81186.0
Telefax: +49 (0) 351.81186.11
info@batimet.de | www.batimet.de

System	Datum	Name	Maßstab	
batimet TA35 SE FVNG passivhauszertifiziert Vertikalschnitt unten	Gezeich. 30.04.2019	Pickel	Ansicht	M1:1
	Gepr.		Detail	-
Beschreibung	Norm			
Rahmen 53 mm mit Entwässerung Flügelprofil 41 mm + Glasauflage Flügelversatz 15 mm	Zeichnungs-Nr.: 82102		Index: A	

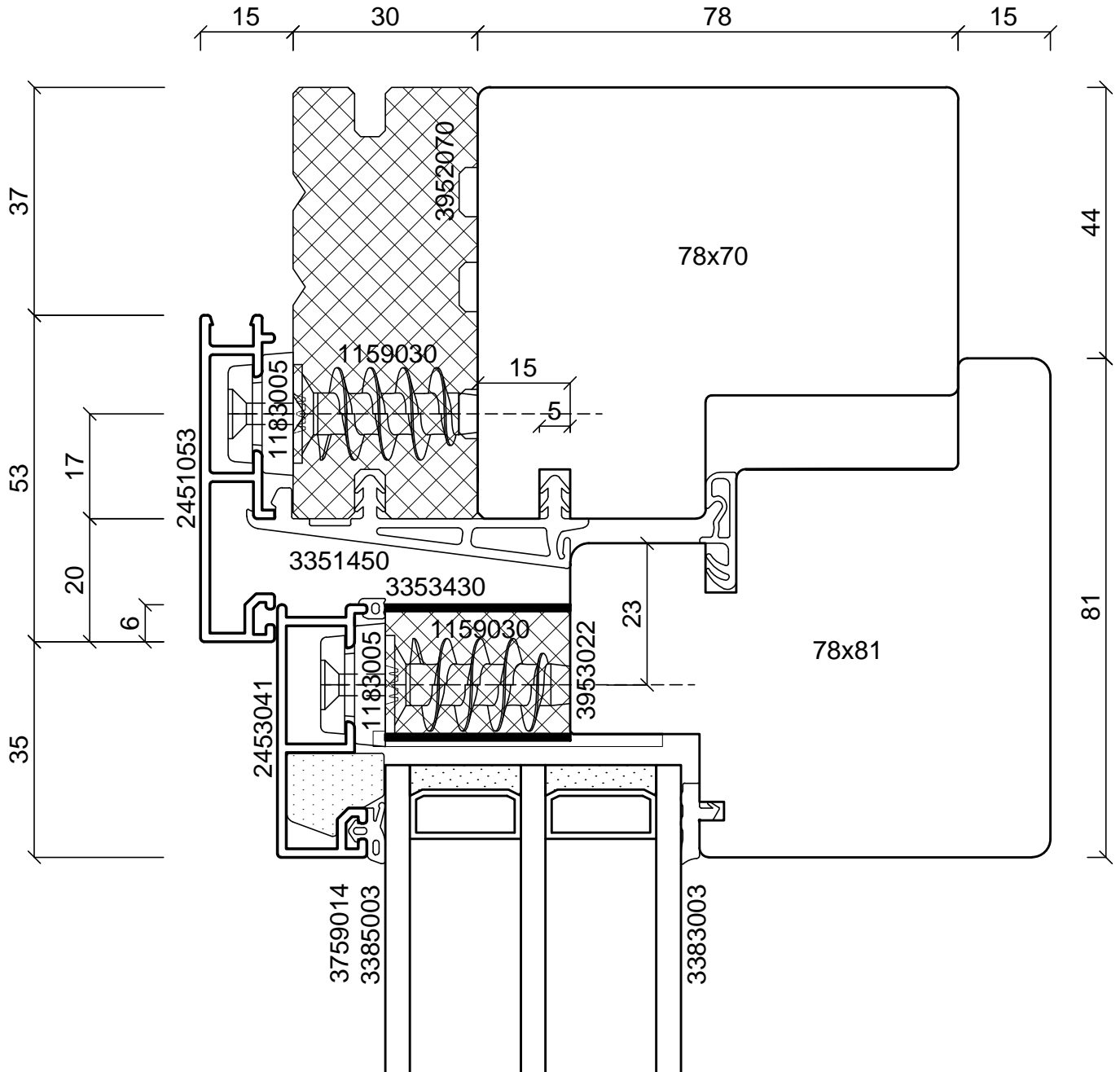
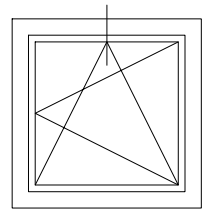

batimet
Holz-Aluminium · Systeme · Fenster · Fassade

Enderstrasse 90 | D-01277 Dresden
Telefon: +49 (0) 351.81186.0
Telefax: +49 (0) 351.81186.11
info@batimet.de | www.batimet.de

System		Datum	Name	Maßstab	
batimet TA35 SE FVNG passivhauszertifiziert Vertikalschnitt unten	Gezeich.	30.04.2019	Pickel	Ansicht	M1:1
	Gepr.			Detail	-
Beschreibung	Norm				
Rahmen 53 mm Flügelprofil 41 mm + SE-Zusatzprofil Flügelversatz 15 mm	Zeichnungs-Nr.: 82103			Index: A	

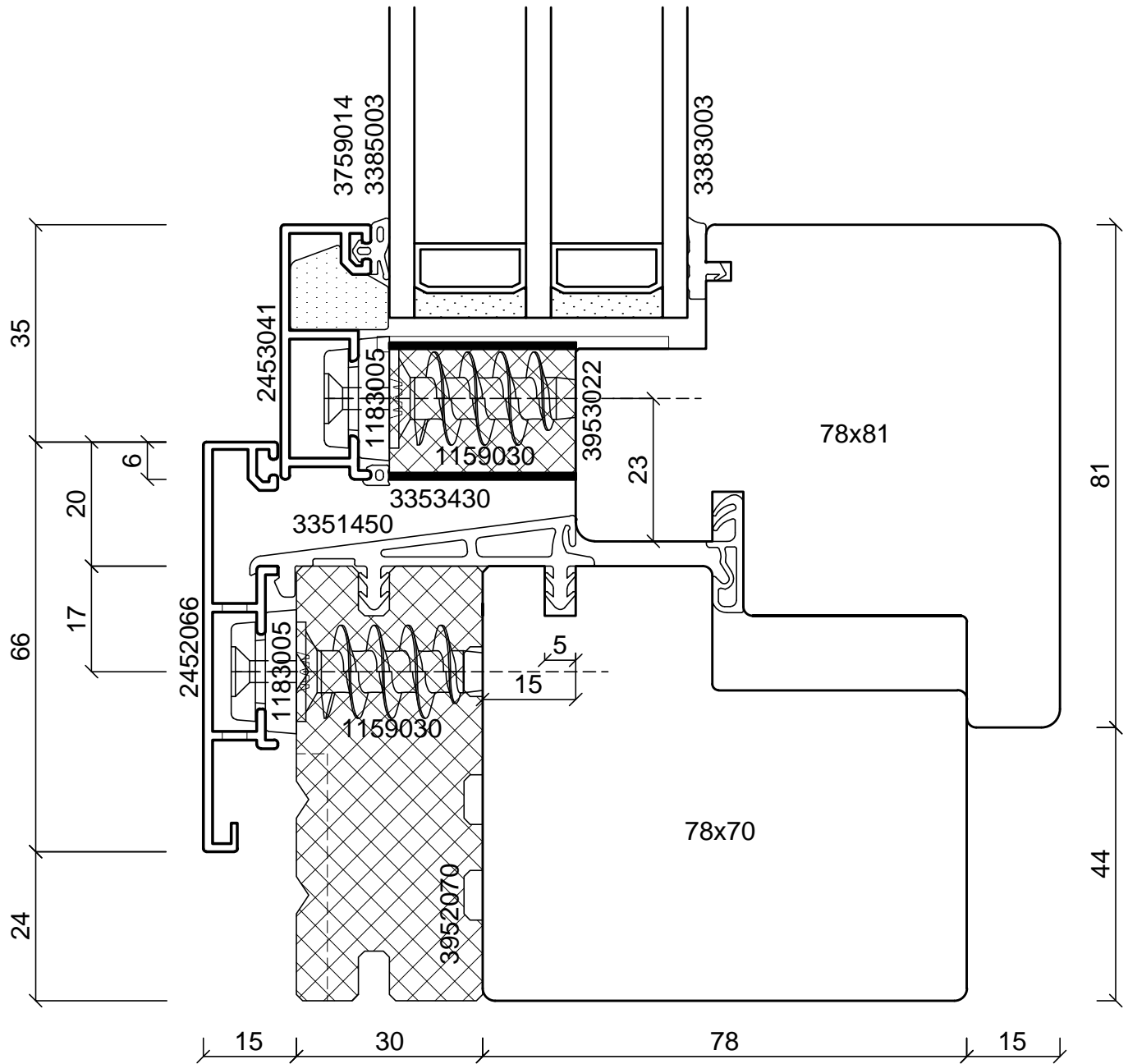
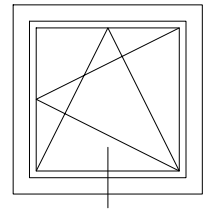

batimet
Holz-Aluminium · Systeme · Fenster · Fassade

Enderstrasse 90 | D-01277 Dresden
Telefon: +49 (0) 351.81186.0
Telefax: +49 (0) 351.81186.11
info@batimet.de | www.batimet.de

System	Datum	Name	Maßstab	
batimet TA35 SE FVNG passivhauszertifiziert Vertikalschnitt unten	Gezeich. 30.04.2019	Pickel	Ansicht	M1:1
	Gepr.		Detail	-
Beschreibung	Norm			
Rahmen 66 mm mit Entwässerung Flügelprofil 41 mm + SE-Zusatzprofil Flügelversatz 15 mm	Zeichnungs-Nr.: 82104		Index: A	

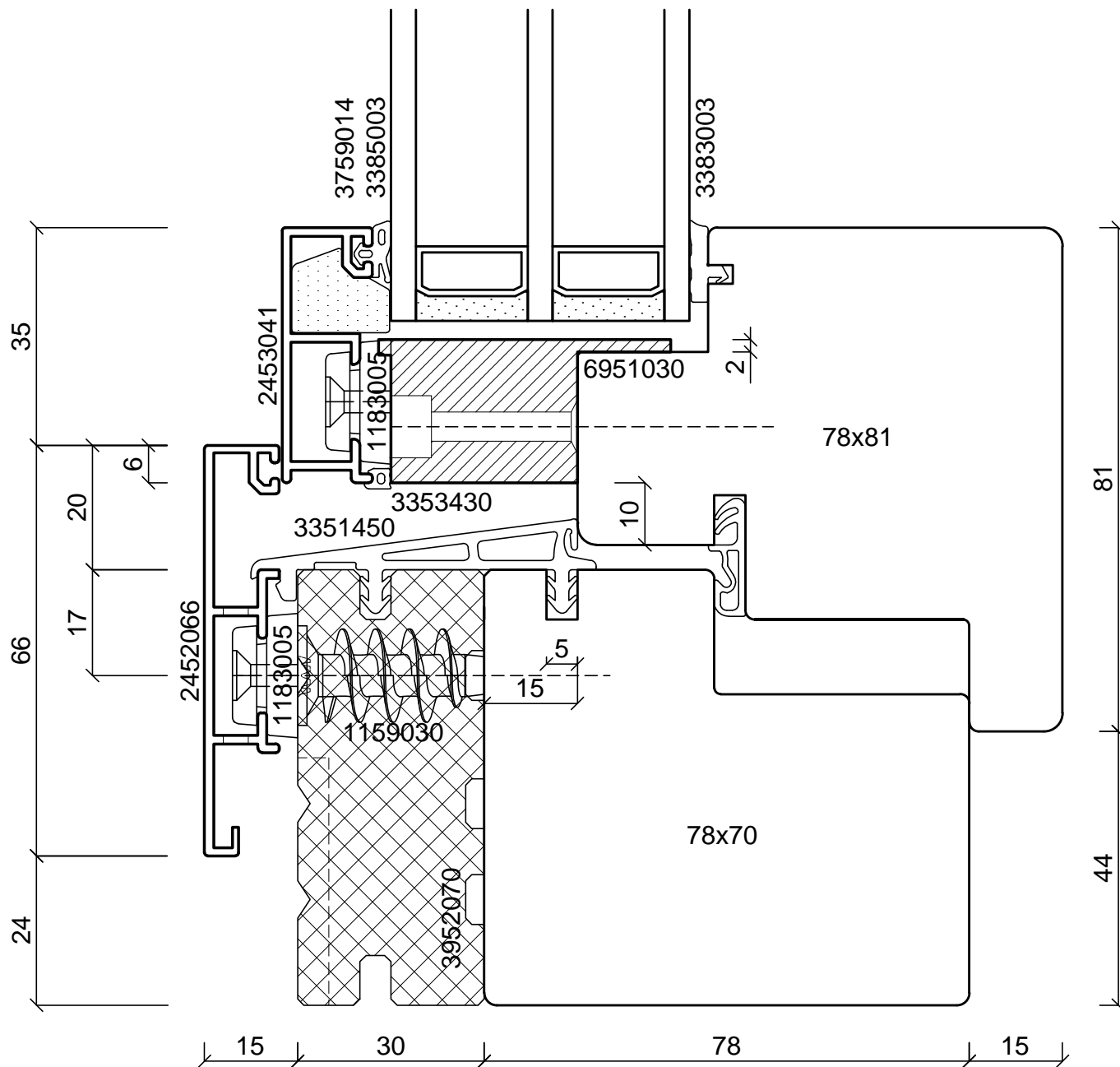
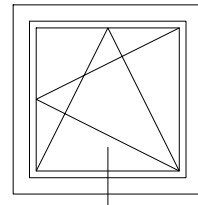

batimet
Holz-Aluminium · Systeme · Fenster · Fassade

Enderstrasse 90 | D-01277 Dresden
Telefon: +49 (0) 351.81186.0
Telefax: +49 (0) 351.81186.11
info@batimet.de | www.batimet.de

System	Datum	Name	Maßstab	
batimet TA35 SE FVNG passivhauszertifiziert Vertikalschnitt unten	Gezeich. 30.04.2019	Pickel	Ansicht	M1:1
	Gepr.		Detail	-
Beschreibung	Norm			
Rahmen 66 mm mit Entwässerung Flügelprofil 41 mm + Glasauflage Flügelversatz 15 mm	Zeichnungs-Nr.: 82105		Index: A	

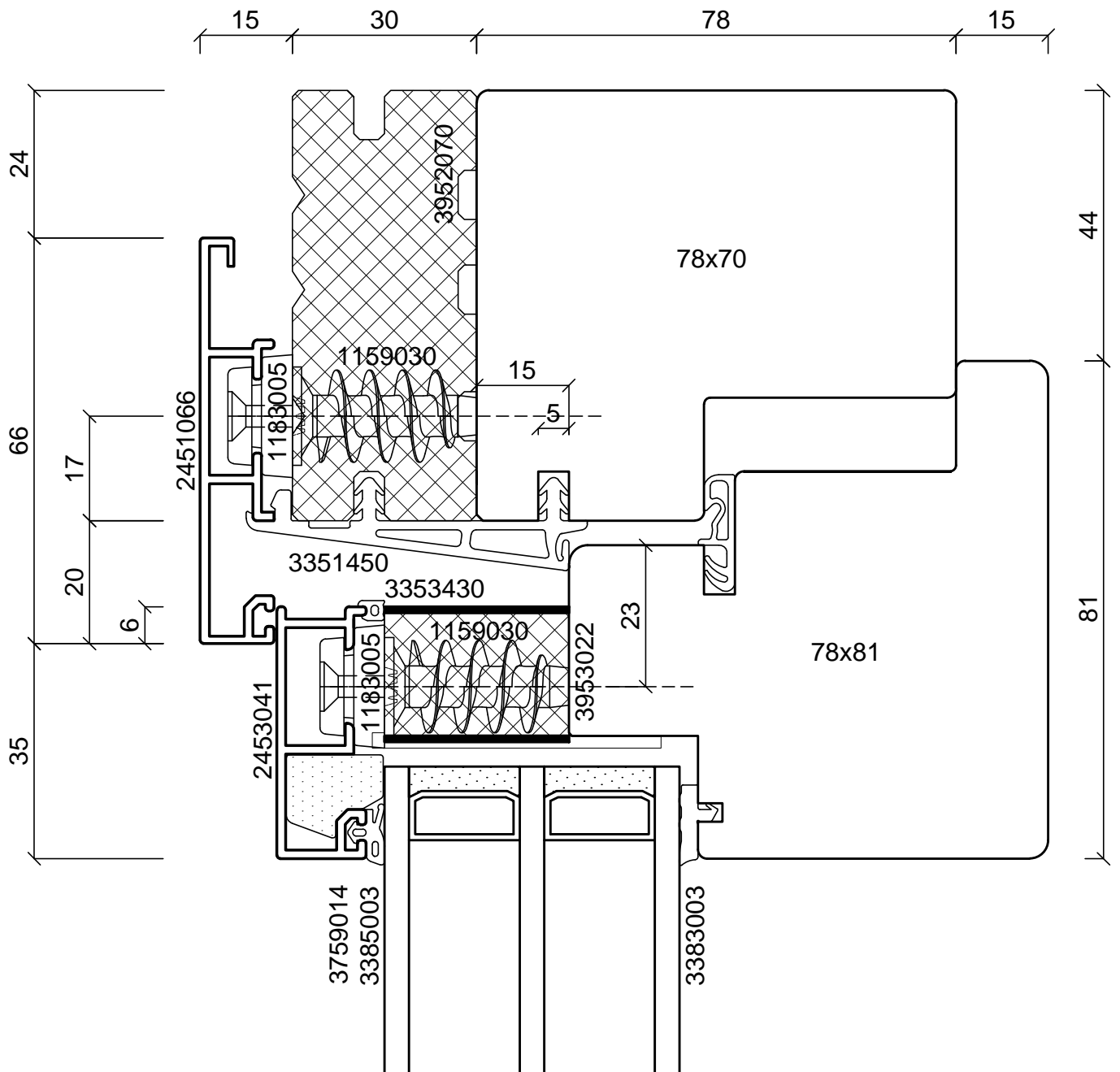
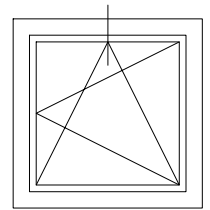

batimet
Holz-Aluminium · Systeme · Fenster · Fassade

Enderstrasse 90 | D-01277 Dresden
Telefon: +49 (0) 351.81186.0
Telefax: +49 (0) 351.81186.11
info@batimet.de | www.batimet.de

System		Datum	Name	Maßstab	
batimet TA35 SE FVNG passivhauszertifiziert Vertikalschnitt unten	Gezeich.	30.04.2019	Pickel	Ansicht	M1:1
	Gepr.			Detail	-
Beschreibung	Norm				
Rahmen 66 mm Flügelprofil 41 mm + SE-Zusatzprofil Flügelversatz 15 mm					
		Zeichnungs-Nr.: 82106			Index: A

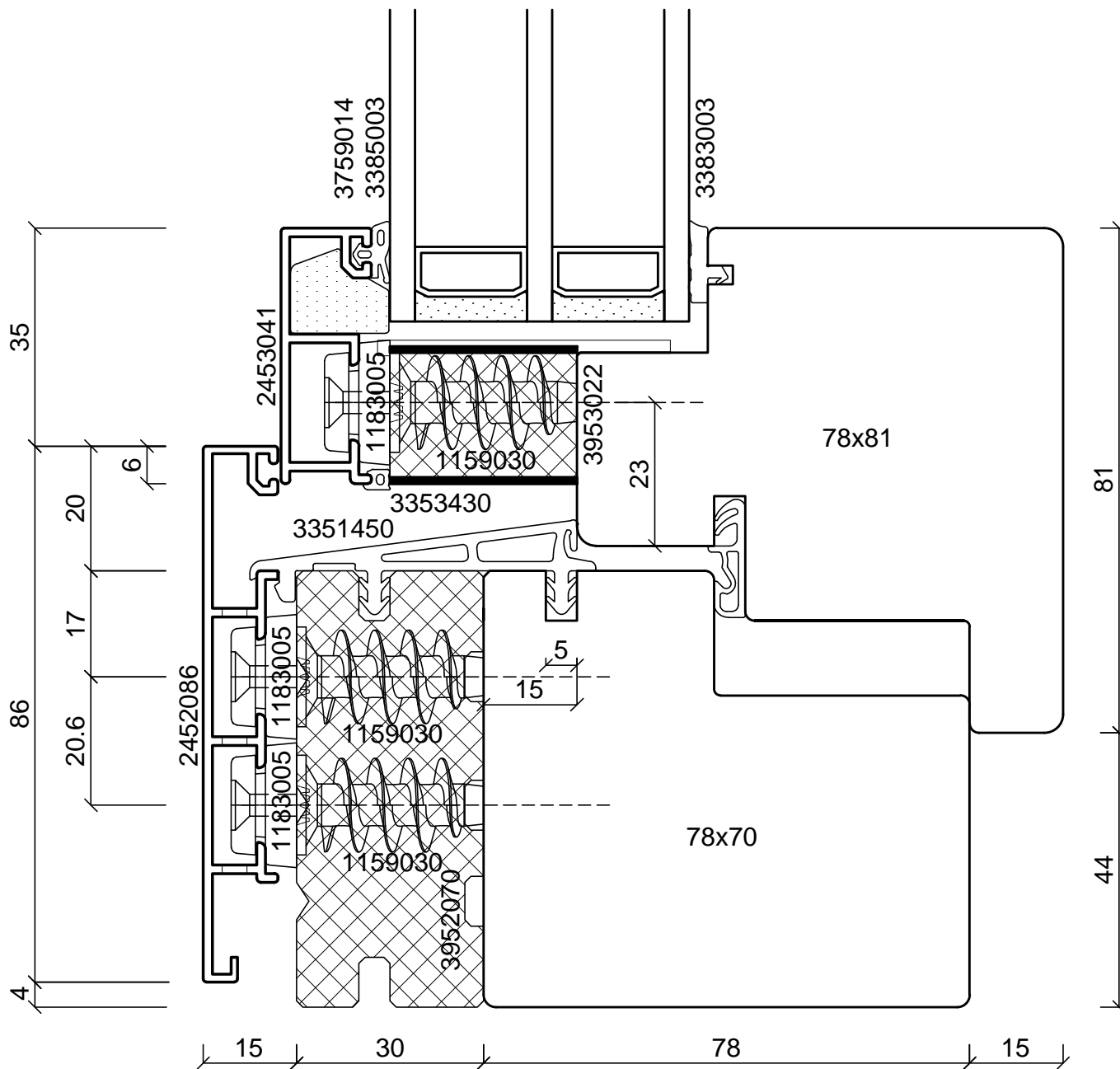
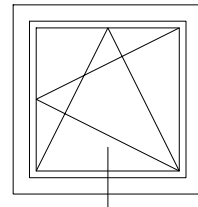

batimet
Holz-Aluminium · Systeme · Fenster · Fassade

Enderstrasse 90 | D-01277 Dresden
Telefon: +49 (0) 351.81186.0
Telefax: +49 (0) 351.81186.11
info@batimet.de | www.batimet.de

System	Datum	Name	Maßstab	
batimet TA35 SE FVNG passivhauszertifiziert Vertikalschnitt unten	Gezeich. 30.04.2019	Pickel	Ansicht	M1:1
	Gepr.		Detail	-
Beschreibung	Norm			
Rahmen 86 mm mit Entwässerung Flügelprofil 41 mm + SE-Zusatzprofil Flügelversatz 15 mm	Zeichnungs-Nr.: 82107		Index: A	

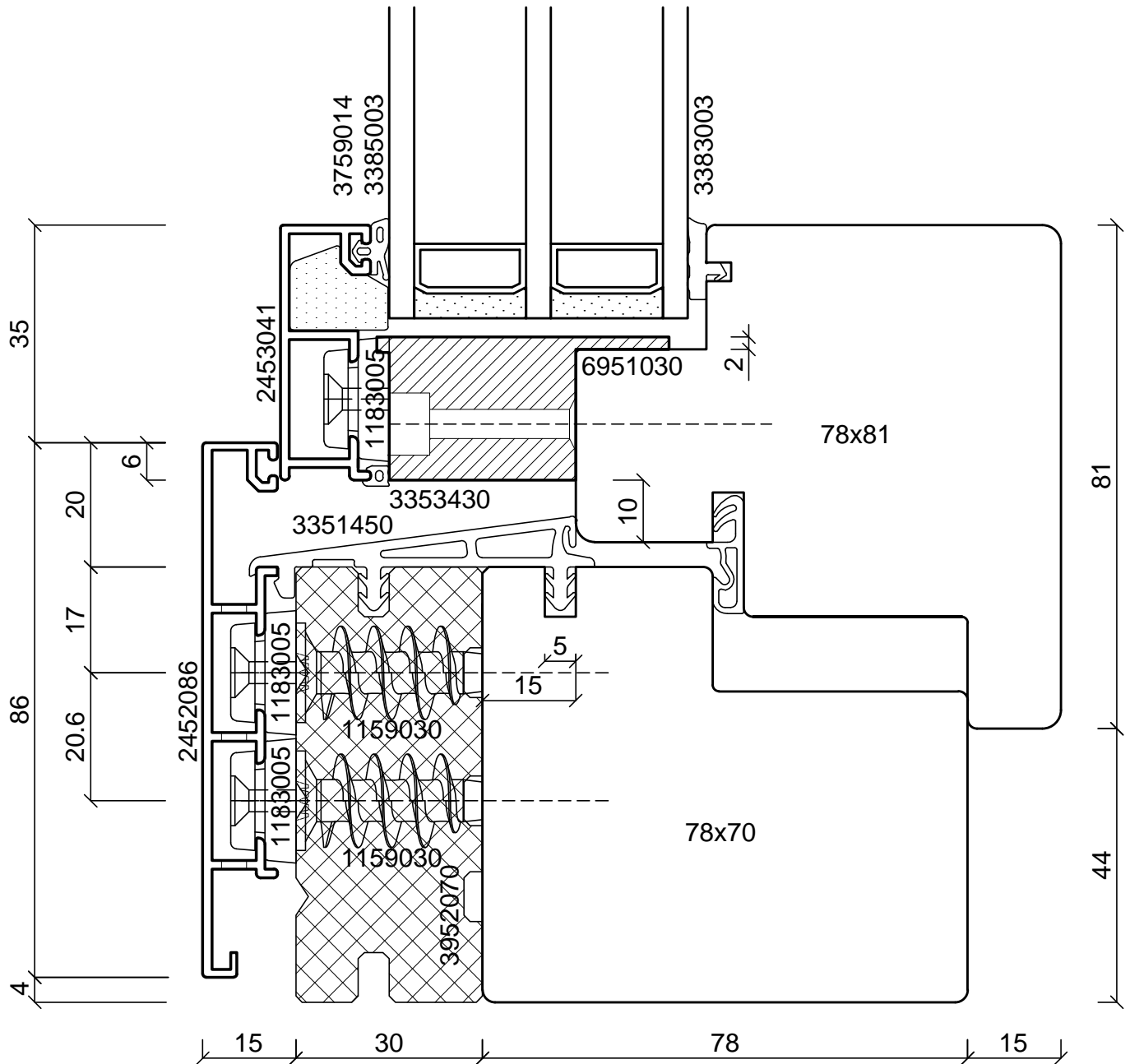
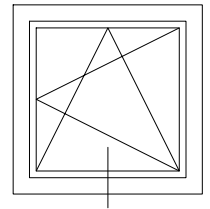

batimet
Holz-Aluminium · Systeme · Fenster · Fassade

Enderstrasse 90 | D-01277 Dresden
Telefon: +49 (0) 351.81186.0
Telefax: +49 (0) 351.81186.11
info@batimet.de | www.batimet.de

System		Datum	Name	Maßstab	
batimet TA35 SE FVNG passivhauszertifiziert Vertikalschnitt unten	Gezeich.	30.04.2019	Pickel	Ansicht	M1:1
	Gepr.			Detail	-
Beschreibung	Norm				
Rahmen 86 mm mit Entwässerung Flügelprofil 41 mm + Glasauflage Flügelversatz 15 mm	Zeichnungs-Nr.: 82108			Index: A	

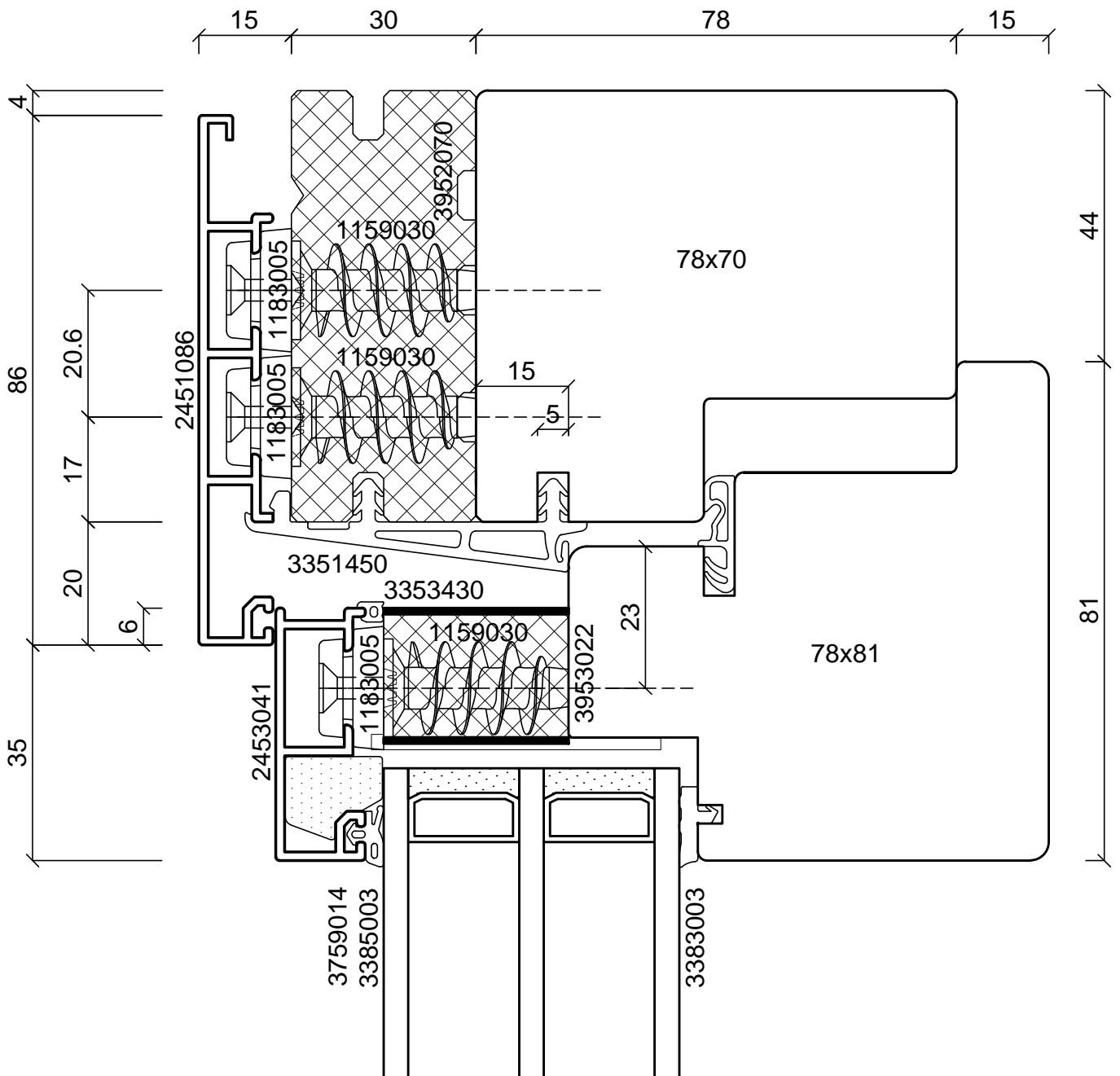
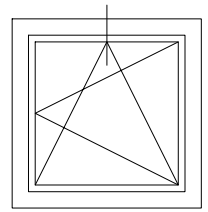

batimet
Holz-Aluminium · Systeme · Fenster · Fassade

Enderstrasse 90 | D-01277 Dresden
Telefon: +49 (0) 351.81186.0
Telefax: +49 (0) 351.81186.11
info@batimet.de | www.batimet.de

System	Datum	Name	Maßstab	
batimet TA35 SE FVNG passivhauszertifiziert Vertikalschnitt unten	Gezeich.	30.04.2019	Pickel	Ansicht M1:1
	Gepr.			Detail -
Beschreibung	Norm			
Rahmen 86 mm Flügelprofil 41 mm + SE-Zusatzprofil Flügelversatz 15 mm	Zeichnungs-Nr.: 82109			Index: A

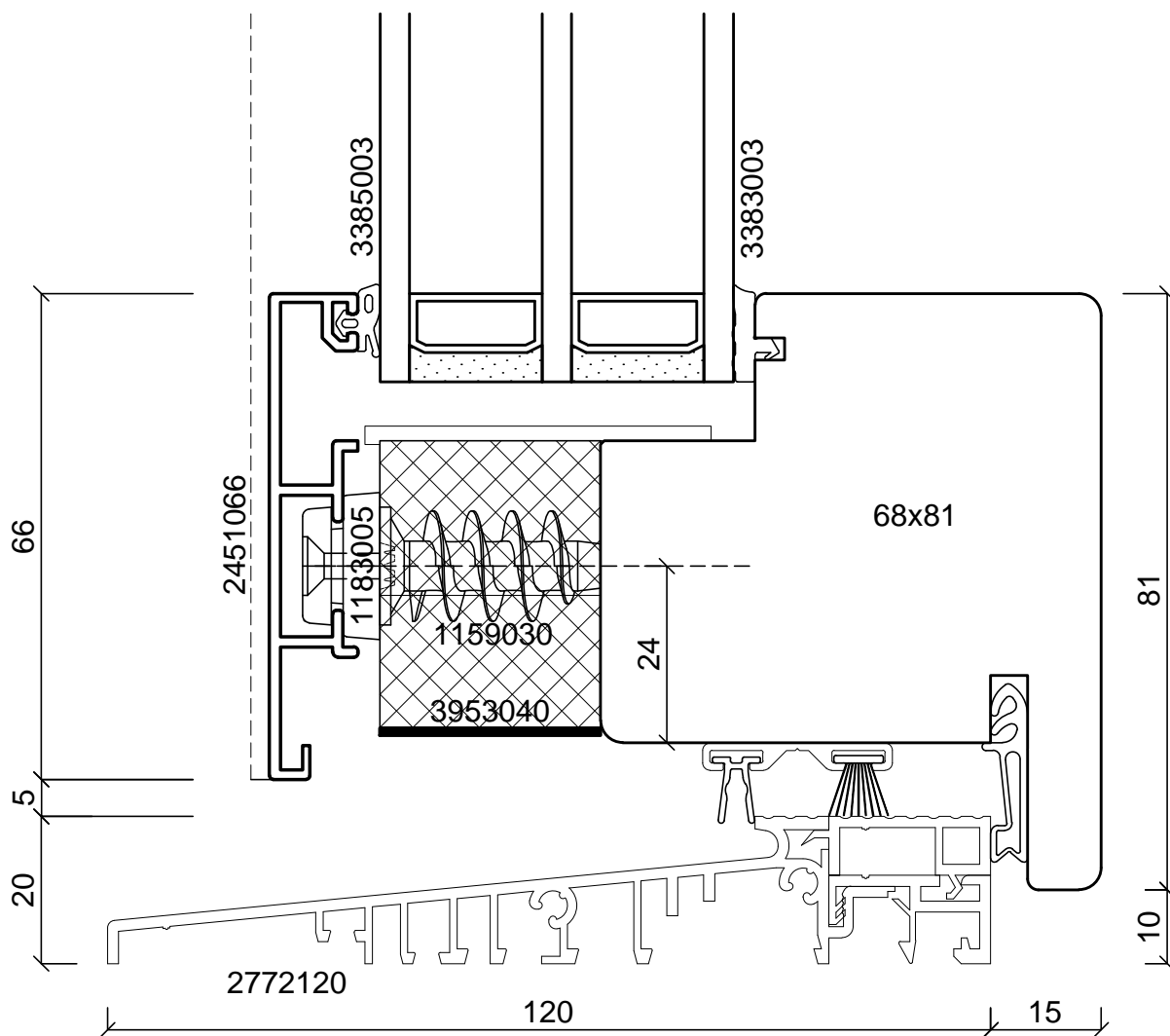
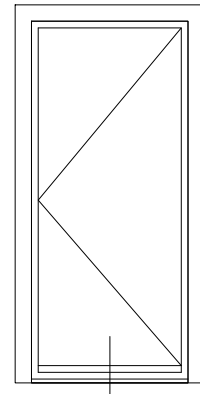

batimet
Holz-Aluminium · Systeme · Fenster · Fassade

Enderstrasse 90 | D-01277 Dresden
Telefon: +49 (0) 351.81186.0
Telefax: +49 (0) 351.81186.11
info@batimet.de | www.batimet.de

System	Datum	Name	Maßstab	
batimet TA35 SE FVNG passivhauszertifiziert Vertikalschnitt unten, Schwelle	Gezeich. 30.04.2019	Pickel	Ansicht	M1:1
	Gepr.		Detail	-
Beschreibung	Norm			
Flügelprofil 41 mm + 53 mm Verbreiterung Flügelversatz 15 mm Schwelle + Zubehör nicht im Lieferumfang	Zeichnungs-Nr.: 82110		Index: A	

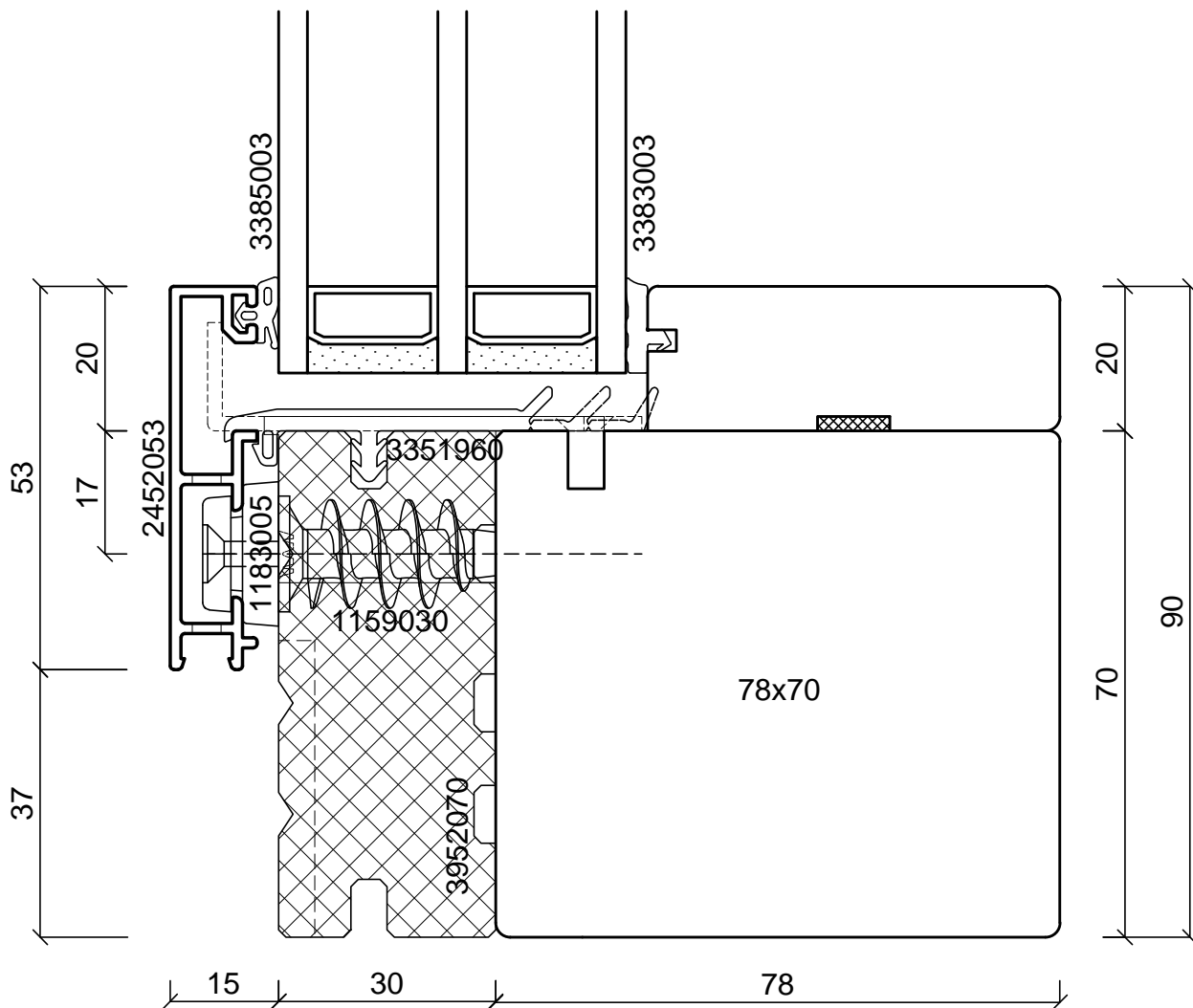
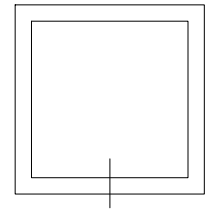

batimet
Holz-Aluminium · Systeme · Fenster · Fassade

Enderstrasse 90 | D-01277 Dresden
Telefon: +49 (0) 351.81186.0
Telefax: +49 (0) 351.81186.11
info@batimet.de | www.batimet.de

System		Datum	Name	Maßstab	
batimet TA35 SE FVNG passivhauszertifiziert Vertikalschnitt unten, Festverglasung	Gezeich.	30.04.2019	Pickel	Ansicht	M1:1
	Gepr.			Detail	-
Beschreibung	Norm				
Rahmen 53 mm mit Entwässerung Festverglasungsdichtung	Zeichnungs-Nr.: 82001			Index: A	

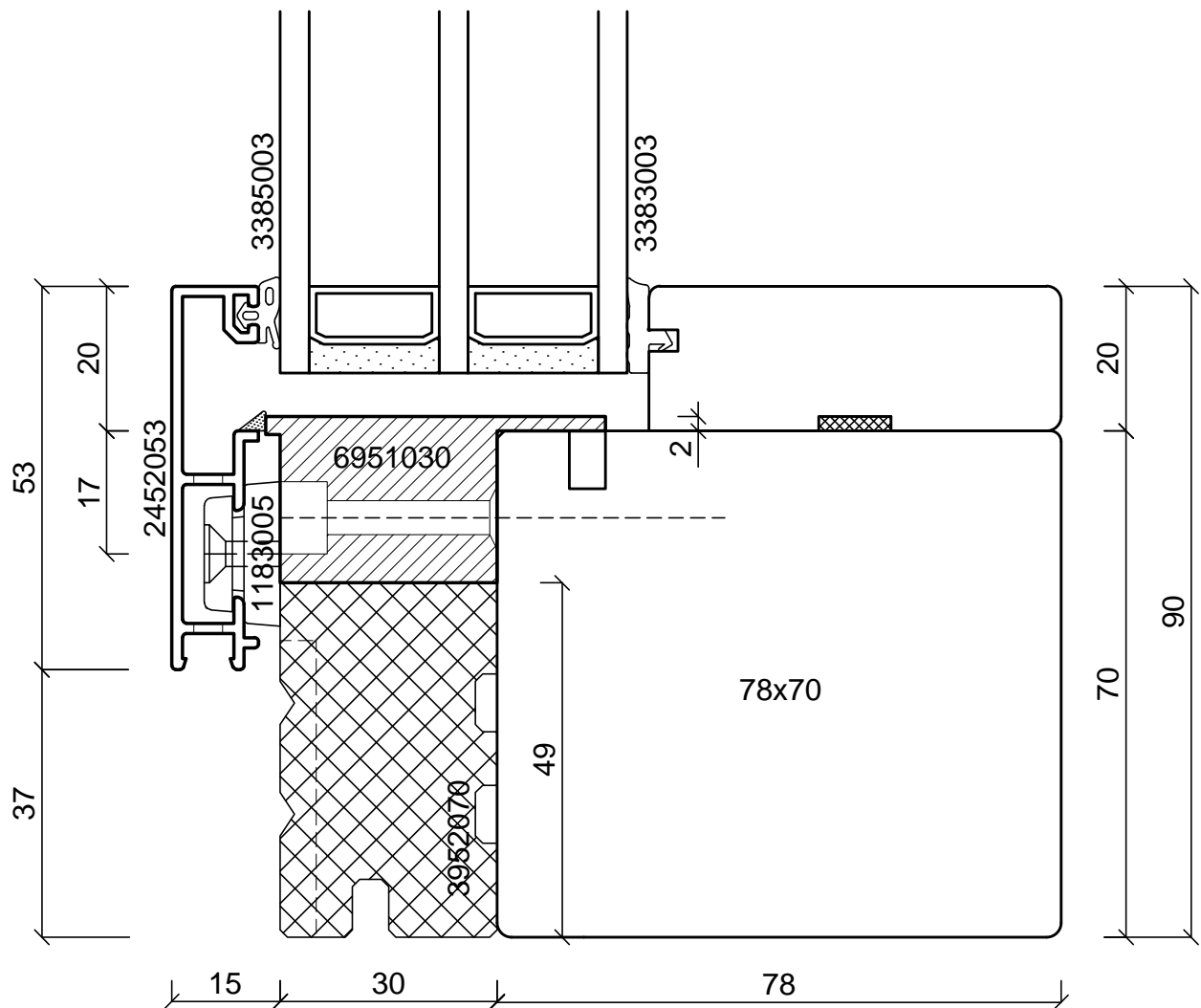
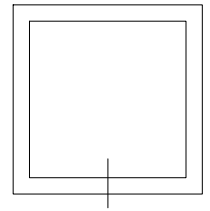

batimet
Holz-Aluminium · Systeme · Fenster · Fassade

Enderstrasse 90 | D-01277 Dresden
Telefon: +49 (0) 351.81186.0
Telefax: +49 (0) 351.81186.11
info@batimet.de | www.batimet.de

System		Datum	Name	Maßstab	
batimet TA35 SE FVNG passivhauszertifiziert Vertikalschnitt unten, Festverglasung	Gezeich.	30.04.2019	Pickel	Ansicht	M1:1
	Gepr.			Detail	-
Beschreibung	Norm				
Rahmen 53 mm mit Entwässerung Glasauflage	Zeichnungs-Nr.: 82002			Index: A	

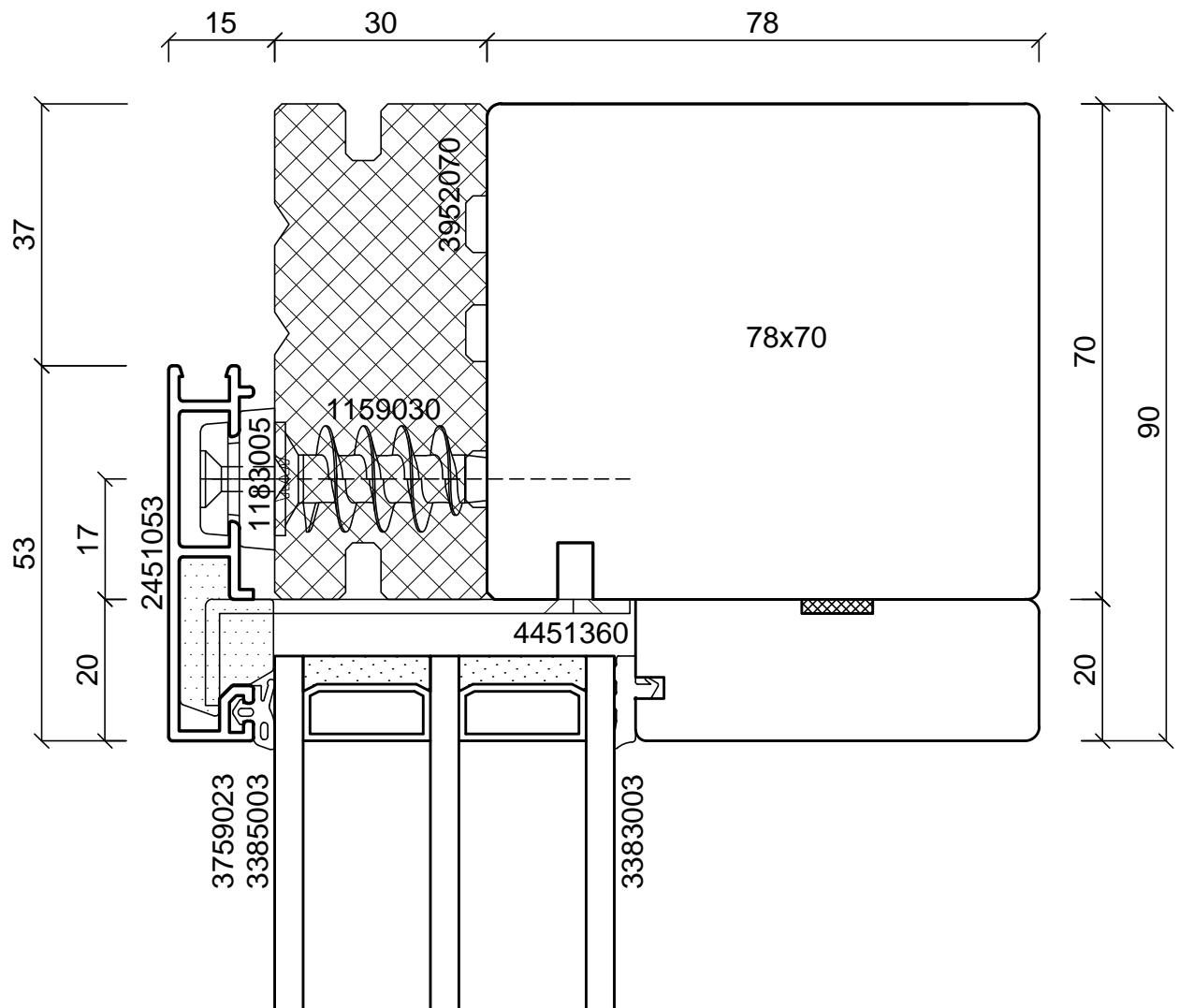

batimet
Holz-Aluminium · Systeme · Fenster · Fassade

Enderstrasse 90 | D-01277 Dresden
Telefon: +49 (0) 351.81186.0
Telefax: +49 (0) 351.81186.11
info@batimet.de | www.batimet.de

System		Datum	Name	Maßstab	
batimet TA35 SE FVNG passivhauszertifiziert Vertikalschnitt oben, Festverglasung	Gezeich.	30.04.2019	Pickel	Ansicht	M1:1
	Gepr.			Detail	-
Beschreibung	Norm				
Rahmen 53 mm	Zeichnungs-Nr.: 82003			Index: A	

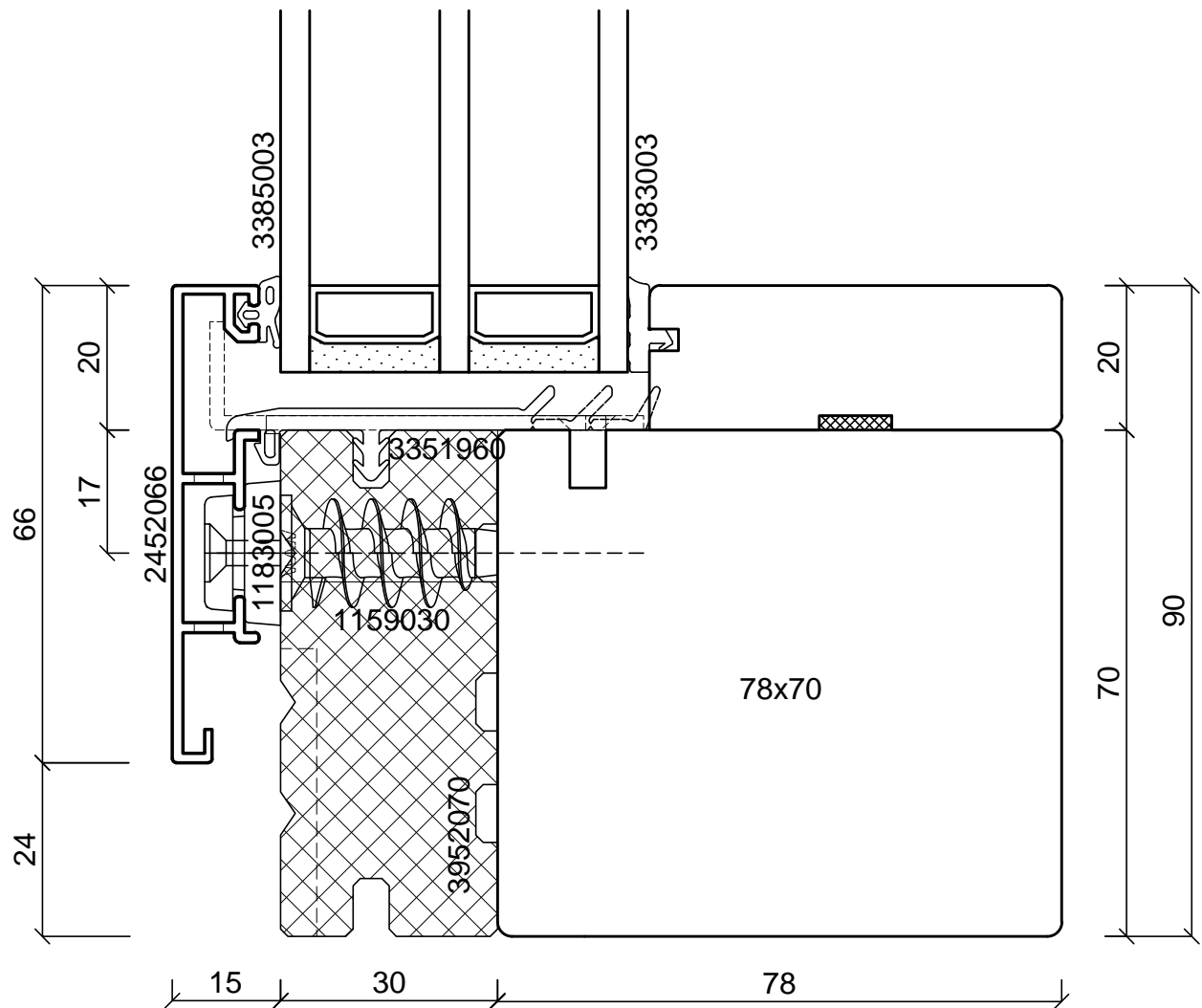
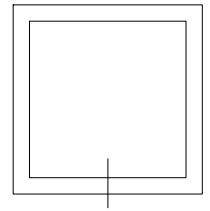

batimet
Holz-Aluminium · Systeme · Fenster · Fassade

Enderstrasse 90 | D-01277 Dresden
Telefon: +49 (0) 351.81186.0
Telefax: +49 (0) 351.81186.11
info@batimet.de | www.batimet.de

System		Datum	Name	Maßstab	
batimet TA35 SE FVNG passivhauszertifiziert Vertikalschnitt unten, Festverglasung	Gezeich.	30.04.2019	Pickel	Ansicht	M1:1
	Gepr.			Detail	-
Beschreibung	Norm				
Rahmen 66 mm mit Entwässerung Festverglasungsdichtung	Zeichnungs-Nr.: 82004			Index: A	

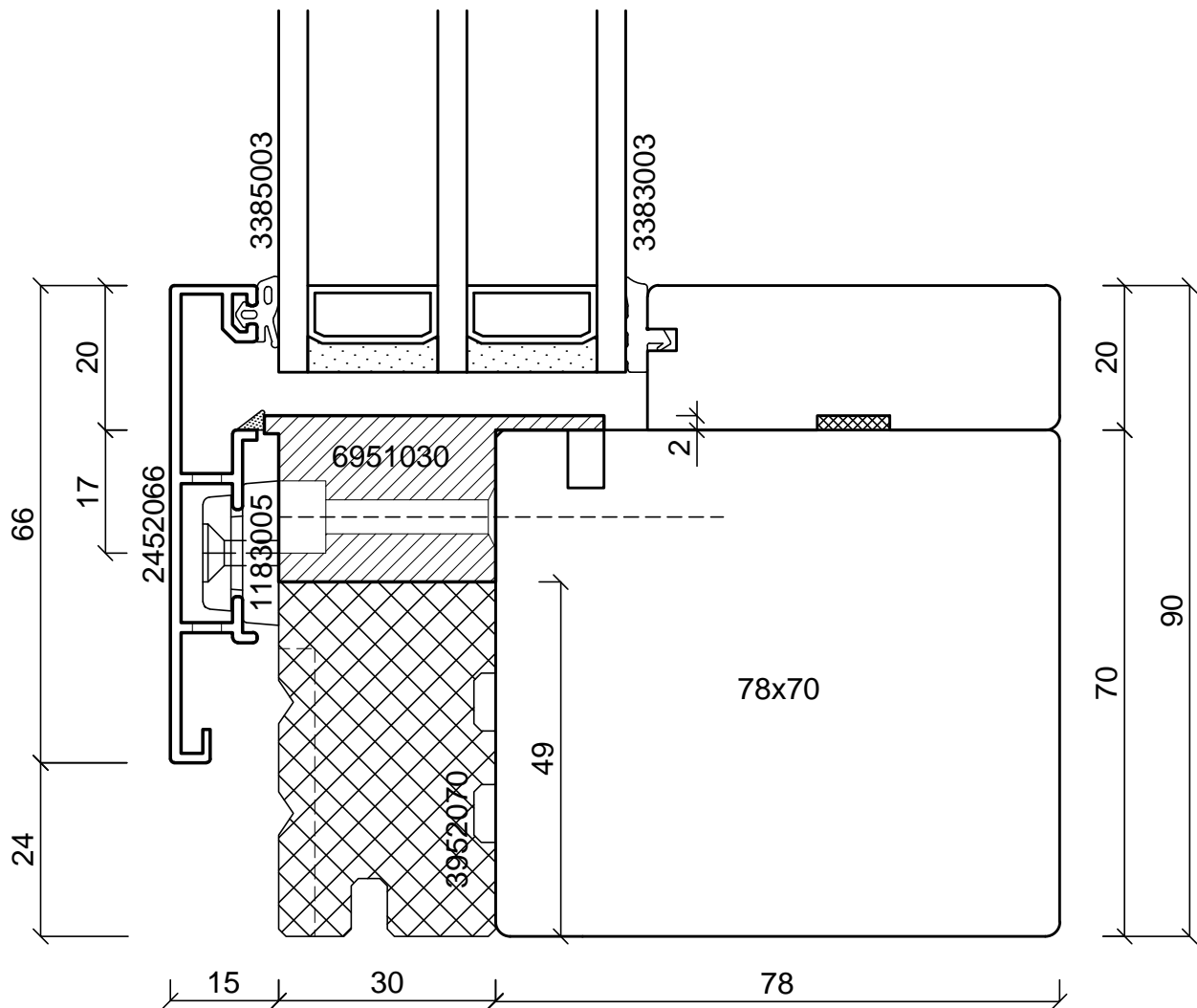
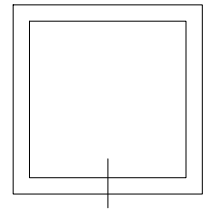

batimet
Holz-Aluminium · Systeme · Fenster · Fassade

Enderstrasse 90 | D-01277 Dresden
Telefon: +49 (0) 351.81186.0
Telefax: +49 (0) 351.81186.11
info@batimet.de | www.batimet.de

System		Datum	Name	Maßstab	
batimet TA35 SE FVNG passivhauszertifiziert Vertikalschnitt unten, Festverglasung	Gezeich.	30.04.2019	Pickel	Ansicht	M1:1
	Gepr.			Detail	-
Beschreibung	Norm				
Rahmen 66 mm mit Entwässerung Glasauflage	Zeichnungs-Nr.: 82005			Index: A	

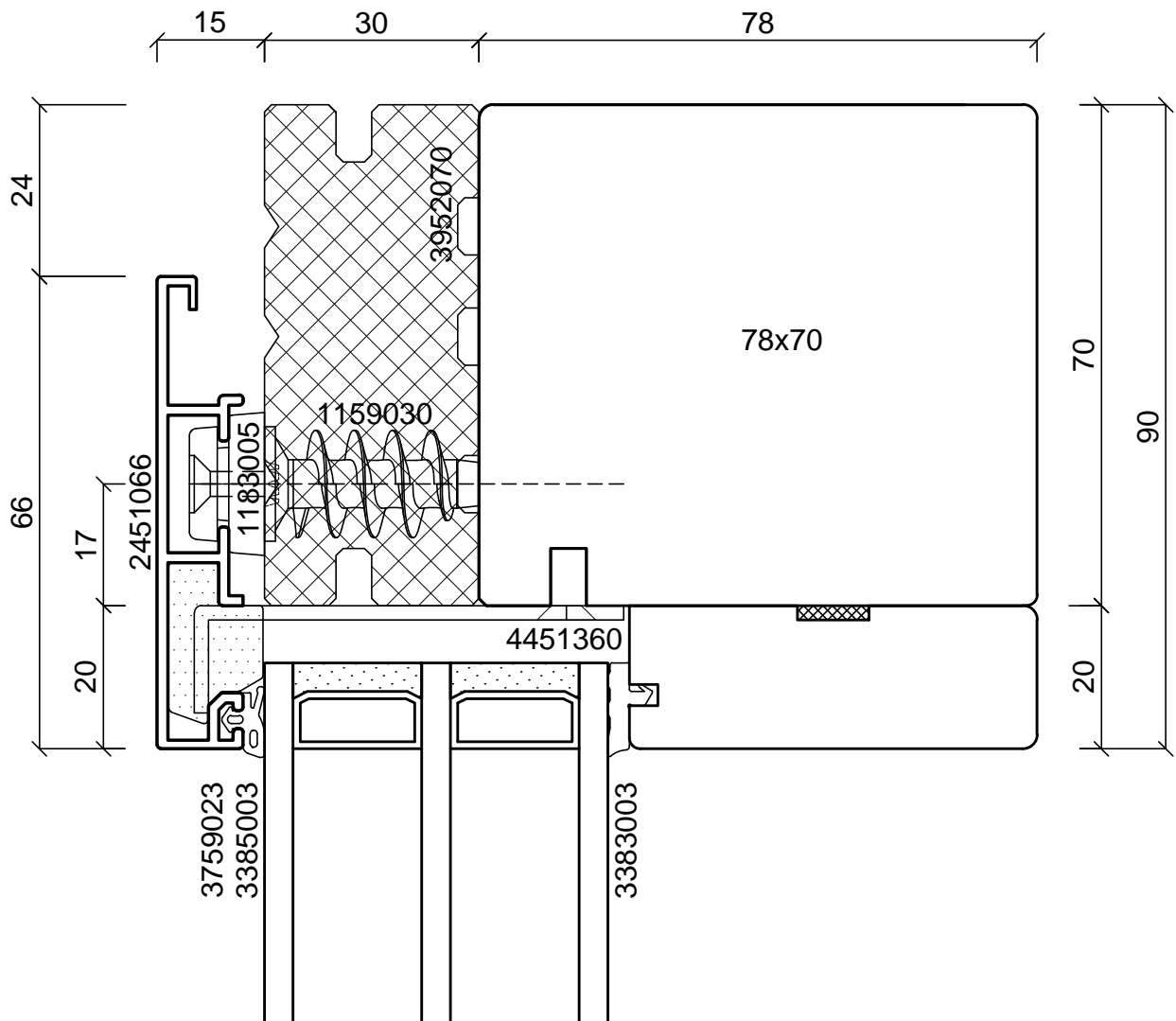
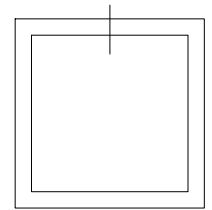

batimet
Holz-Aluminium · Systeme · Fenster · Fassade

Enderstrasse 90 | D-01277 Dresden
Telefon: +49 (0) 351.81186.0
Telefax: +49 (0) 351.81186.11
info@batimet.de | www.batimet.de

System		Datum	Name	Maßstab	
batimet TA35 SE FVNG passivhauszertifiziert Vertikalschnitt oben, Festverglasung	Gezeich.	30.04.2019	Pickel	Ansicht	M1:1
	Gepr.			Detail	-
Beschreibung	Norm				
Rahmen 66 mm	Zeichnungs-Nr.: 82006			Index: A	

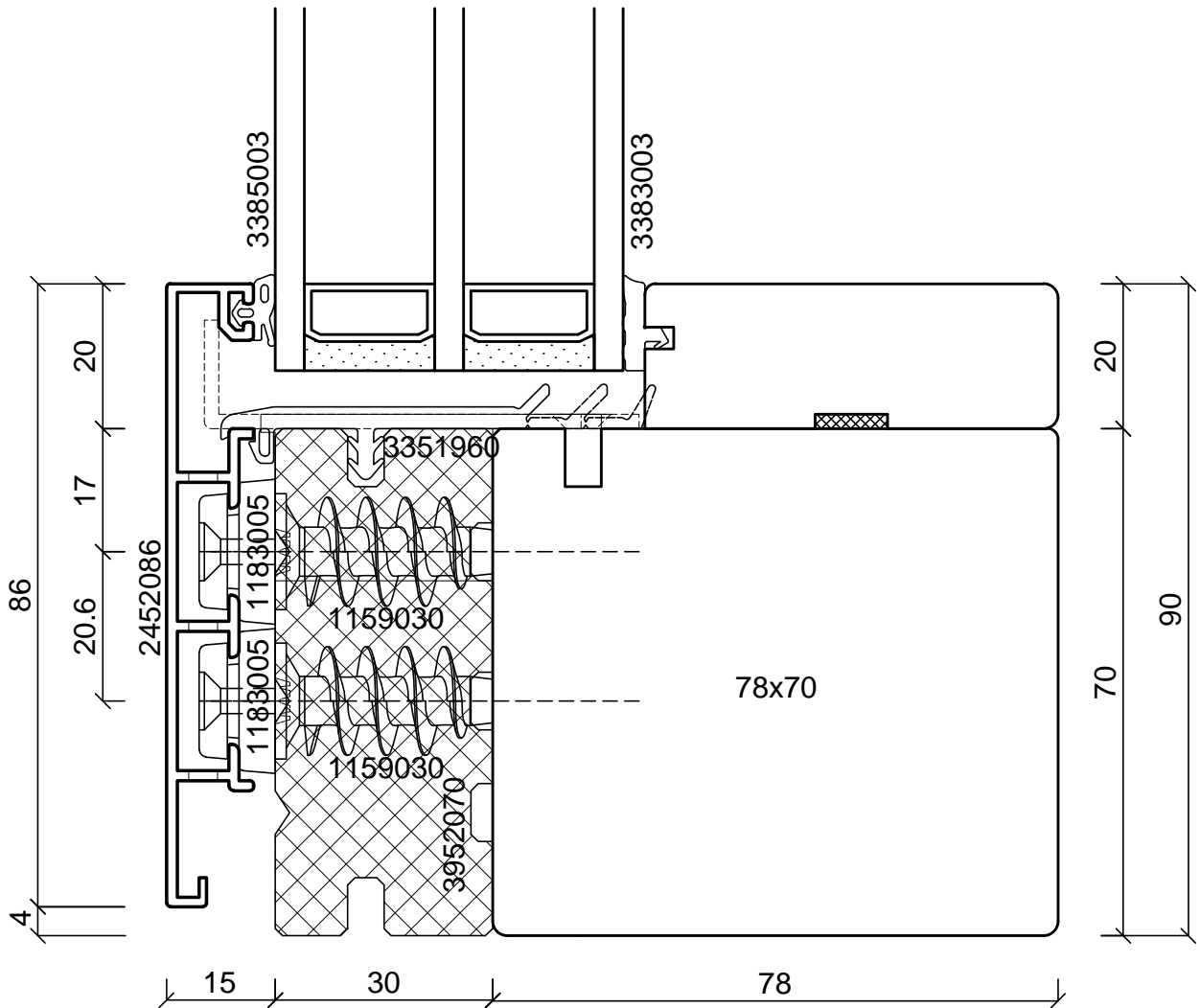
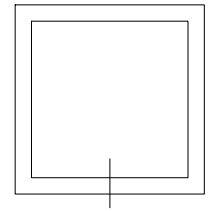

batimet
Holz-Aluminium · Systeme · Fenster · Fassade

Enderstrasse 90 | D-01277 Dresden
Telefon: +49 (0) 351.81186.0
Telefax: +49 (0) 351.81186.11
info@batimet.de | www.batimet.de

System		Datum	Name	Maßstab	
batimet TA35 SE FVNG passivhauszertifiziert Vertikalschnitt unten, Festverglasung	Gezeich.	30.04.2019	Pickel	Ansicht	M1:1
	Gepr.			Detail	-
Beschreibung	Norm				
Rahmen 86 mm mit Entwässerung Festverglasungsdichtung	Zeichnungs-Nr.: 82007			Index: A	

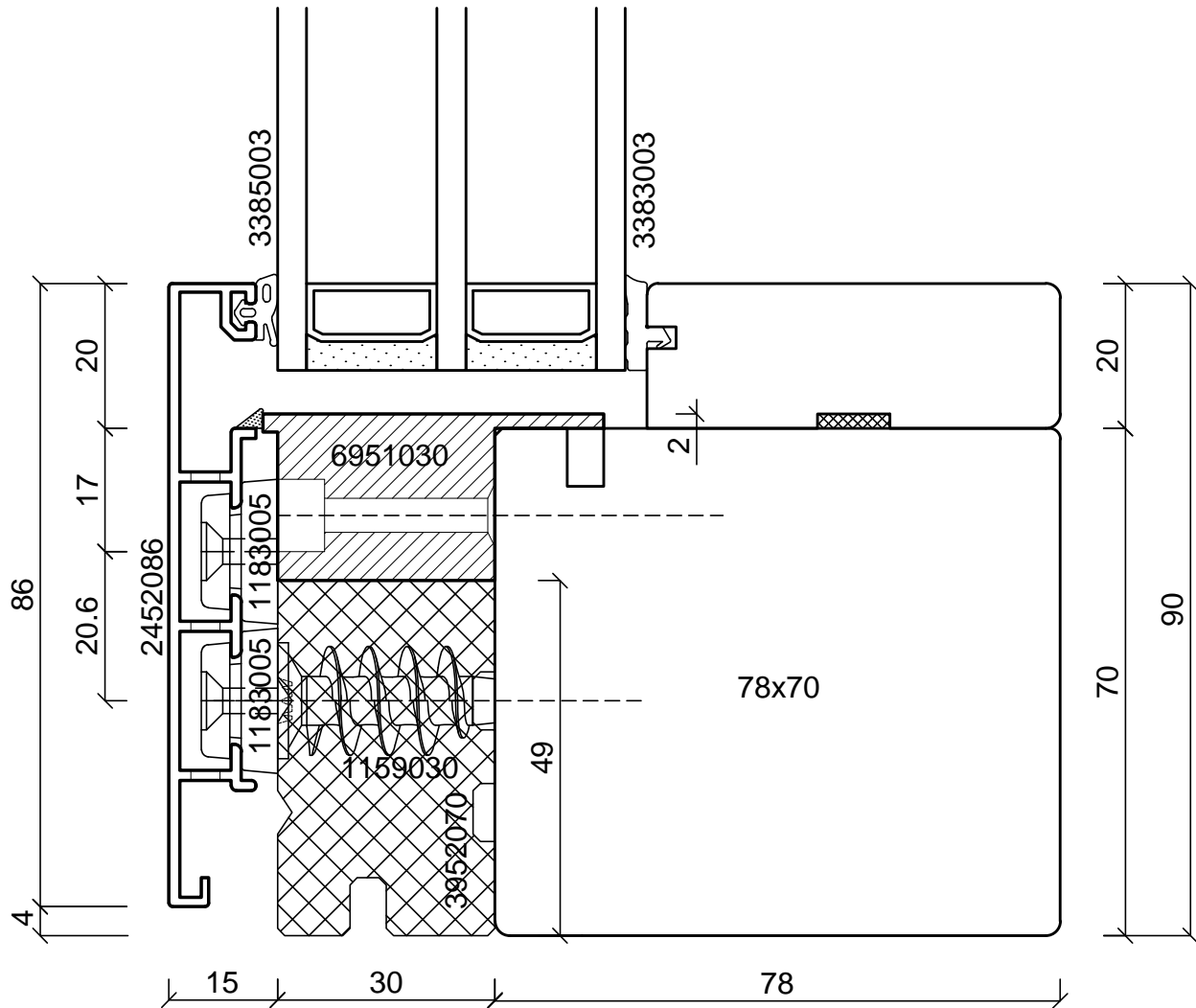
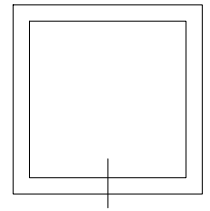

batimet
Holz-Aluminium · Systeme · Fenster · Fassade

Enderstrasse 90 | D-01277 Dresden
Telefon: +49 (0) 351.81186.0
Telefax: +49 (0) 351.81186.11
info@batimet.de | www.batimet.de

System		Datum	Name	Maßstab	
batimet TA35 SE FVNG passivhauszertifiziert Vertikalschnitt unten, Festverglasung	Gezeich.	30.04.2019	Pickel	Ansicht	M1:1
	Gepr.			Detail	-
Beschreibung	Norm				
Rahmen 86 mm mit Entwässerung Glasauflage	Zeichnungs-Nr.: 82008			Index: A	

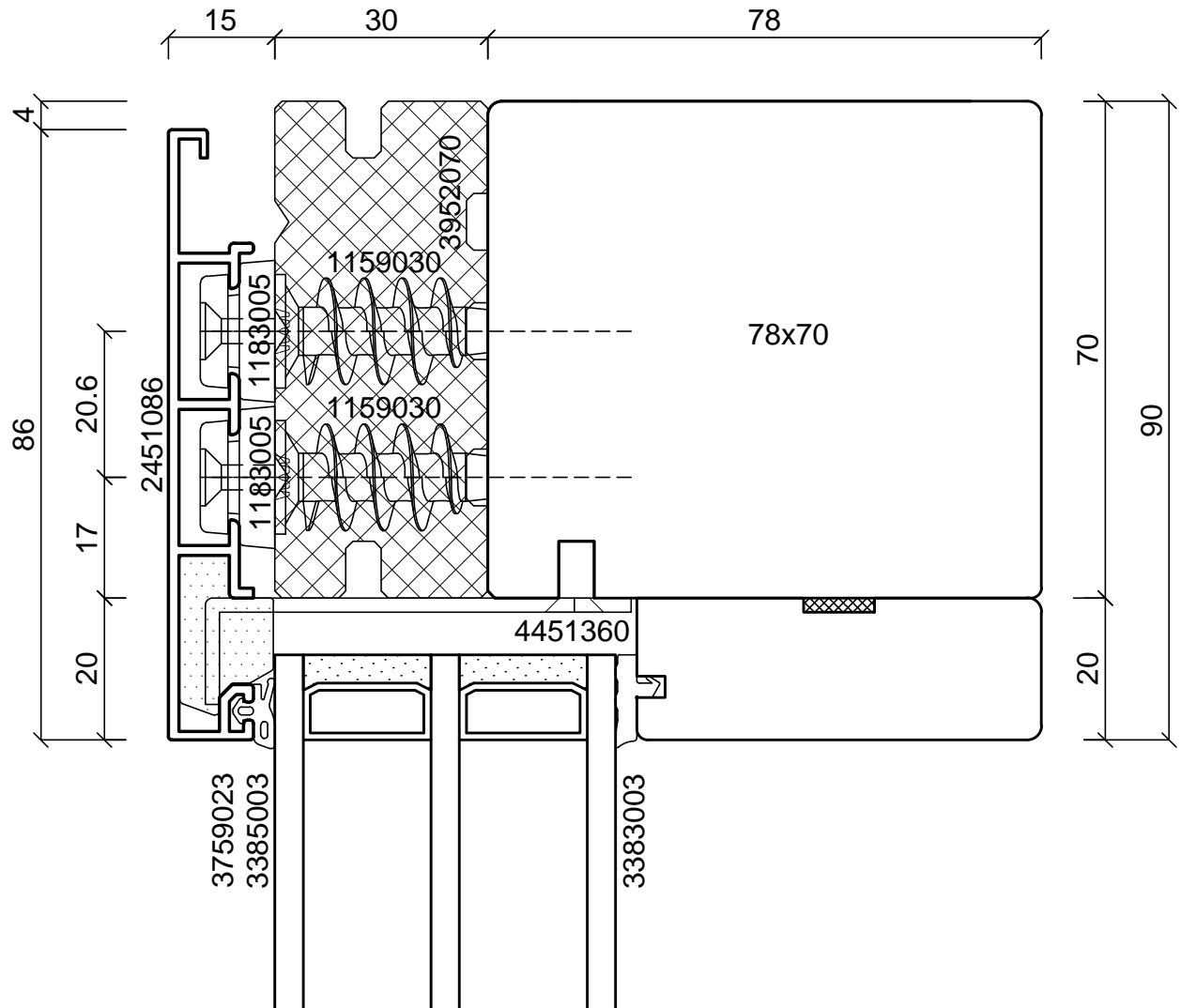
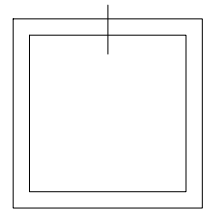

batimet
 Holz-Aluminium · Systeme · Fenster · Fassade

Enderstrasse 90 | D-01277 Dresden
 Telefon: +49 (0) 351.81186.0
 Telefax: +49 (0) 351.81186.11
 info@batimet.de | www.batimet.de

System		Datum	Name	Maßstab	
batimet TA35 SE FVNG passivhauszertifiziert Vertikalschnitt oben, Festverglasung	Gezeich.	30.04.2019	Pickel	Ansicht	M1:1
	Gepr.			Detail	-
Beschreibung	Norm				
Rahmen 86 mm					
	Zeichnungs-Nr.: 82009			Index: A	

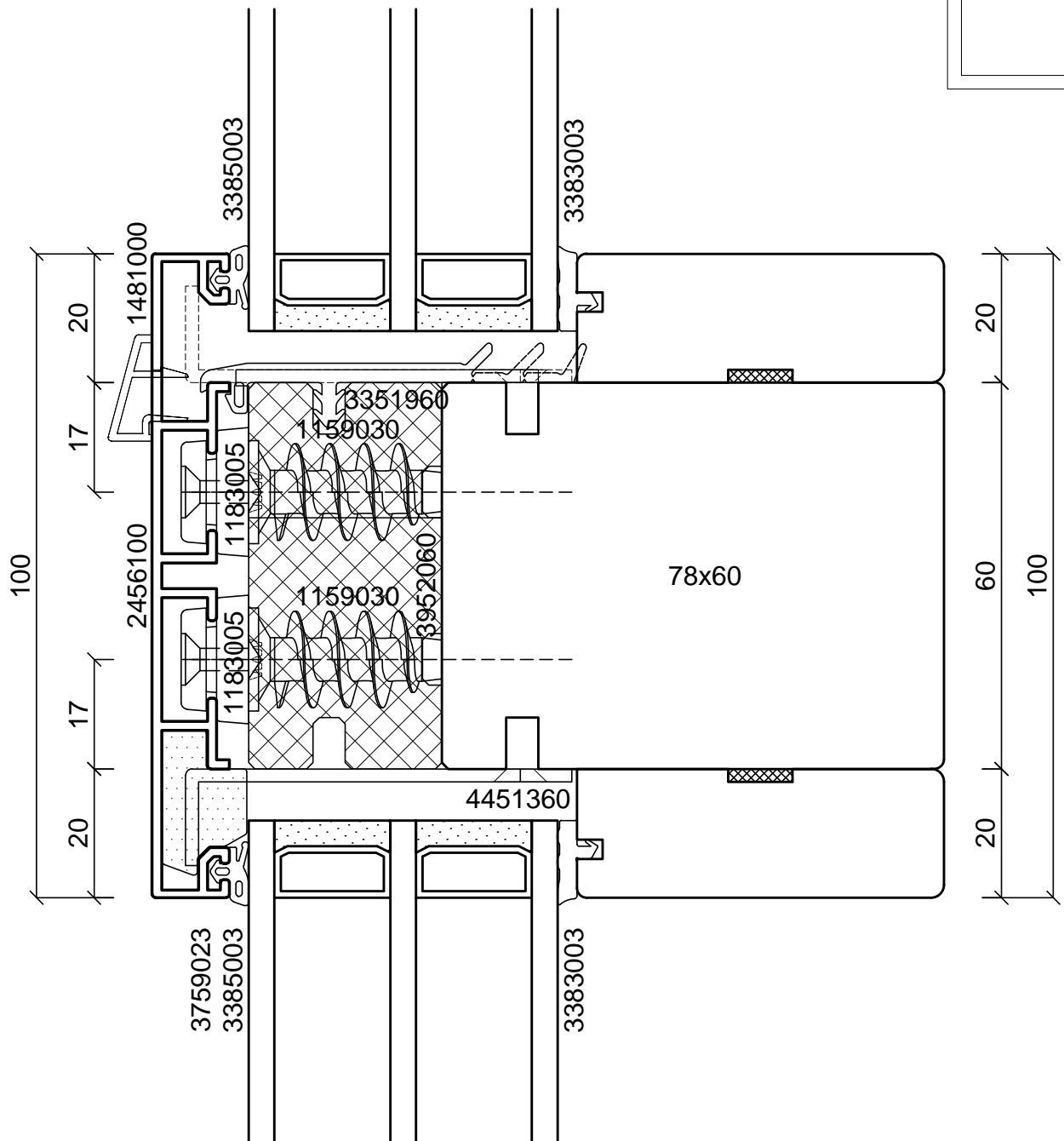

batimet
Holz-Aluminium · Systeme · Fenster · Fassade

Enderstrasse 90 | D-01277 Dresden
Telefon: +49 (0) 351.81186.0
Telefax: +49 (0) 351.81186.11
info@batimet.de | www.batimet.de

System		Datum	Name	Maßstab	
batimet TA35 SE FVNG passivhauszertifiziert Vertikalschnitt Kämpfer	Gezeich.	30.04.2019	Pickel	Ansicht	M1:1
	Gepr.			Detail	-
Beschreibung	Norm				
Kämpferprofil 100 mm Festverglasungsdichtung	Zeichnungs-Nr.: 82201			Index: A	

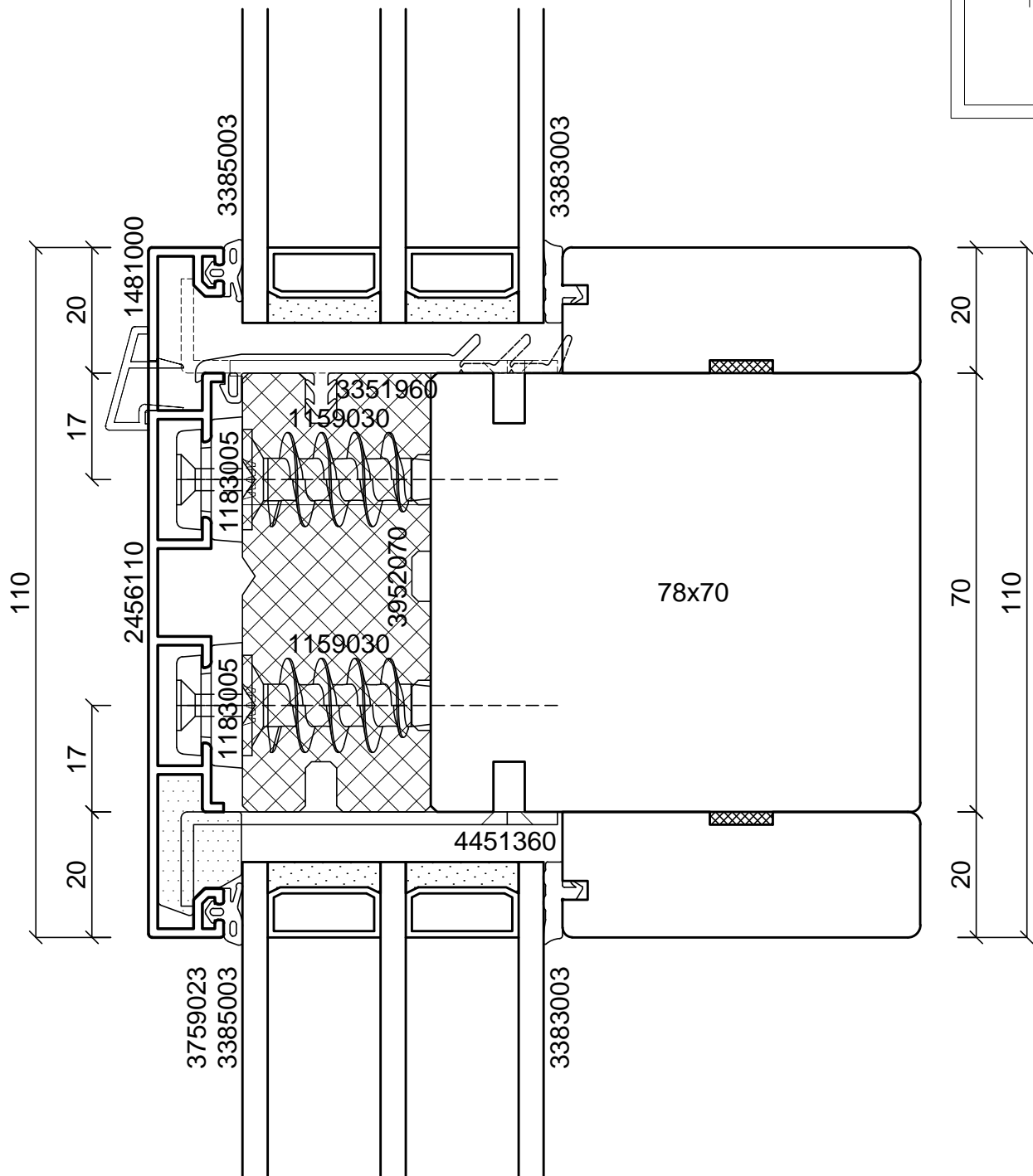

batimet
Holz-Aluminium · Systeme · Fenster · Fassade

Enderstrasse 90 | D-01277 Dresden
Telefon: +49 (0) 351.81186.0
Telefax: +49 (0) 351.81186.11
info@batimet.de | www.batimet.de

System	Datum	Name	Maßstab	
batimet TA35 SE FVNG passivhauszertifiziert Vertikalschnitt Kämpfer	Gezeich.	30.04.2019	Pickel	Ansicht M1:1
	Gepr.			Detail -
Beschreibung	Norm			
Kämpferprofil 110 mm Festverglasungsdichtung	Zeichnungs-Nr.: 82202			Index: A

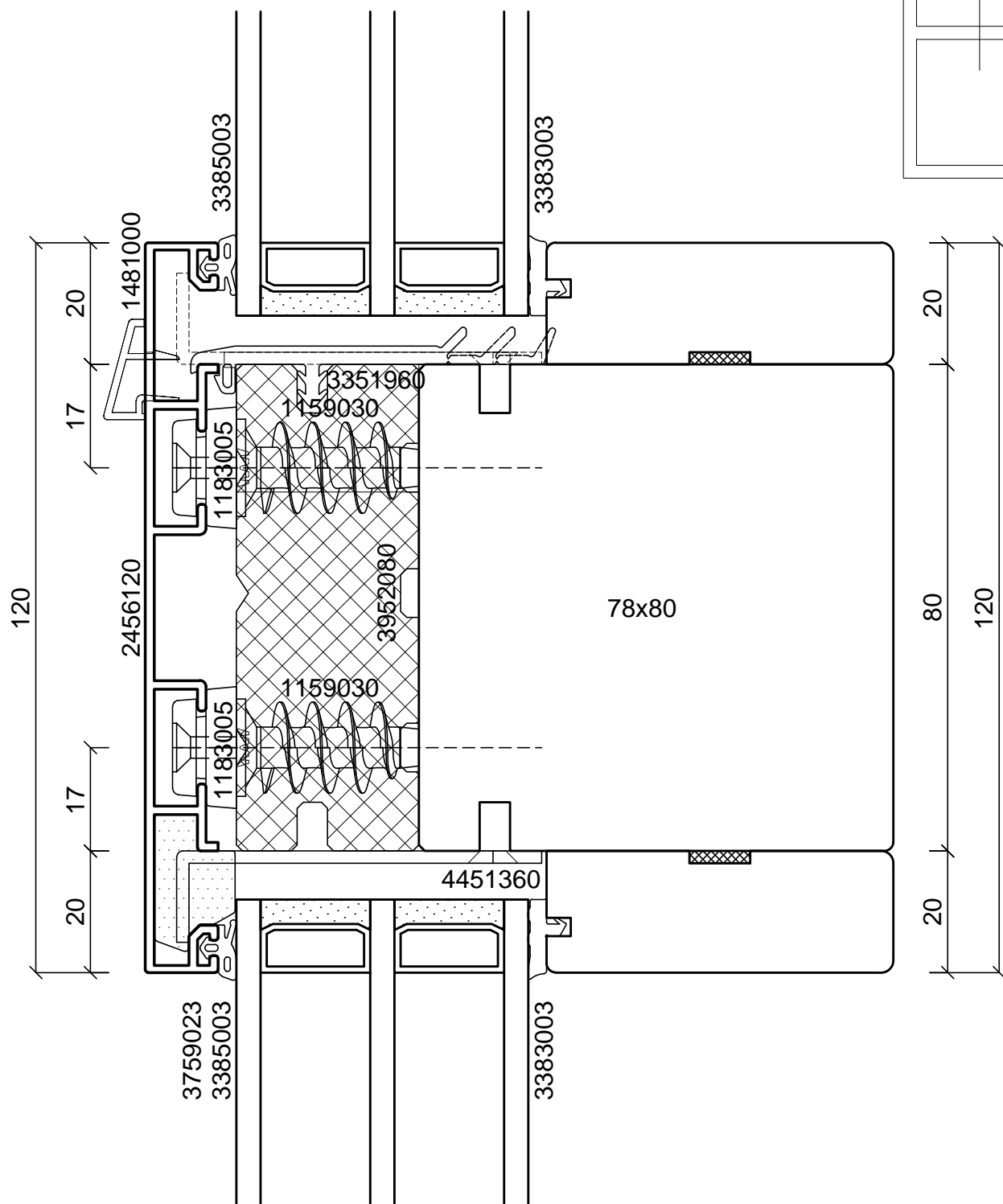

batimet
Holz-Aluminium · Systeme · Fenster · Fassade

Enderstrasse 90 | D-01277 Dresden
Telefon: +49 (0) 351.81186.0
Telefax: +49 (0) 351.81186.11
info@batimet.de | www.batimet.de

System		Datum	Name	Maßstab	
batimet TA35 SE FVNG passivhauszertifiziert Vertikalschnitt Kämpfer	Gezeich.	30.04.2019	Pickel	Ansicht	M1:1
	Gepr.			Detail	-
Beschreibung	Norm				
Kämpferprofil 120 mm Festverglasungsdichtung	Zeichnungs-Nr.: 82203			Index: A	

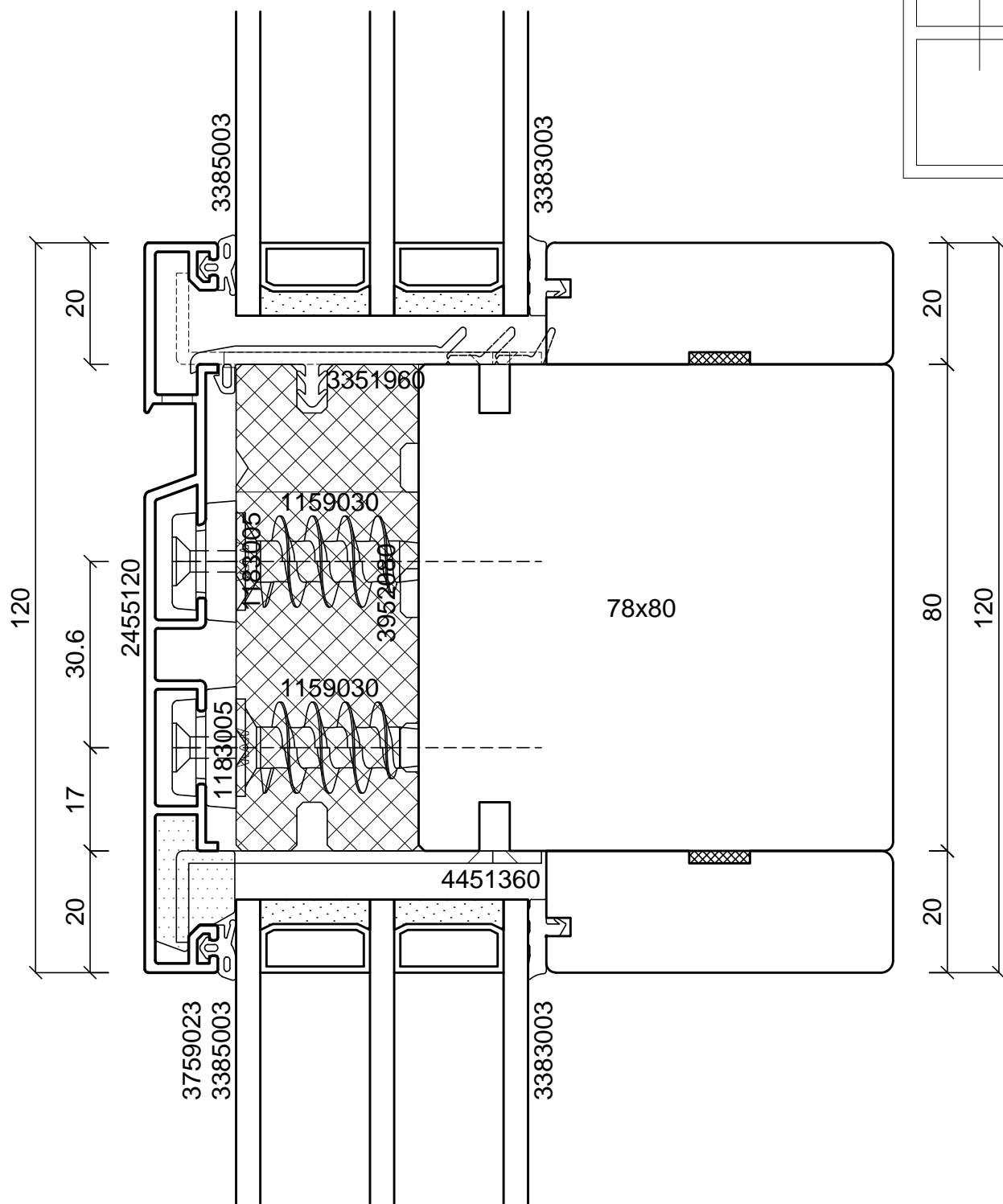

batimet
Holz-Aluminium · Systeme · Fenster · Fassade

Enderstrasse 90 | D-01277 Dresden
Telefon: +49 (0) 351.81186.0
Telefax: +49 (0) 351.81186.11
info@batimet.de | www.batimet.de

System		Datum	Name	Maßstab	
batimet TA35 SE FVNG passivhauszertifiziert Vertikalschnitt Kämpfer	Gezeich.	30.04.2019	Pickel	Ansicht	M1:1
	Gepr.			Detail	-
Beschreibung	Norm				
Kämpferprofil 120 mm Festverglasungsdichtung	Zeichnungs-Nr.: 82215			Index: A	

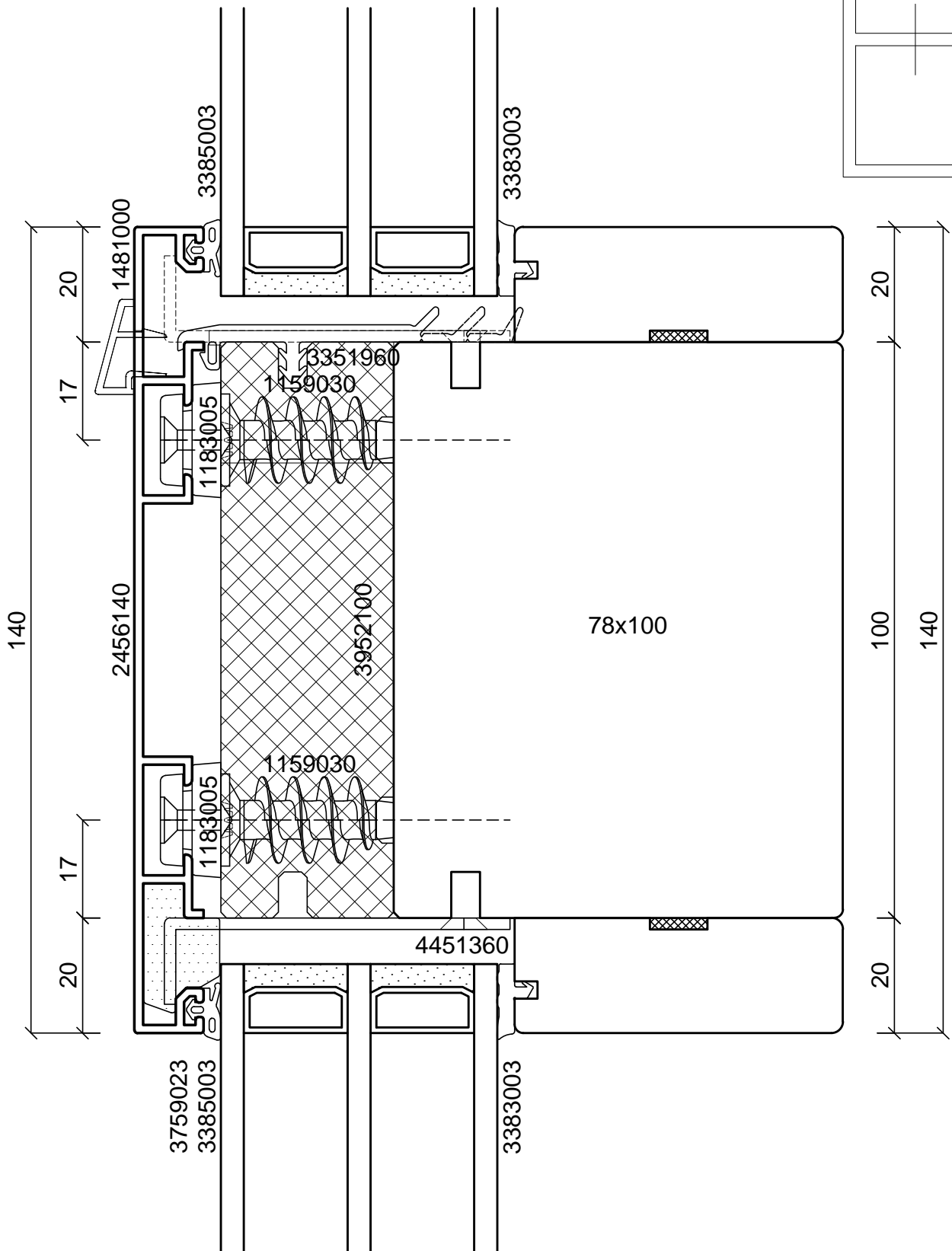

batimet
Holz-Aluminium · Systeme · Fenster · Fassade

Enderstrasse 90 | D-01277 Dresden
Telefon: +49 (0) 351.81186.0
Telefax: +49 (0) 351.81186.11
info@batimet.de | www.batimet.de

System	Datum	Name	Maßstab	
batimet TA35 SE FVNG passivhauszertifiziert Vertikalschnitt Kämpfer	Gezeich.	30.04.2019	Pickel	Ansicht M1:1
	Gepr.			Detail -
Beschreibung	Norm			
Kämpferprofil 140 mm Festverglasungsdichtung	Zeichnungs-Nr.: 82204			Index: A

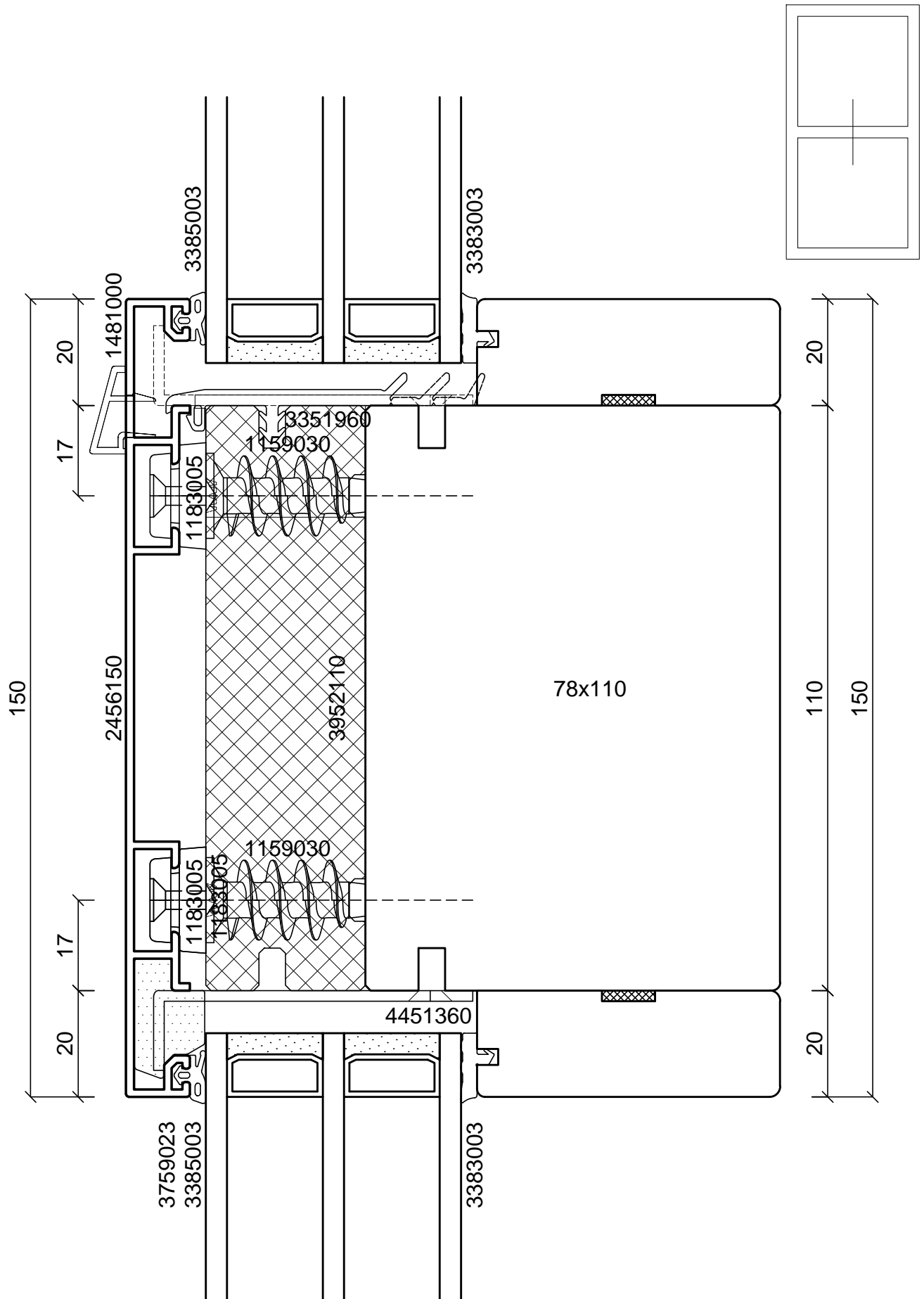

batimet
 Holz-Aluminium · Systeme · Fenster · Fassade

Enderstrasse 90 | D-01277 Dresden
 Telefon: +49 (0) 351.81186.0
 Telefax: +49 (0) 351.81186.11
 info@batimet.de | www.batimet.de

System		Datum	Name	Maßstab	
batimet TA35 SE FVNG passivhauszertifiziert Vertikalschnitt Kämpfer	Gezeich.	30.04.2019	Pickel	Ansicht	M1:1
	Gepr.			Detail	-
Beschreibung	Norm				
Kämpferprofil 150 mm Festverglasungsdichtung	Zeichnungs-Nr.: 82205			Index: A	

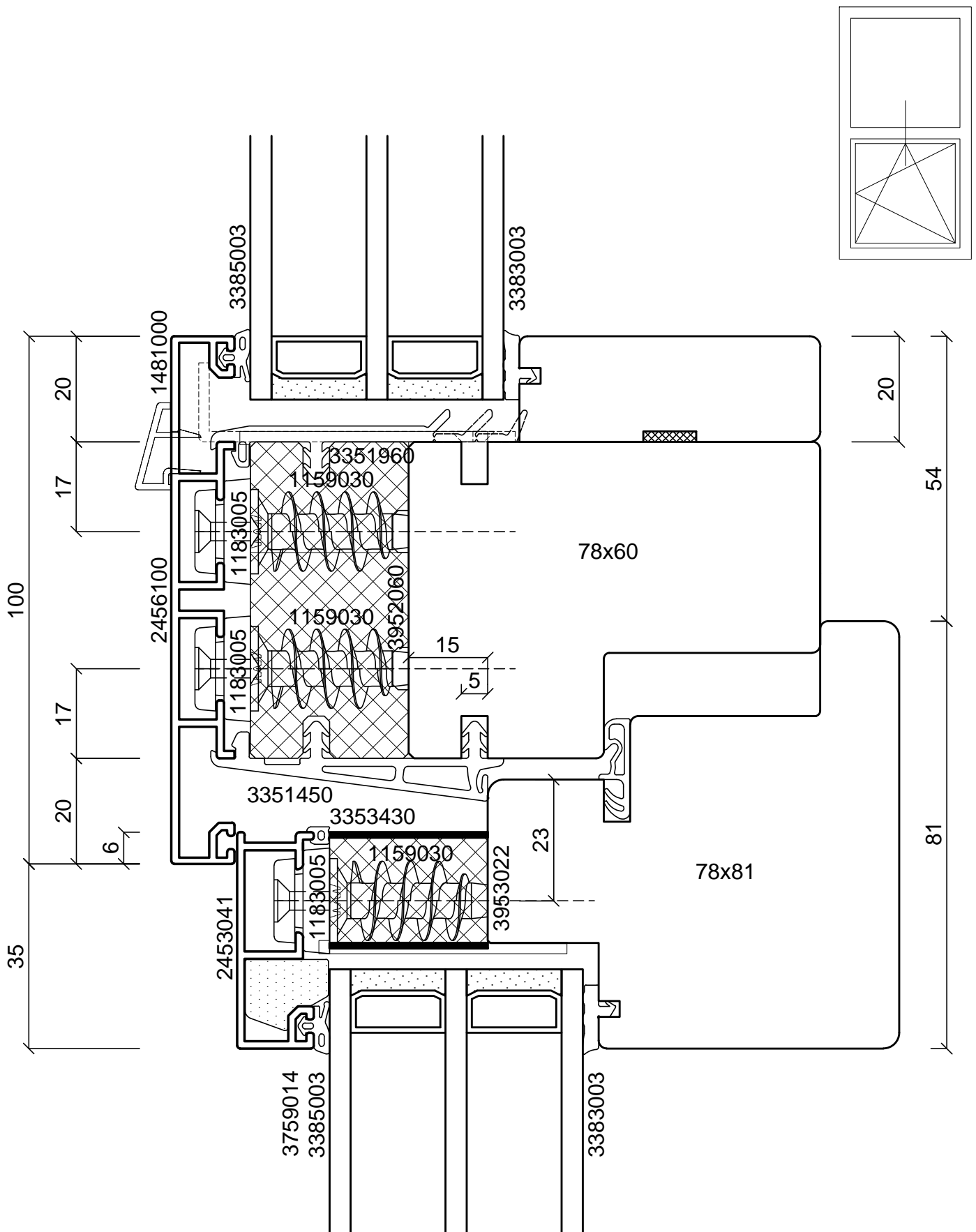

batimet
Holz-Aluminium · Systeme · Fenster · Fassade

Enderstrasse 90 | D-01277 Dresden
Telefon: +49 (0) 351.81186.0
Telefax: +49 (0) 351.81186.11
info@batimet.de | www.batimet.de

System	Datum	Name	Maßstab	
batimet TA35 SE FVNG passivhauszertifiziert Vertikalschnitt Kämpfer	Gezeich. 30.04.2019	Pickel	Ansicht	M1:1
	Gepr.		Detail	-
Beschreibung	Norm			
Kämpferprofil 100 mm Flügelprofil 41 mm Flügelversatz 15 mm	Zeichnungs-Nr.: 82206		Index: A	

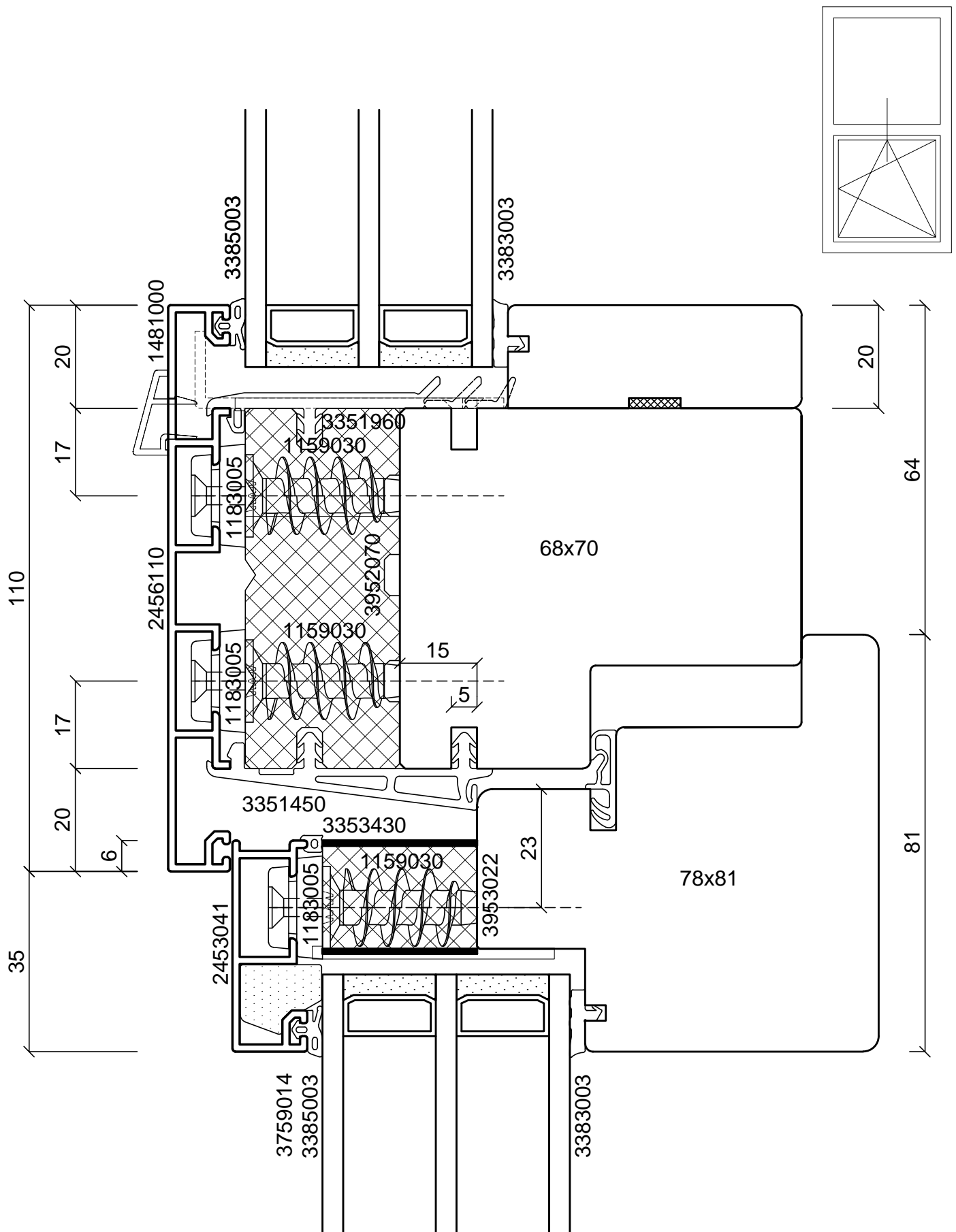

batimet
Holz-Aluminium · Systeme · Fenster · Fassade

Enderstrasse 90 | D-01277 Dresden
Telefon: +49 (0) 351.81186.0
Telefax: +49 (0) 351.81186.11
info@batimet.de | www.batimet.de

System		Datum	Name	Maßstab	
batimet TA35 SE FVNG passivhauszertifiziert Vertikalschnitt Kämpfer	Gezeich.	30.04.2019	Pickel	Ansicht	M1:1
	Gepr.			Detail	-
Beschreibung	Norm				
Kämpferprofil 110 mm Flügelprofil 41 mm Flügelversatz 15 mm	Zeichnungs-Nr.: 82207			Index: A	

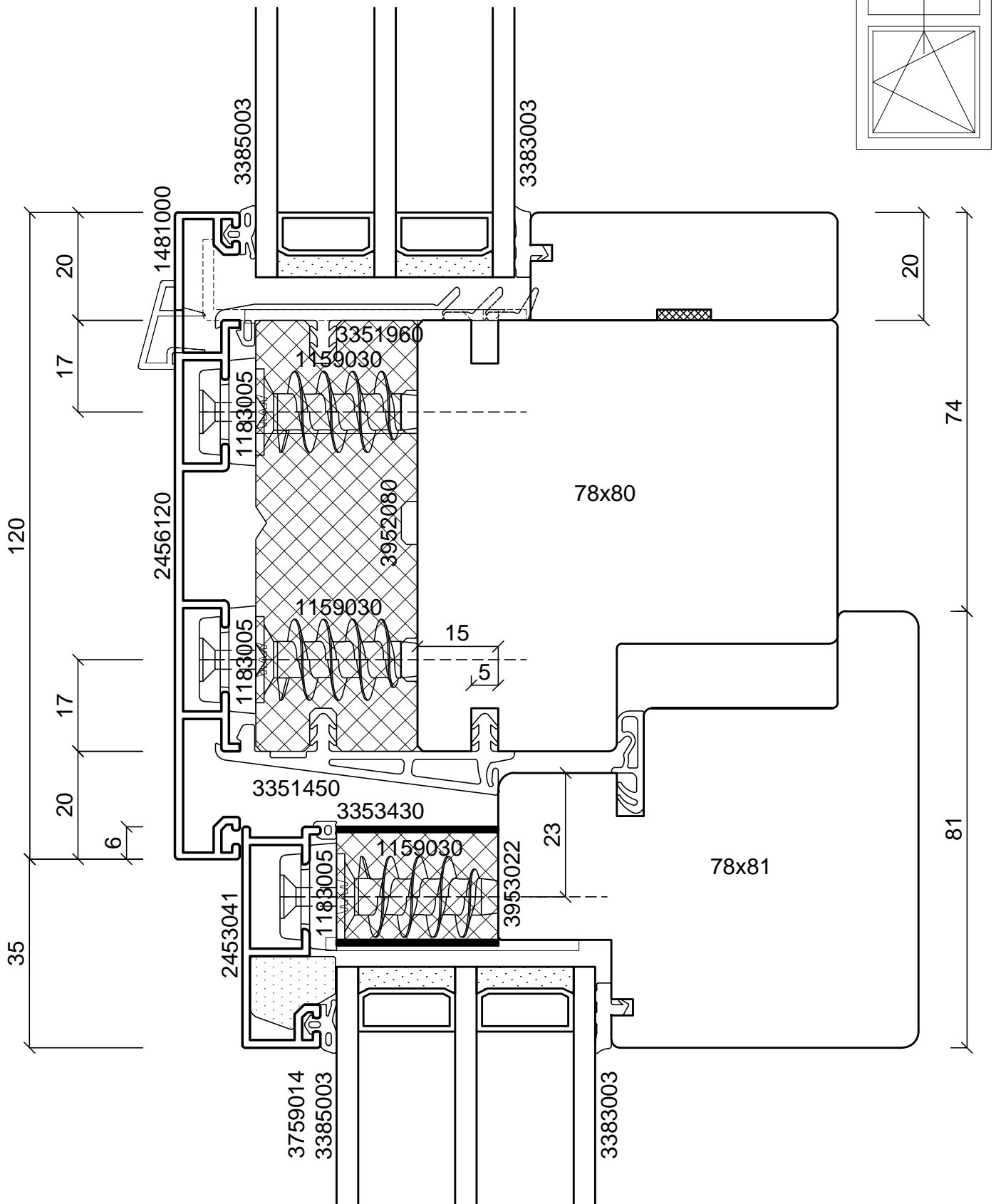

batimet
Holz-Aluminium · Systeme · Fenster · Fassade

Enderstrasse 90 | D-01277 Dresden
Telefon: +49 (0) 351.81186.0
Telefax: +49 (0) 351.81186.11
info@batimet.de | www.batimet.de

System	Datum	Name	Maßstab	
batimet TA35 SE FVNG passivhauszertifiziert Vertikalschnitt Kämpfer	Gezeich.	30.04.2019	Pickel	Ansicht M1:1
	Gepr.			Detail -
Beschreibung	Norm			
Kämpferprofil 120 mm Flügelprofil 41 mm Flügelversatz 15 mm	Zeichnungs-Nr.: 82208			Index: A

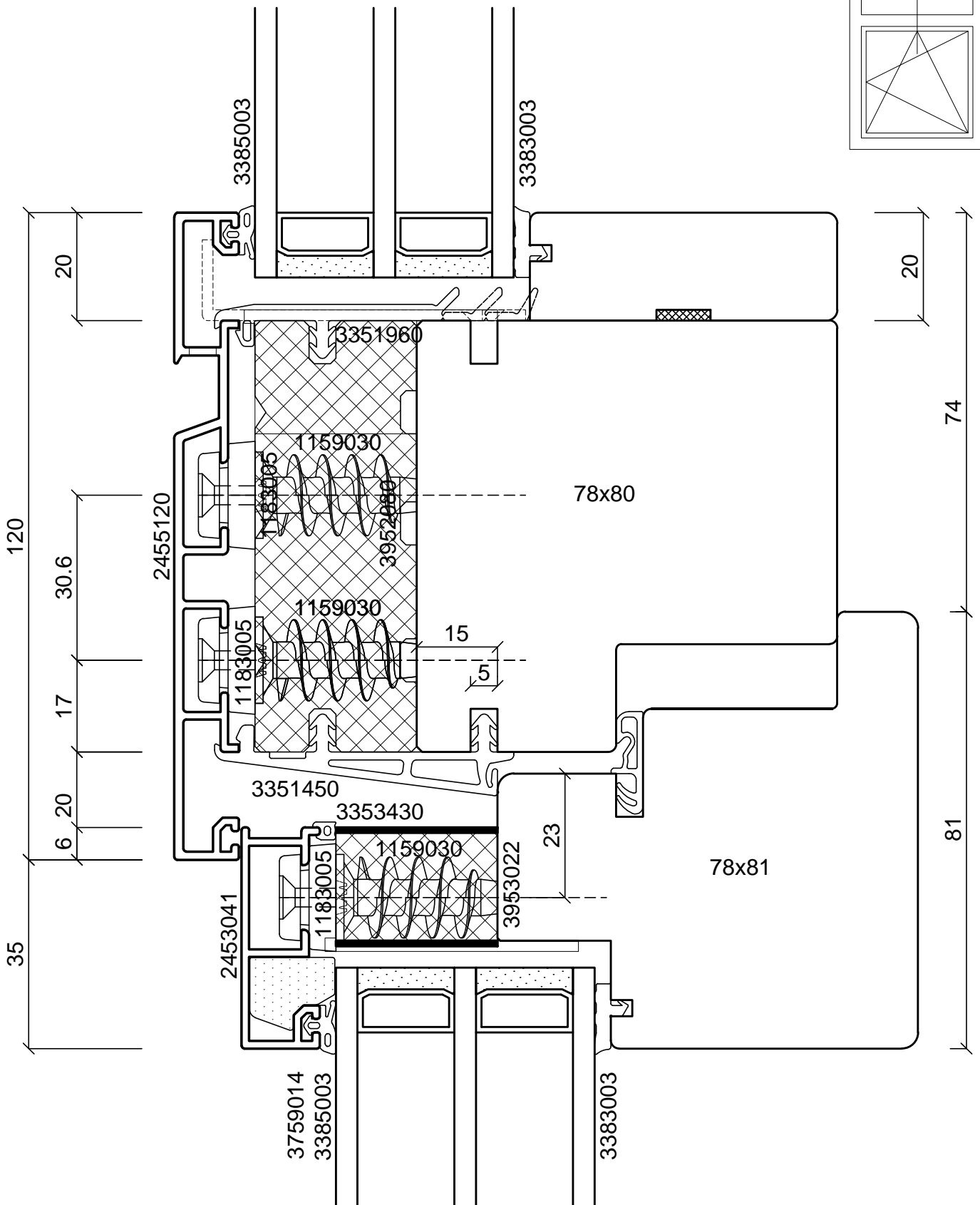

batimet
Holz-Aluminium · Systeme · Fenster · Fassade

Enderstrasse 90 | D-01277 Dresden
Telefon: +49 (0) 351.81186.0
Telefax: +49 (0) 351.81186.11
info@batimet.de | www.batimet.de

System	Datum	Name	Maßstab	
batimet TA35 SE FVNG passivhauszertifiziert Vertikalschnitt Kämpfer	Gezeich.	30.04.2019	Pickel	Ansicht M1:1
	Gepr.			Detail -
Beschreibung	Norm			
Kämpferprofil 120 mm Flügelprofil 41 mm Flügelversatz 15 mm	Zeichnungs-Nr.: 82216			Index: A

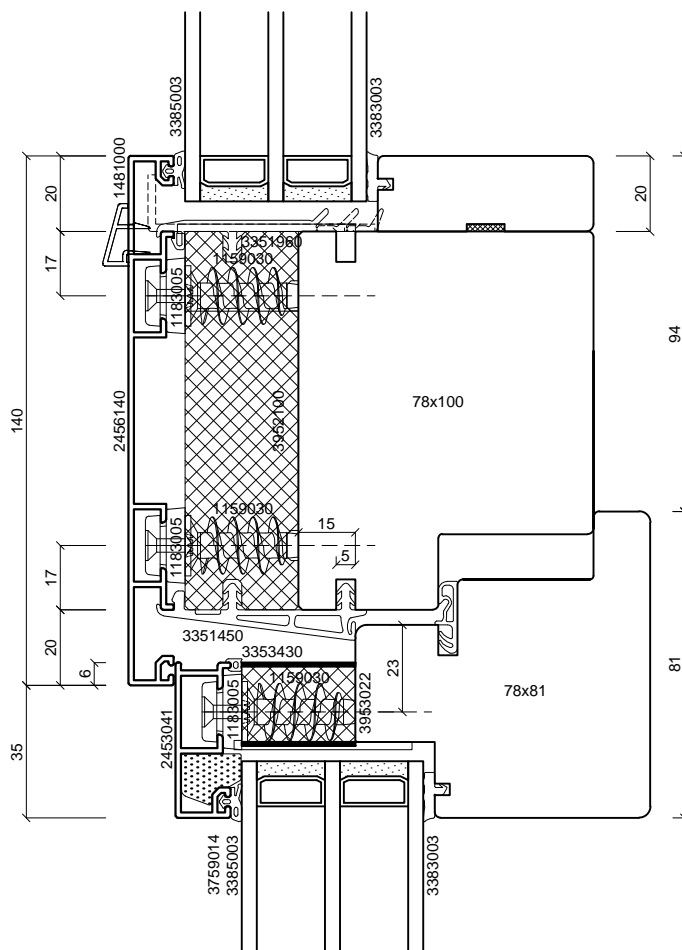
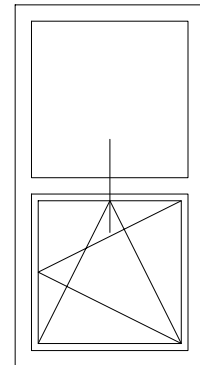

batimet
Holz-Aluminium · Systeme · Fenster · Fassade

Enderstrasse 90 | D-01277 Dresden
Telefon: +49 (0) 351.81186.0
Telefax: +49 (0) 351.81186.11
info@batimet.de | www.batimet.de

System		Datum	Name	Maßstab	
batimet TA35 SE FVNG passivhauszertifiziert Vertikalschnitt Kämpfer	Gezeich.	30.04.2019	Pickel	Ansicht	M1:2
	Gepr.			Detail	-
Beschreibung	Norm				
Kämpferprofil 140 mm Flügelprofil 41 mm Flügelversatz 15 mm	Zeichnungs-Nr.: 82209			Index: A	

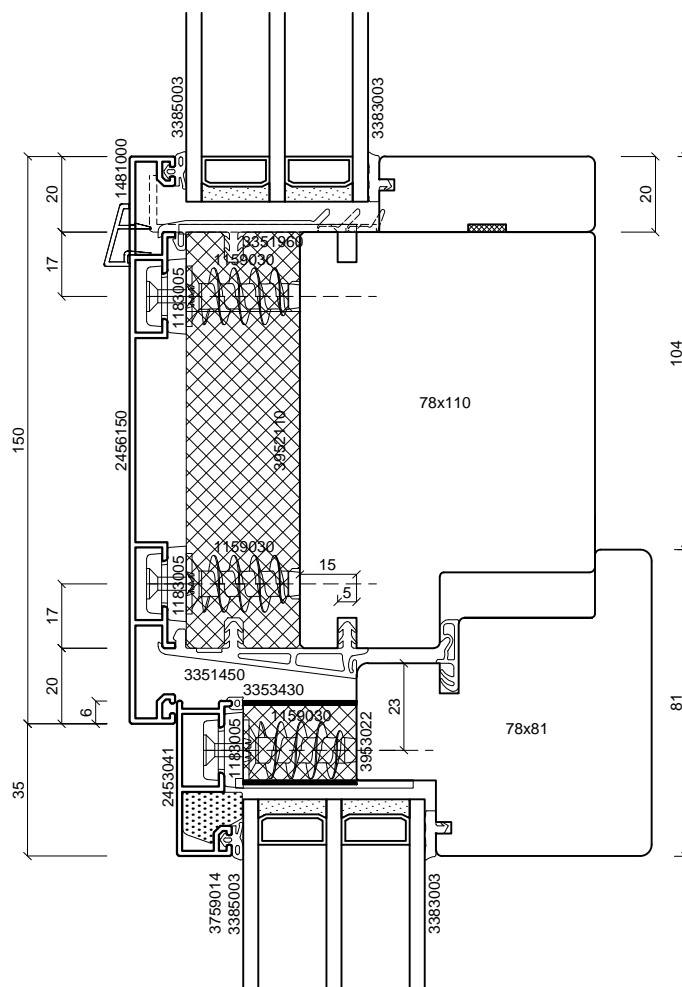
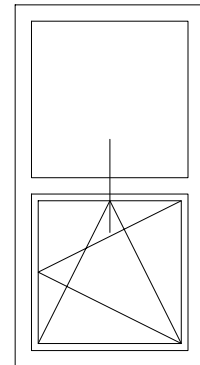

batimet
Holz-Aluminium · Systeme · Fenster · Fassade

Enderstrasse 90 | D-01277 Dresden
Telefon: +49 (0) 351.81186.0
Telefax: +49 (0) 351.81186.11
info@batimet.de | www.batimet.de

System		Datum	Name	Maßstab	
batimet TA35 SE FVNG passivhauszertifiziert Vertikalschnitt Kämpfer	Gezeich.	30.04.2019	Pickel	Ansicht	M1:2
	Gepr.			Detail	-
Beschreibung	Norm				
Kämpferprofil 150 mm Flügelprofil 41 mm Flügelversatz 15 mm	Zeichnungs-Nr.: 82210			Index: A	

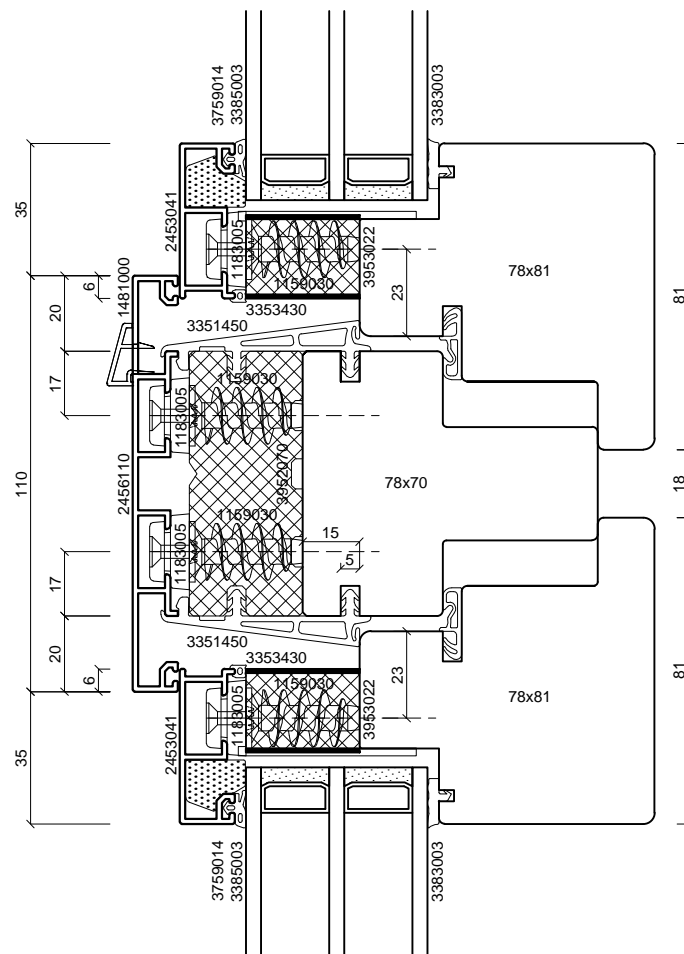
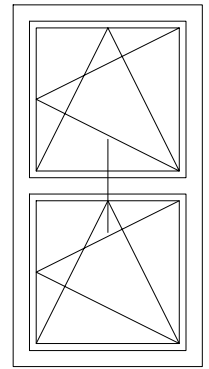

batimet
Holz-Aluminium · Systeme · Fenster · Fassade

Enderstrasse 90 | D-01277 Dresden
Telefon: +49 (0) 351.81186.0
Telefax: +49 (0) 351.81186.11
info@batimet.de | www.batimet.de

System		Datum	Name	Maßstab	
batimet TA35 SE FVNG passivhauszertifiziert Vertikalschnitt Kämpfer	Gezeich.	30.04.2019	Pickel	Ansicht	M1:2
	Gepr.			Detail	-
Beschreibung	Norm				
Kämpferprofil 110 mm Flügelprofil 41 mm Flügelversatz 15 mm	Zeichnungs-Nr.: 82211			Index: A	

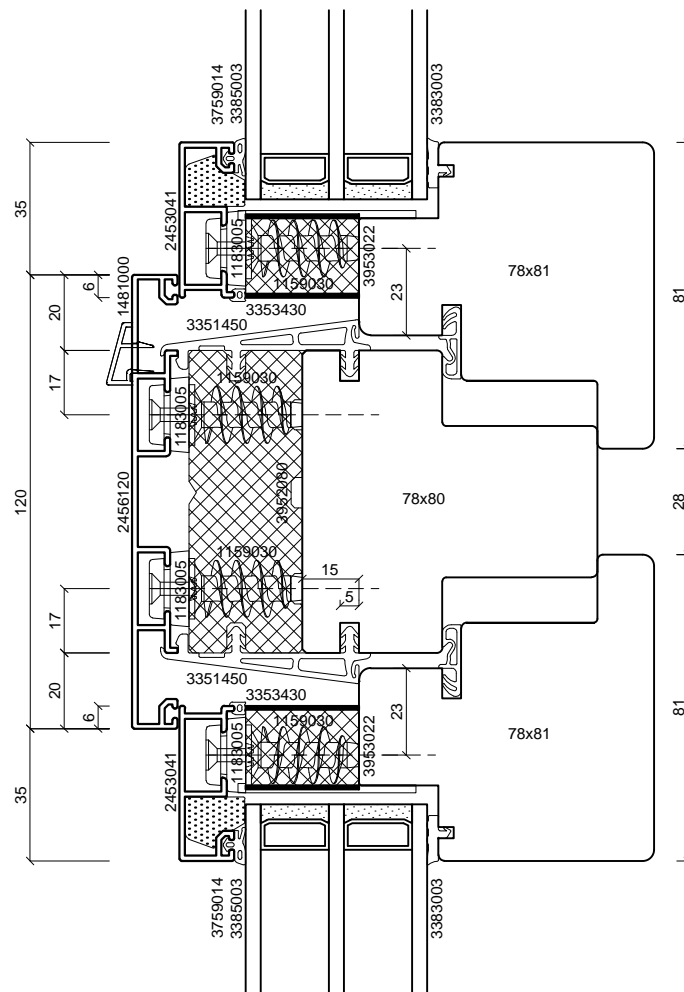
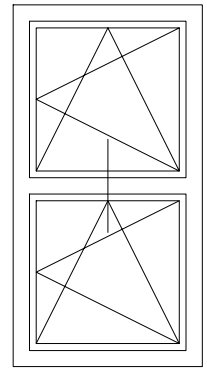

batimet
Holz-Aluminium · Systeme · Fenster · Fassade

Enderstrasse 90 | D-01277 Dresden
Telefon: +49 (0) 351.81186.0
Telefax: +49 (0) 351.81186.11
info@batimet.de | www.batimet.de

System		Datum	Name	Maßstab	
batimet TA35 SE FVNG passivhauszertifiziert Vertikalschnitt Kämpfer	Gezeich.	30.04.2019	Pickel	Ansicht	M1:2
	Gepr.			Detail	-
Beschreibung	Norm				
Kämpferprofil 120 mm Flügelprofil 41 mm Flügelversatz 15 mm	Zeichnungs-Nr.: 82212			Index: A	

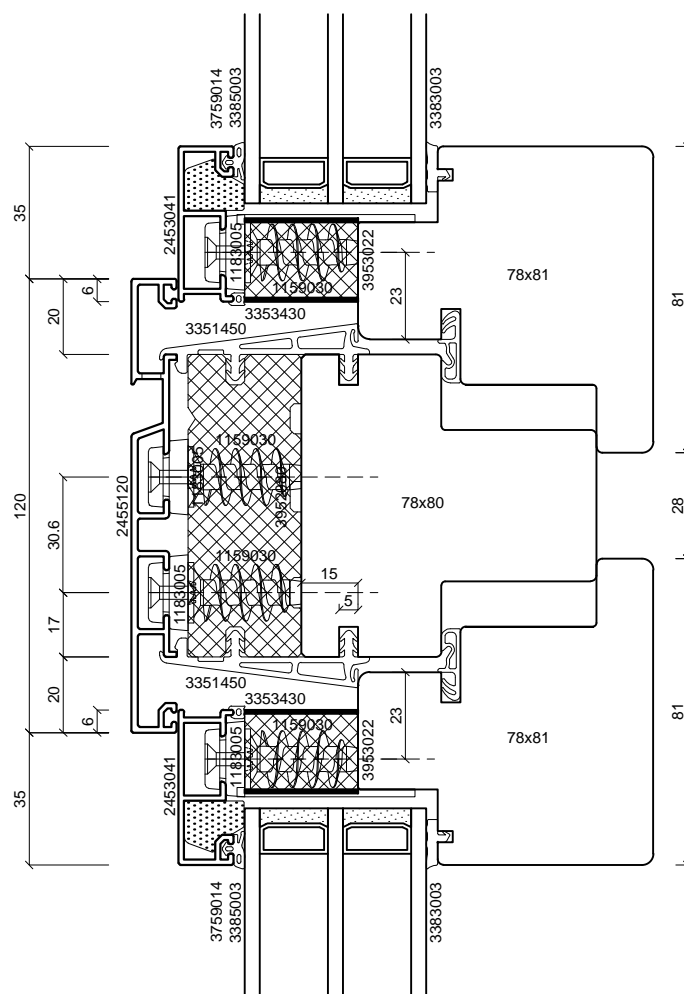
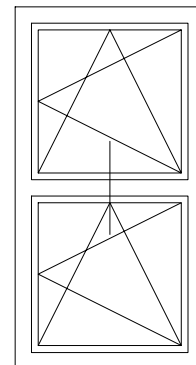

batimet
Holz-Aluminium · Systeme · Fenster · Fassade

Enderstrasse 90 | D-01277 Dresden
Telefon: +49 (0) 351.81186.0
Telefax: +49 (0) 351.81186.11
info@batimet.de | www.batimet.de

System		Datum	Name	Maßstab	
batimet TA35 SE FVNG passivhauszertifiziert Vertikalschnitt Kämpfer	Gezeich.	30.04.2019	Pickel	Ansicht	M1:2
	Gepr.			Detail	-
Beschreibung	Norm				
Kämpferprofil 120 mm Flügelprofil 41 mm Flügelversatz 15 mm	Zeichnungs-Nr.: 82217			Index: A	

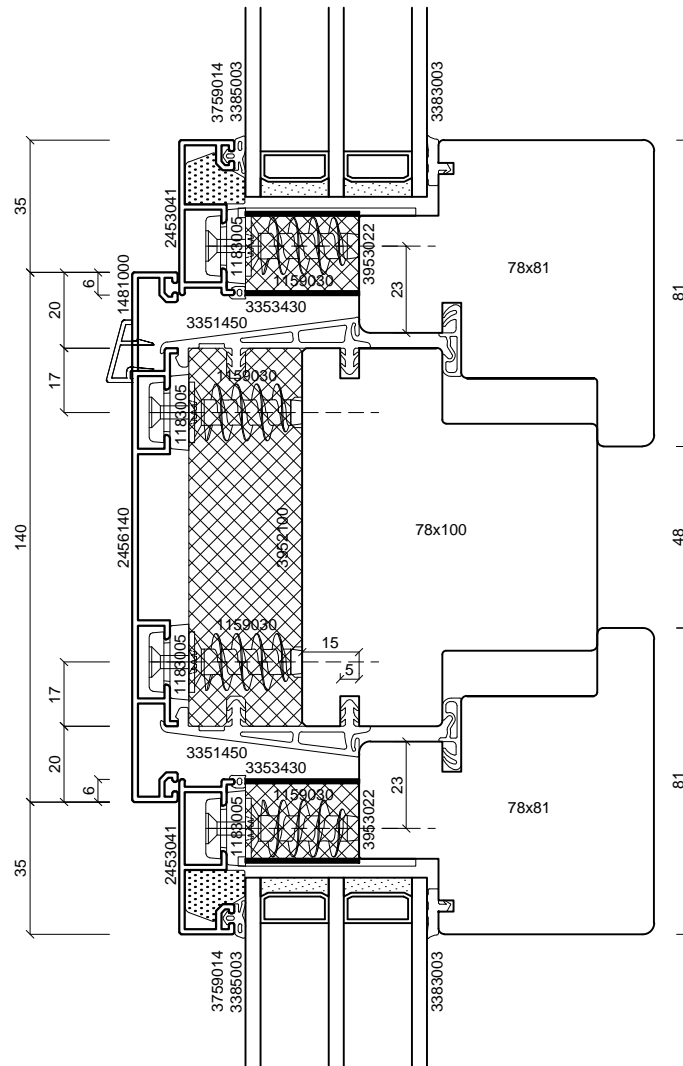
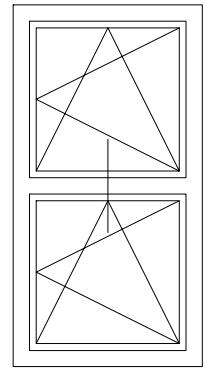

batimet
Holz-Aluminium · Systeme · Fenster · Fassade

Enderstrasse 90 | D-01277 Dresden
Telefon: +49 (0) 351.81186.0
Telefax: +49 (0) 351.81186.11
info@batimet.de | www.batimet.de

System		Datum	Name	Maßstab	
batimet TA35 SE FVNG passivhauszertifiziert Vertikalschnitt Kämpfer	Gezeich.	30.04.2019	Pickel	Ansicht	M1:2
	Gepr.			Detail	-
Beschreibung	Norm				
Kämpferprofil 140 mm Flügelprofil 41 mm Flügelversatz 15 mm	Zeichnungs-Nr.: 82213			Index: A	

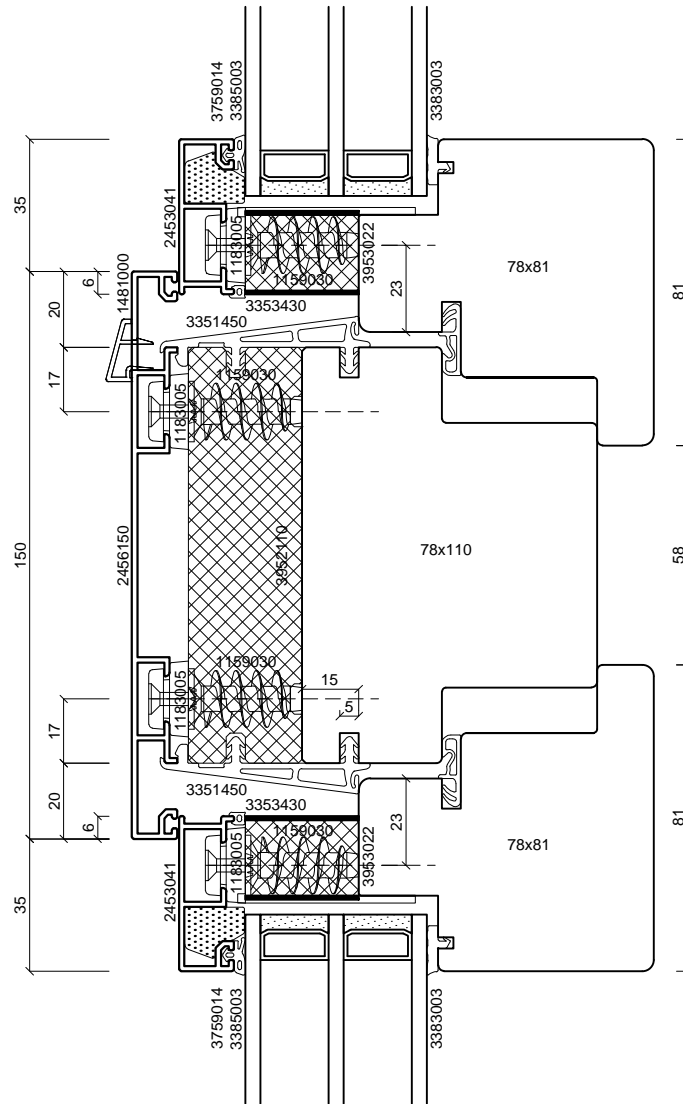
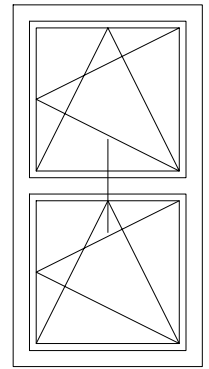

batimet
Holz-Aluminium · Systeme · Fenster · Fassade

Enderstrasse 90 | D-01277 Dresden
Telefon: +49 (0) 351.81186.0
Telefax: +49 (0) 351.81186.11
info@batimet.de | www.batimet.de

System		Datum	Name	Maßstab	
batimet TA35 SE FVNG passivhauszertifiziert Vertikalschnitt Kämpfer	Gezeich.	30.04.2019	Pickel	Ansicht	M1:2
	Gepr.			Detail	-
Beschreibung	Norm				
Kämpferprofil 150 mm Flügelprofil 41 mm Flügelversatz 15 mm		Zeichnungs-Nr.: 82214		Index: A	

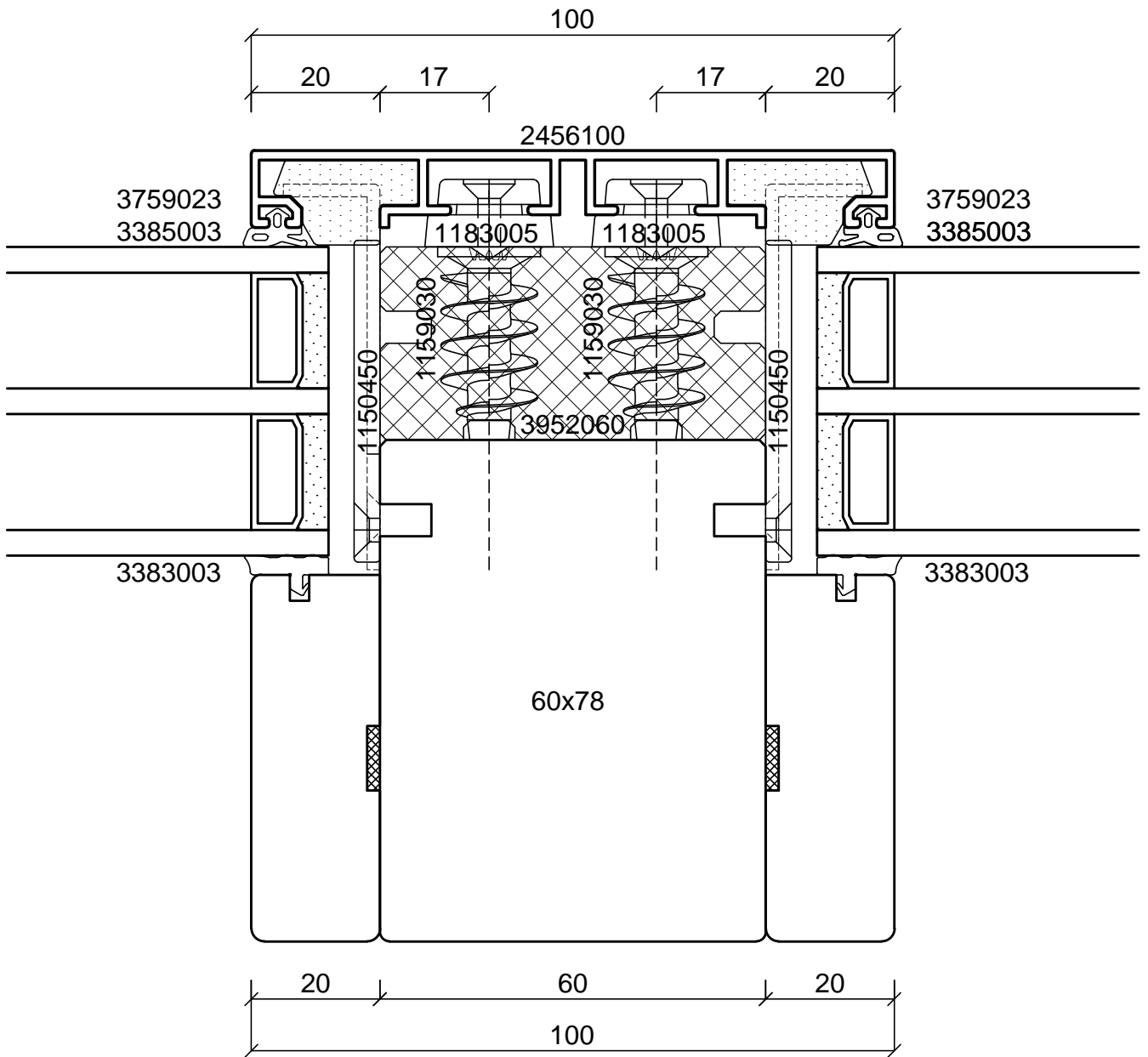
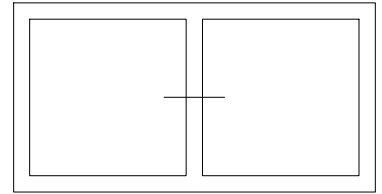

batimet

Holz-Aluminium · Systeme · Fenster · Fassade

Enderstrasse 90 | D-01277 Dresden
 Telefon: +49 (0) 351.81186.0
 Telefax: +49 (0) 351.81186.11
 info@batimet.de | www.batimet.de

System		Datum	Name	Maßstab	
batimet TA35 SE FVNG passivhauszertifiziert Horizontalschnitt Setzholz	Gezeich.	30.04.2019	Pickel	Ansicht	M1:1
	Gepr.			Detail	-
Beschreibung	Norm				
Setzholzprofil 100 mm	Zeichnungs-Nr.: 82301			Index: A	

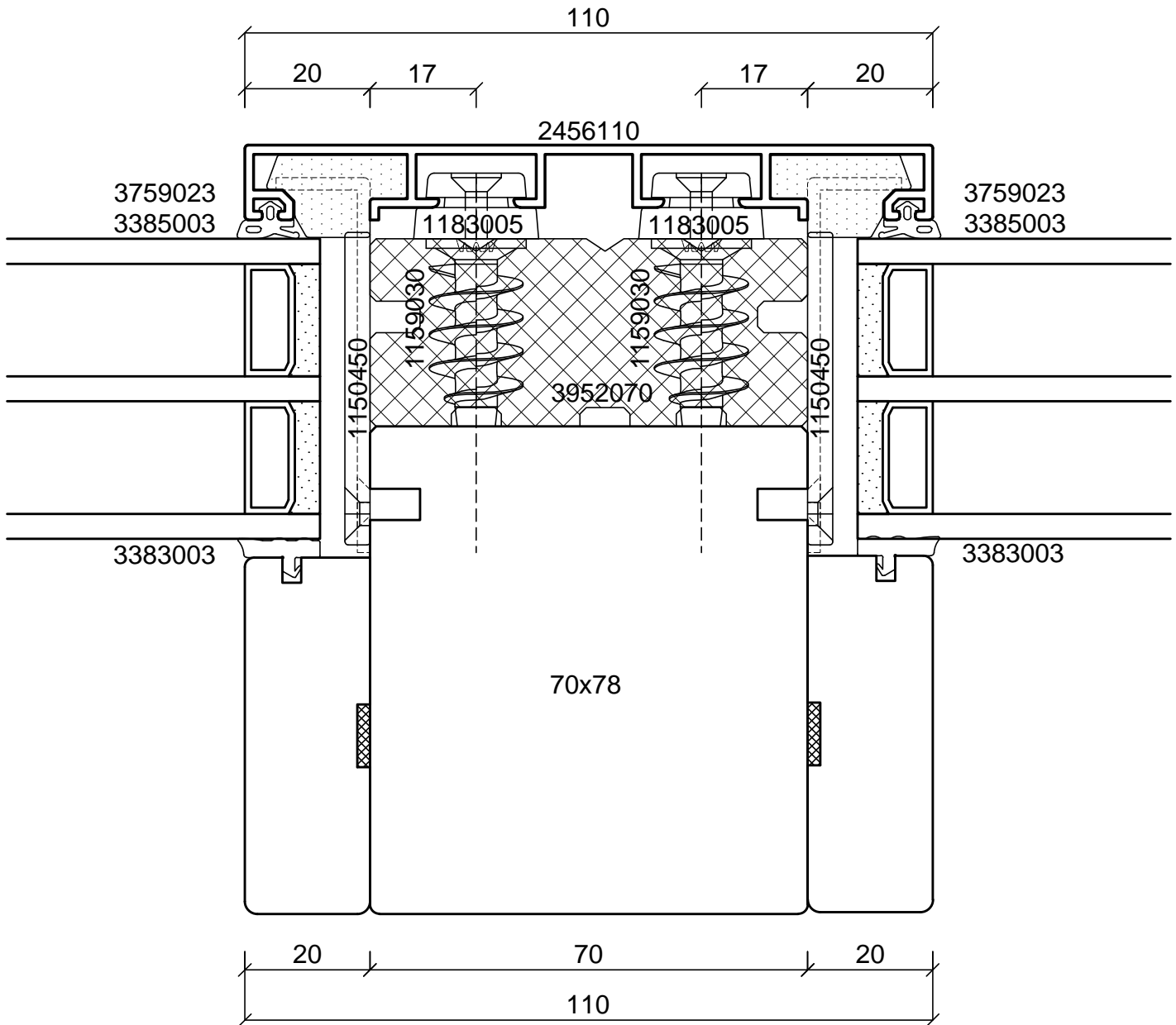
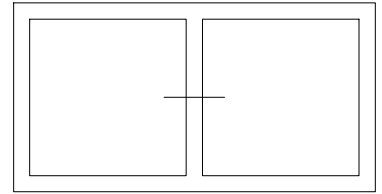

batimet
Holz-Aluminium · Systeme · Fenster · Fassade

Enderstrasse 90 | D-01277 Dresden
Telefon: +49 (0) 351.81186.0
Telefax: +49 (0) 351.81186.11
info@batimet.de | www.batimet.de

System		Datum	Name	Maßstab	
batimet TA35 SE FVNG passivhauszertifiziert Horizontalschnitt Setzholz	Gezeich.	30.04.2019	Pickel	Ansicht	M1:1
	Gepr.			Detail	-
Beschreibung	Norm				
Setzholzprofil 110 mm	Zeichnungs-Nr.: 82302			Index: A	

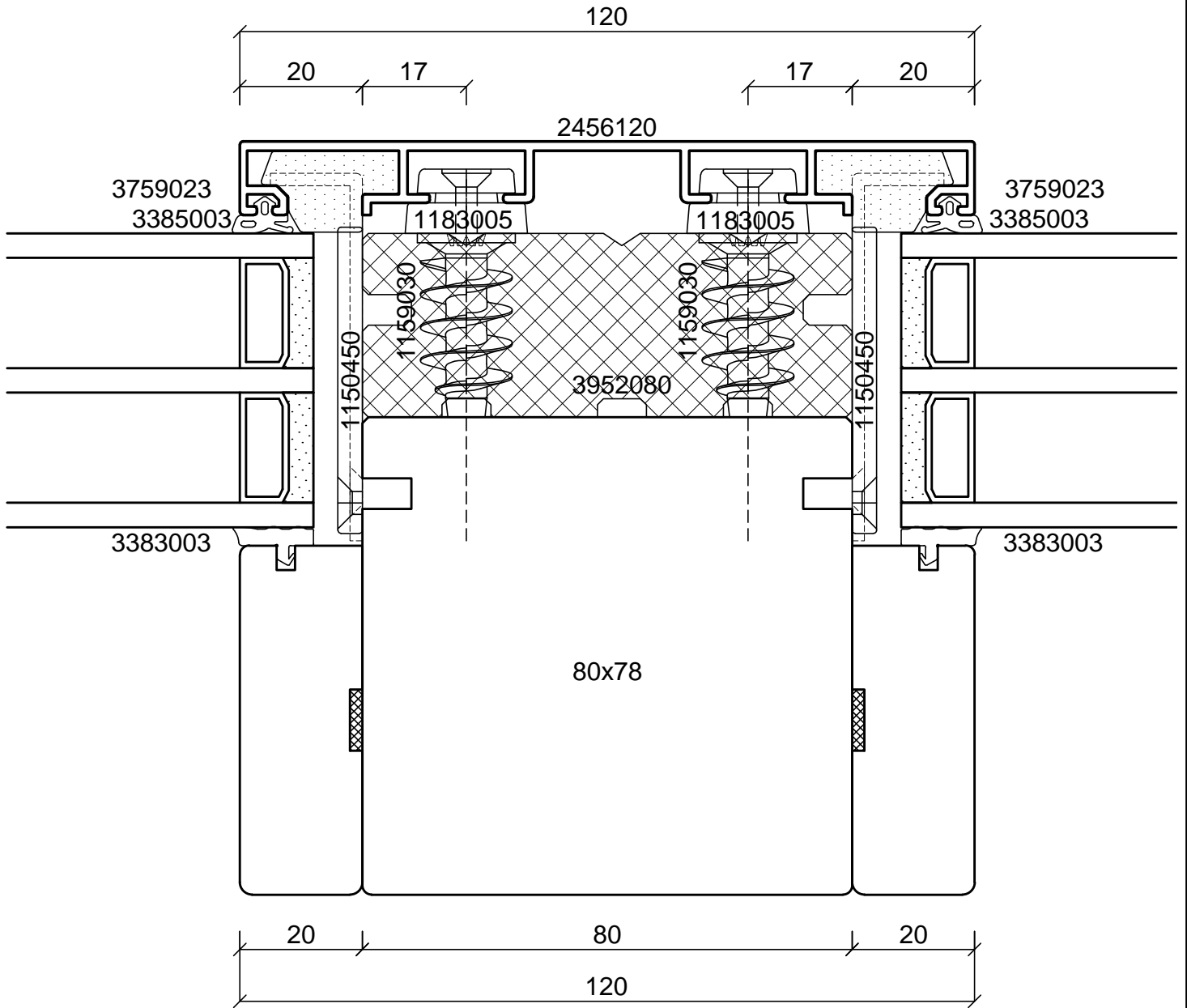
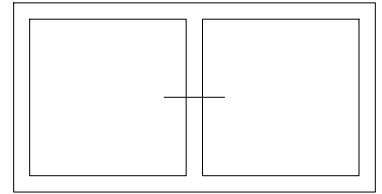

batimet
Holz-Aluminium · Systeme · Fenster · Fassade

Enderstrasse 90 | D-01277 Dresden
Telefon: +49 (0) 351.81186.0
Telefax: +49 (0) 351.81186.11
info@batimet.de | www.batimet.de

System		Datum	Name	Maßstab	
batimet TA35 SE FVNG passivhauszertifiziert Horizontalschnitt Setzholz	Gezeich.	30.04.2019	Pickel	Ansicht	M1:1
	Gepr.			Detail	-
Beschreibung	Norm				
Setzholzprofil 120 mm	Zeichnungs-Nr.: 82303			Index: A	

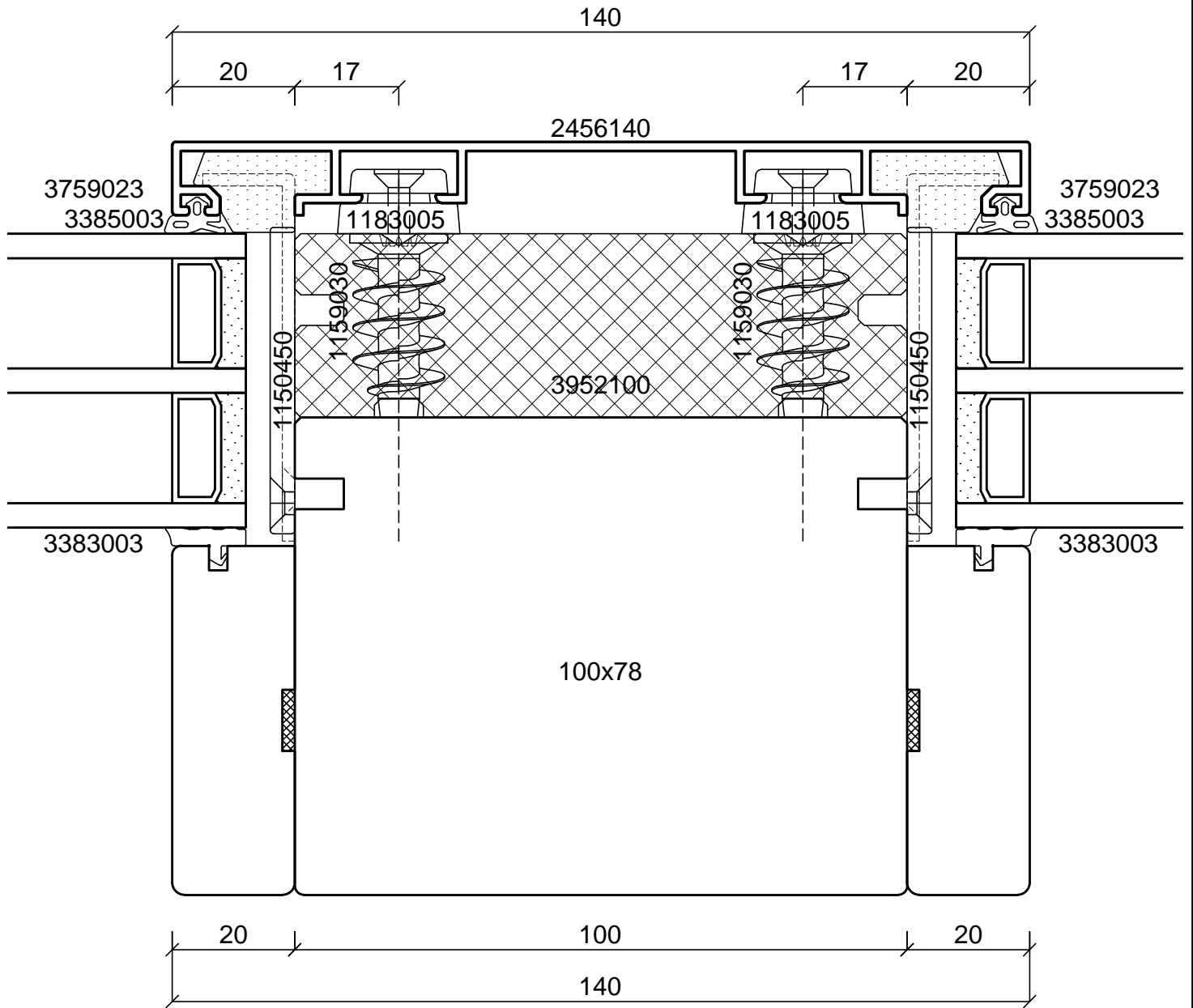
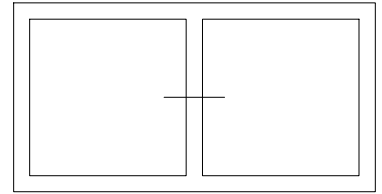

batimet
Holz-Aluminium · Systeme · Fenster · Fassade

Enderstrasse 90 | D-01277 Dresden
Telefon: +49 (0) 351.81186.0
Telefax: +49 (0) 351.81186.11
info@batimet.de | www.batimet.de

System		Datum	Name	Maßstab	
batimet TA35 SE FVNG passivhauszertifiziert Horizontalschnitt Setzholz	Gezeich.	30.04.2019	Pickel	Ansicht	M1:1
	Gepr.			Detail	-
Beschreibung	Norm				
Setzholzprofil 140 mm	Zeichnungs-Nr.: 82304			Index: A	

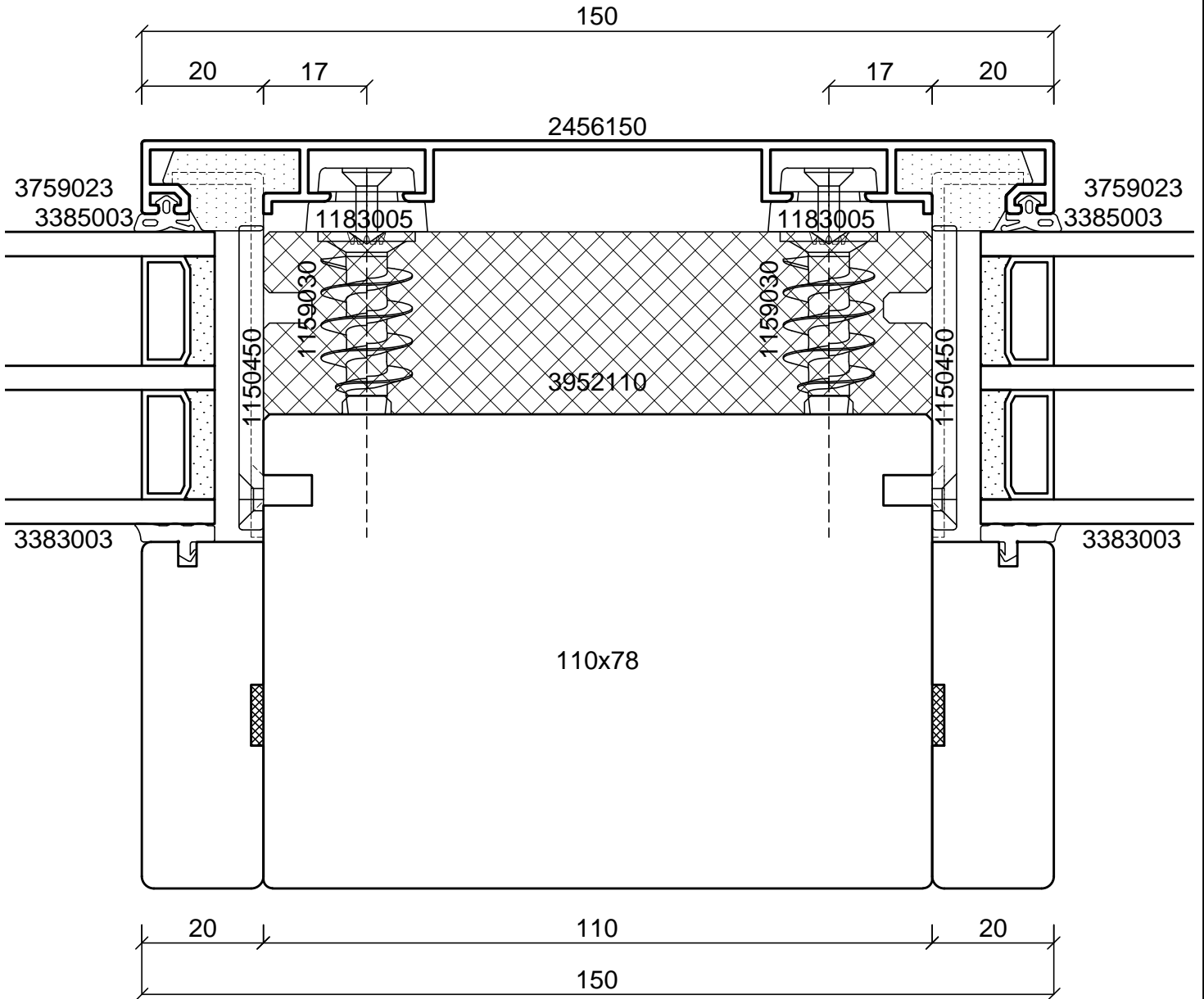
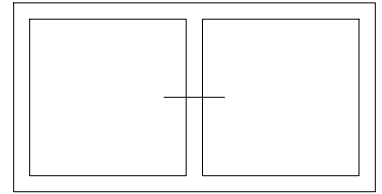

batimet
Holz-Aluminium · Systeme · Fenster · Fassade

Enderstrasse 90 | D-01277 Dresden
Telefon: +49 (0) 351.81186.0
Telefax: +49 (0) 351.81186.11
info@batimet.de | www.batimet.de

System		Datum	Name	Maßstab	
batimet TA35 SE FVNG passivhauszertifiziert Horizontalschnitt Setzholz	Gezeich.	30.04.2019	Pickel	Ansicht	M1:1
	Gepr.			Detail	-
Beschreibung	Norm				
Setzholzprofil 140 mm	Zeichnungs-Nr.: 82305			Index: A	

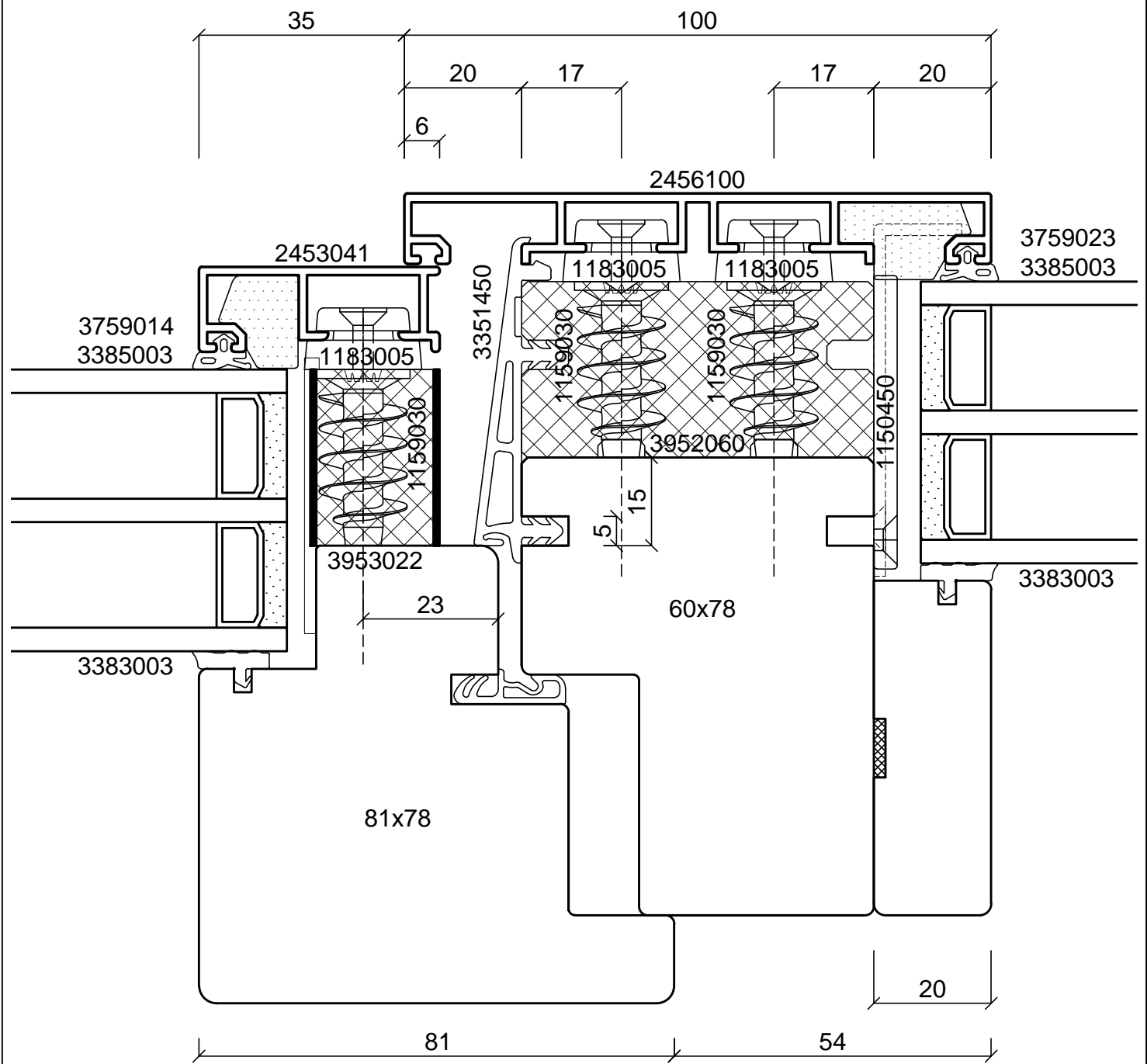
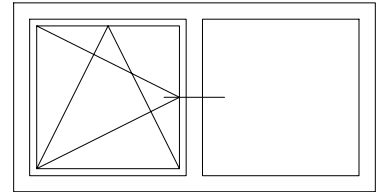

batimet
 Holz-Aluminium · Systeme · Fenster · Fassade

Enderstrasse 90 | D-01277 Dresden
 Telefon: +49 (0) 351.81186.0
 Telefax: +49 (0) 351.81186.11
 info@batimet.de | www.batimet.de

System		Datum	Name	Maßstab	
batimet TA35 SE FVNG passivhauszertifiziert Horizontalschnitt Setzholz	Gezeich.	30.04.2019	Pickel	Ansicht	M1:1
	Gepr.			Detail	-
Beschreibung	Norm				
Setzholzprofil 100 mm Flügelprofil 41 mm + SE-Zusatzprofil Flügelversatz 15 mm		Zeichnungs-Nr.: 82306		Index: A	

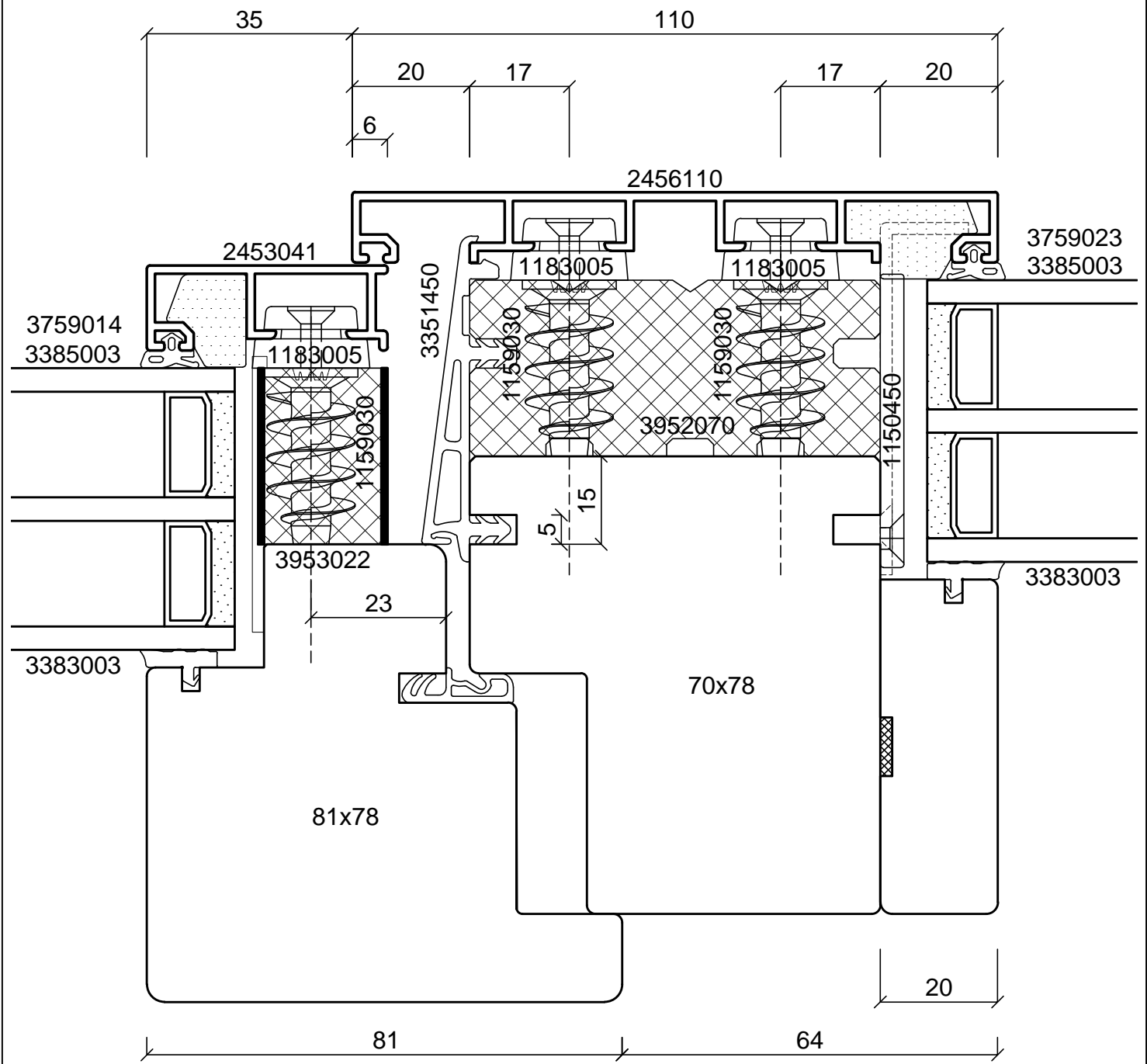
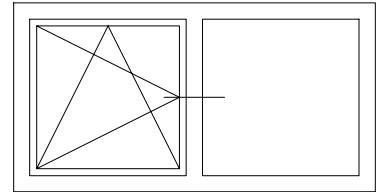

batimet Holz-Aluminium · Systeme · Fenster · Fassade Enderstrasse 90 D-01277 Dresden Telefon: +49 (0) 351.81186.0 Telefax: +49 (0) 351.81186.11 info@batimet.de www.batimet.de	System	Datum	Name	Maßstab	
	batimet TA35 SE FVNG passivhauszertifiziert Horizontalschnitt Setzholz	Gezeich. 30.04.2019	Pickel	Ansicht	M1:1
	Beschreibung	Gepr.		Detail	-
	Setzholzprofil 110 mm Flügelprofil 41 mm + SE-Zusatzprofil Flügelversatz 15 mm	Norm			
		Zeichnungs-Nr.: 82307		Index: A	

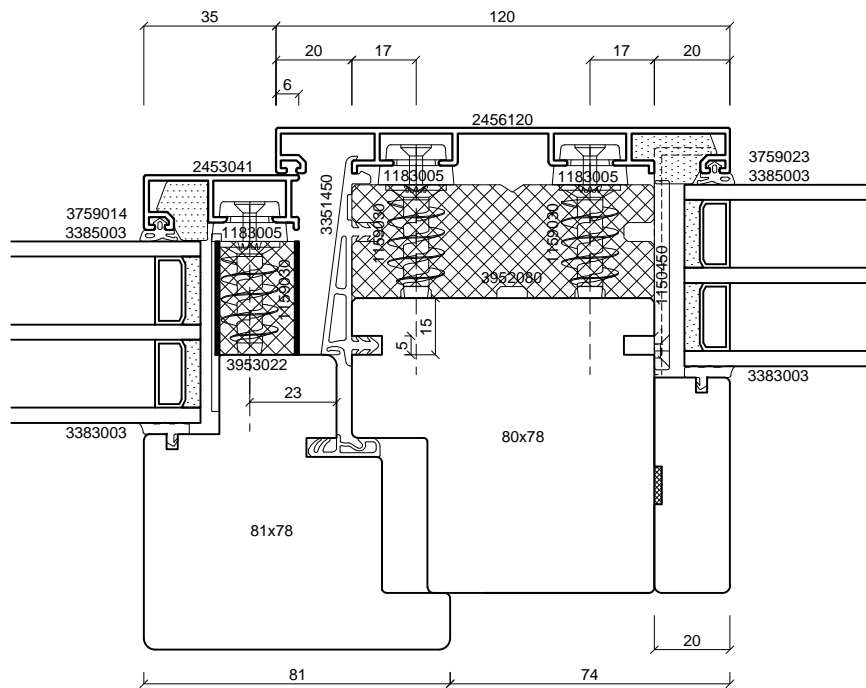
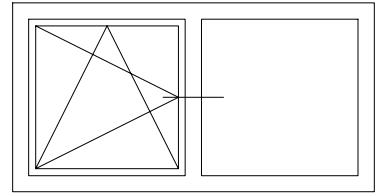

batimet
Holz-Aluminium · Systeme · Fenster · Fassade

Enderstrasse 90 | D-01277 Dresden
Telefon: +49 (0) 351.81186.0
Telefax: +49 (0) 351.81186.11
info@batimet.de | www.batimet.de

System		Datum	Name	Maßstab	
batimet TA35 SE FVNG passivhauszertifiziert Horizontalschnitt Setzholz	Gezeich.	30.04.2019	Pickel	Ansicht	M1:2
	Gepr.			Detail	-
Beschreibung	Norm				
Setzholzprofil 120 mm Flügelprofil 41 mm + SE-Zusatzprofil Flügelversatz 15 mm	Zeichnungs-Nr.: 82308			Index: A	

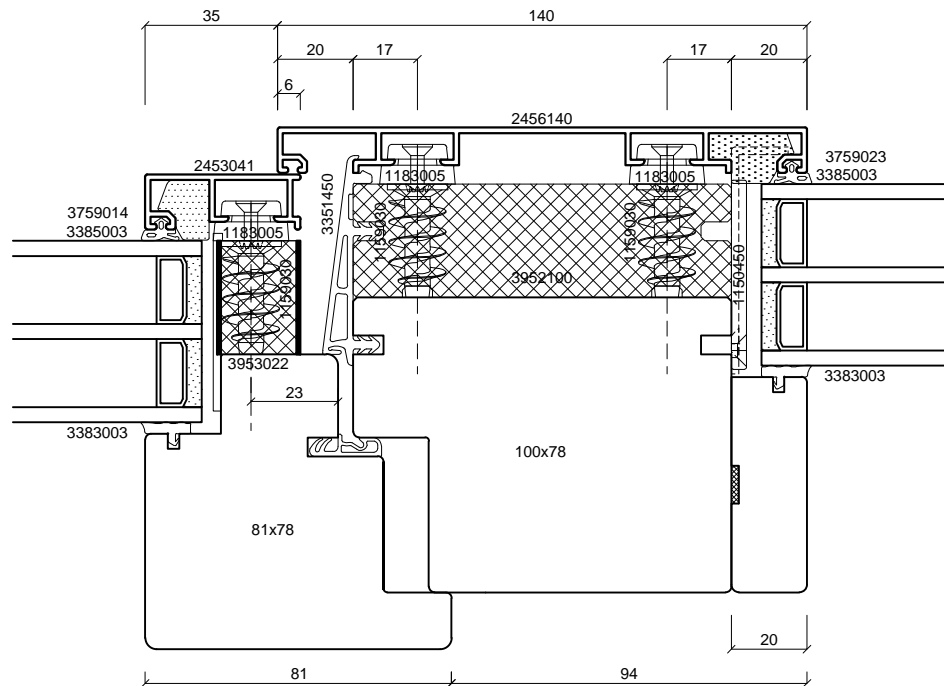
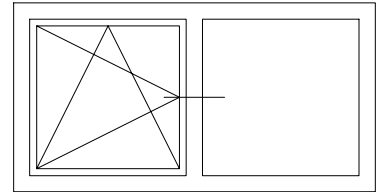

batimet
Holz-Aluminium · Systeme · Fenster · Fassade

Enderstrasse 90 | D-01277 Dresden
Telefon: +49 (0) 351.81186.0
Telefax: +49 (0) 351.81186.11
info@batimet.de | www.batimet.de

System		Datum	Name	Maßstab	
batimet TA35 SE FVNG passivhauszertifiziert Horizontalschnitt Setzholz	Gezeich.	30.04.2019	Pickel	Ansicht	M1:2
	Gepr.			Detail	-
Beschreibung	Norm				
Setzholzprofil 140 mm Flügelprofil 41 mm + SE-Zusatzprofil Flügelversatz 15 mm	Zeichnungs-Nr.: 82309			Index: A	

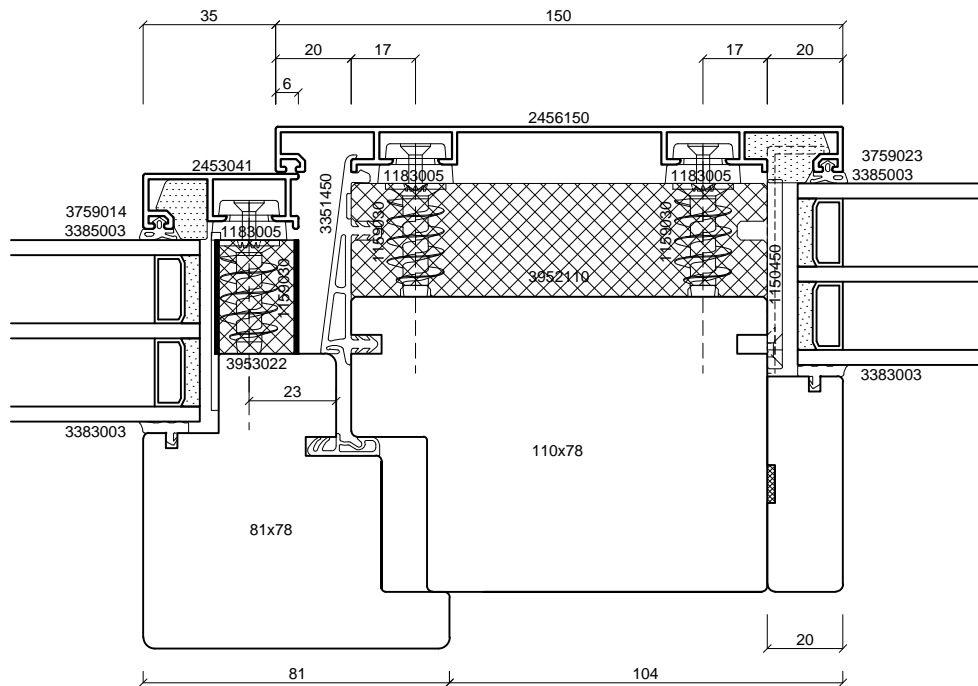
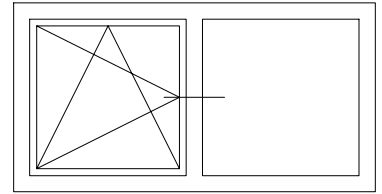

batimet
Holz-Aluminium · Systeme · Fenster · Fassade

Enderstrasse 90 | D-01277 Dresden
Telefon: +49 (0) 351.81186.0
Telefax: +49 (0) 351.81186.11
info@batimet.de | www.batimet.de

System		Datum	Name	Maßstab	
batimet TA35 SE FVNG passivhauszertifiziert Horizontalschnitt Setzholz	Gezeich.	30.04.2019	Pickel	Ansicht	M1:2
	Gepr.			Detail	-
Beschreibung	Norm				
Setzholzprofil 150 mm Flügelprofil 41 mm + SE-Zusatzprofil Flügelversatz 15 mm	Zeichnungs-Nr.: 82310			Index: A	

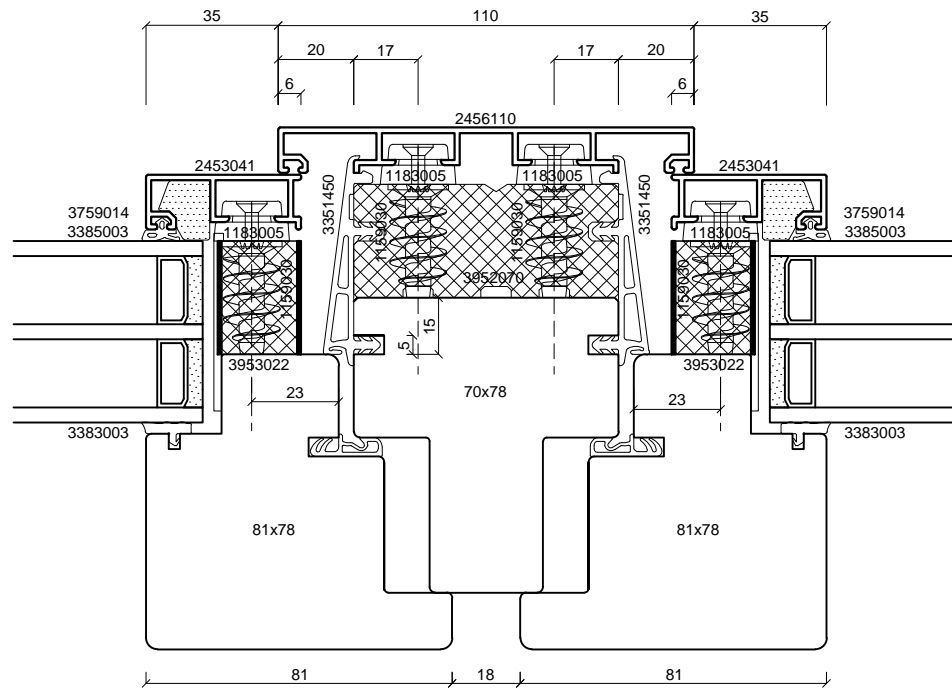
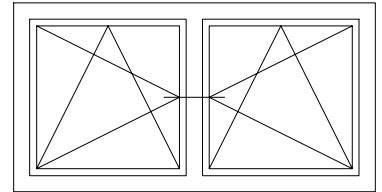

batimet
 Holz-Aluminium · Systeme · Fenster · Fassade
 Enderstrasse 90 | D-01277 Dresden
 Telefon: +49 (0) 351.81186.0
 Telefax: +49 (0) 351.81186.11
 info@batimet.de | www.batimet.de

System		Datum	Name	Maßstab	
batimet TA35 SE FVNG passivhauszertifiziert Horizontalschnitt Setzholz	Gezeich.	30.04.2019	Pickel	Ansicht	M1:2
	Gepr.			Detail	-
Beschreibung	Norm				
Setzholzprofil 110 mm Flügelprofil 41 mm + SE-Zusatzprofil Flügelversatz 15 mm					
		Zeichnungs-Nr.: 82311			Index: A

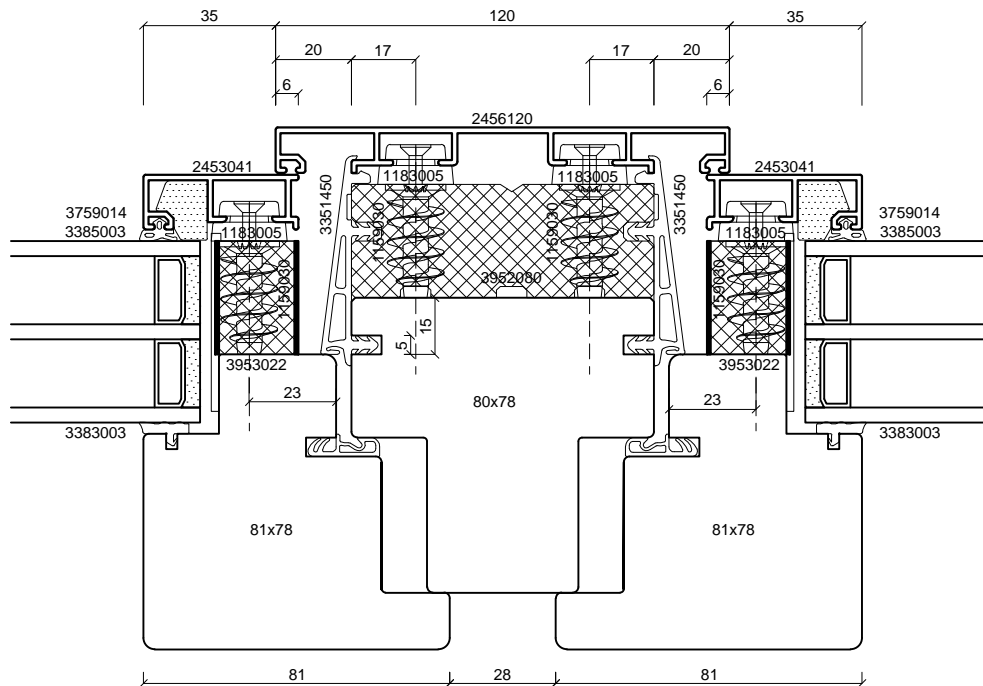
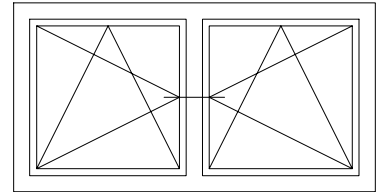

batimet
Holz-Aluminium · Systeme · Fenster · Fassade

Enderstrasse 90 | D-01277 Dresden
Telefon: +49 (0) 351.81186.0
Telefax: +49 (0) 351.81186.11
info@batimet.de | www.batimet.de

System		Datum	Name	Maßstab	
batimet TA35 SE FVNG passivhauszertifiziert Horizontalschnitt Setzholz	Gezeich.	30.04.2019	Pickel	Ansicht	M1:2
	Gepr.			Detail	-
Beschreibung	Norm				
Setzholzprofil 120 mm Flügelprofil 41 mm + SE-Zusatzprofil Flügelversatz 15 mm	Zeichnungs-Nr.: 82312			Index: A	

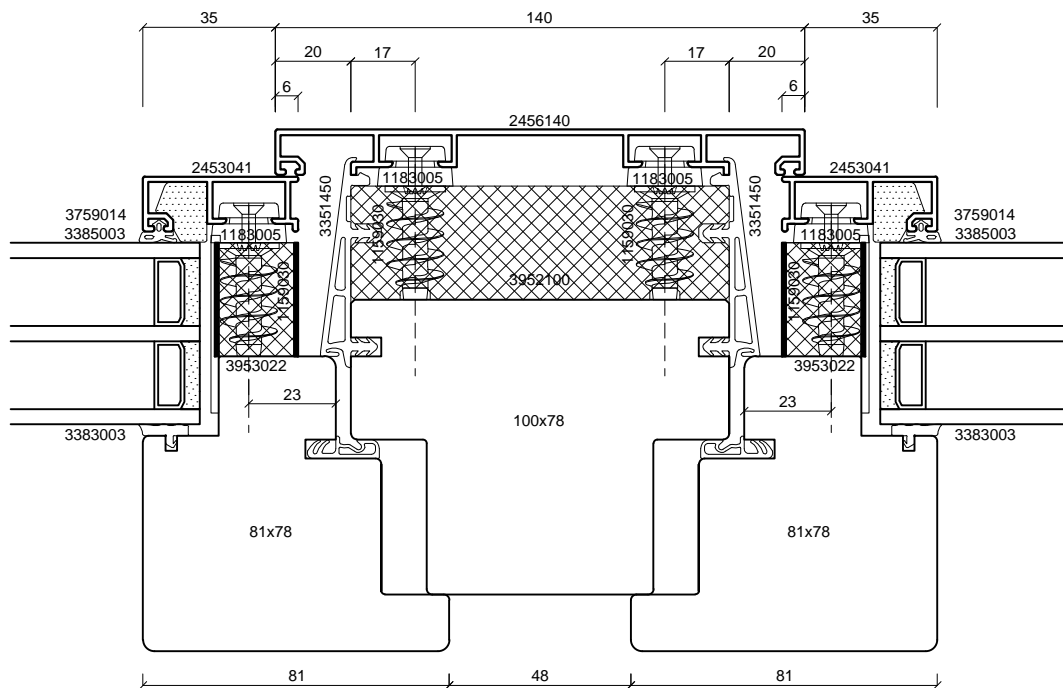
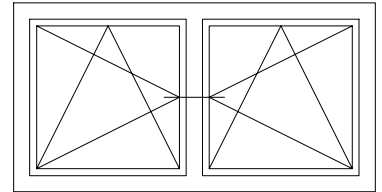

batimet
Holz-Aluminium · Systeme · Fenster · Fassade

Enderstrasse 90 | D-01277 Dresden
Telefon: +49 (0) 351.81186.0
Telefax: +49 (0) 351.81186.11
info@batimet.de | www.batimet.de

System		Datum	Name	Maßstab	
batimet TA35 SE FVNG passivhauszertifiziert Horizontalschnitt Setzholz	Gezeich.	30.04.2019	Pickel	Ansicht	M1:2
	Gepr.			Detail	-
Beschreibung	Norm				
Setzholzprofil 140 mm Flügelprofil 41 mm + SE-Zusatzprofil Flügelversatz 15 mm	Zeichnungs-Nr.: 82313			Index: A	

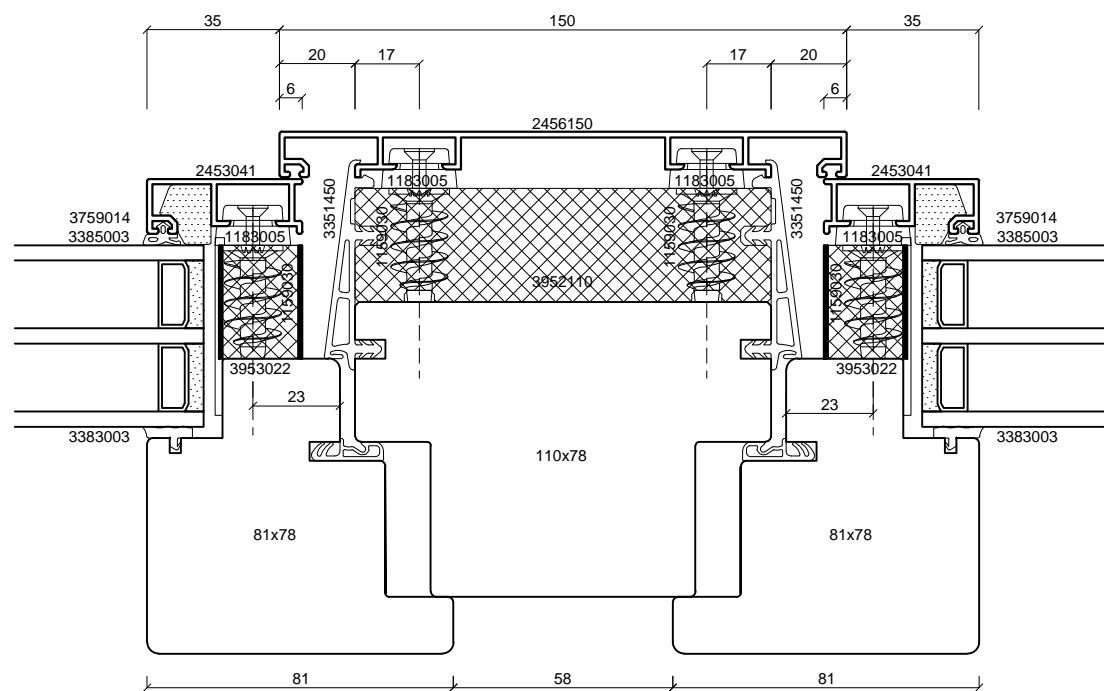
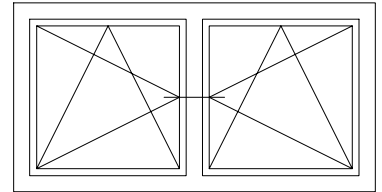

batimet
Holz-Aluminium · Systeme · Fenster · Fassade

Enderstrasse 90 | D-01277 Dresden
Telefon: +49 (0) 351.81186.0
Telefax: +49 (0) 351.81186.11
info@batimet.de | www.batimet.de

System		Datum	Name	Maßstab	
batimet TA35 SE FVNG passivhauszertifiziert Horizontalschnitt Setzholz	Gezeich.	30.04.2019	Pickel	Ansicht	M1:2
	Gepr.			Detail	-
Beschreibung	Norm				
Setzholzprofil 150 mm Flügelprofil 41 mm + SE-Zusatzprofil Flügelversatz 15 mm	Zeichnungs-Nr.: 82314			Index: A	

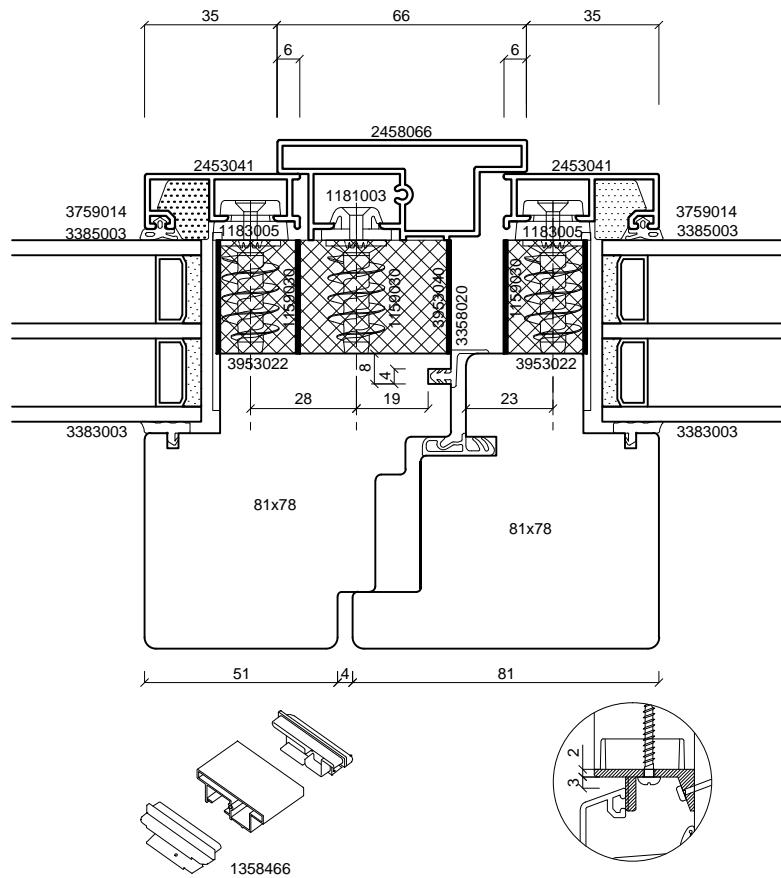
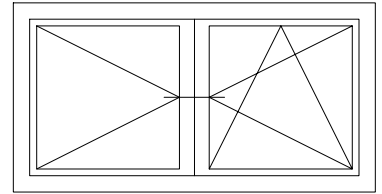

batimet
Holz-Aluminium · Systeme · Fenster · Fassade

Enderstrasse 90 | D-01277 Dresden
Telefon: +49 (0) 351.81186.0
Telefax: +49 (0) 351.81186.11
info@batimet.de | www.batimet.de

System		Datum	Name	Maßstab	
batimet TA35 SE FVNG passivhauszertifiziert Horizontalschnitt Stulp	Gezeich.	30.04.2019	Pickel	Ansicht	M1:2
	Gepr.			Detail	-
Beschreibung	Norm				
Stulpprofil 66 mm Flügelprofil 41 mm + SE-Zusatzprofil Stulpdichtung	Zeichnungs-Nr.: 82401			Index: A	

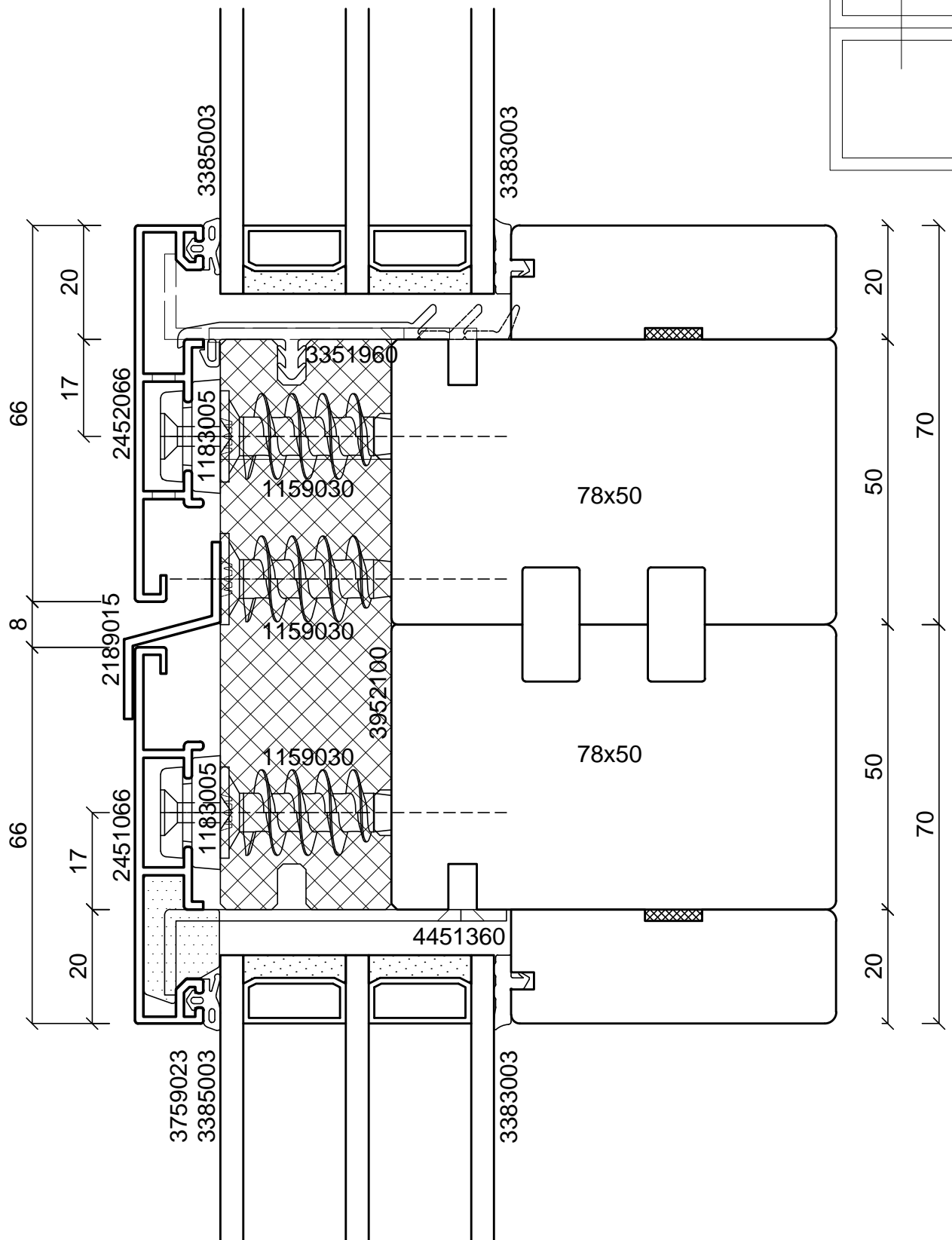

batimet
Holz-Aluminium · Systeme · Fenster · Fassade

Enderstrasse 90 | D-01277 Dresden
Telefon: +49 (0) 351.81186.0
Telefax: +49 (0) 351.81186.11
info@batimet.de | www.batimet.de

System		Datum	Name	Maßstab	
batimet TA35 SE FVNG passivhauszertifiziert Vertikalschnitt Kopplung	Gezeich.	30.04.2019	Pickel	Ansicht	M1:1
	Gepr.			Detail	-
Beschreibung	Norm				
Rahmenprofil 66 mm Festverglasungsdichtung Z-Kopplungsprofil	Zeichnungs-Nr.: 82501			Index: A	

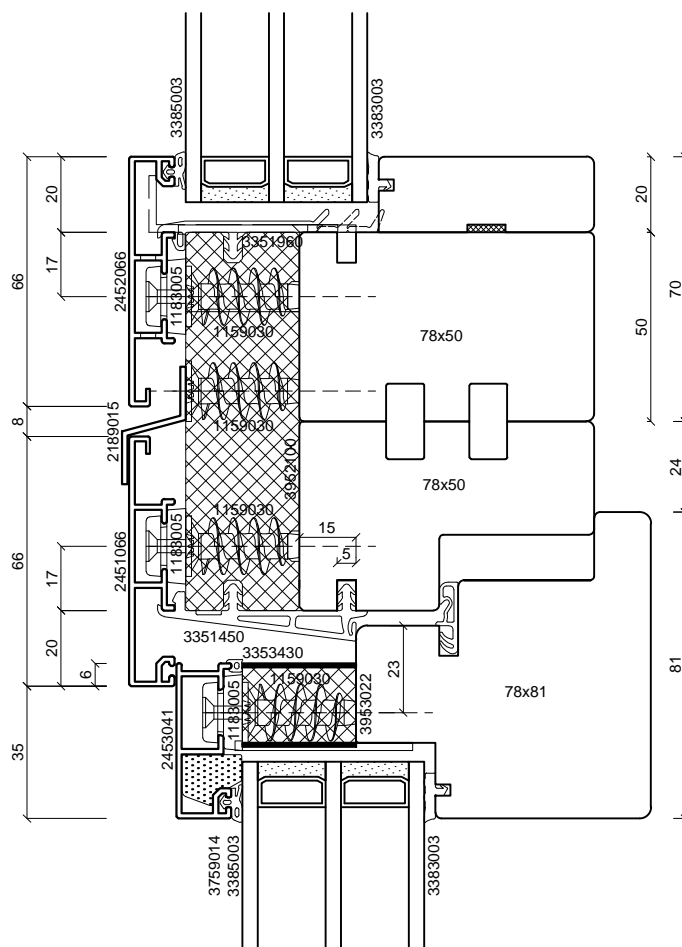
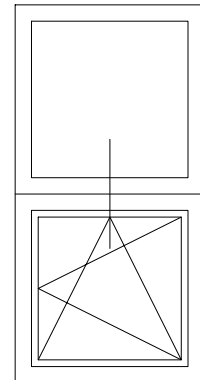

batimet
Holz-Aluminium · Systeme · Fenster · Fassade

Enderstrasse 90 | D-01277 Dresden
Telefon: +49 (0) 351.81186.0
Telefax: +49 (0) 351.81186.11
info@batimet.de | www.batimet.de

System		Datum	Name	Maßstab	
batimet TA35 SE FVNG passivhauszertifiziert Vertikalschnitt Kopplung	Gezeich.	30.04.2019	Pickel	Ansicht	M1:2
	Gepr.			Detail	-
Beschreibung	Norm				
Rahmenprofil 66 mm Flügelprofil 41 mm + SE-Zusatzprofil Z-Kopplungsprofil	Zeichnungs-Nr.: 82503			Index: A	

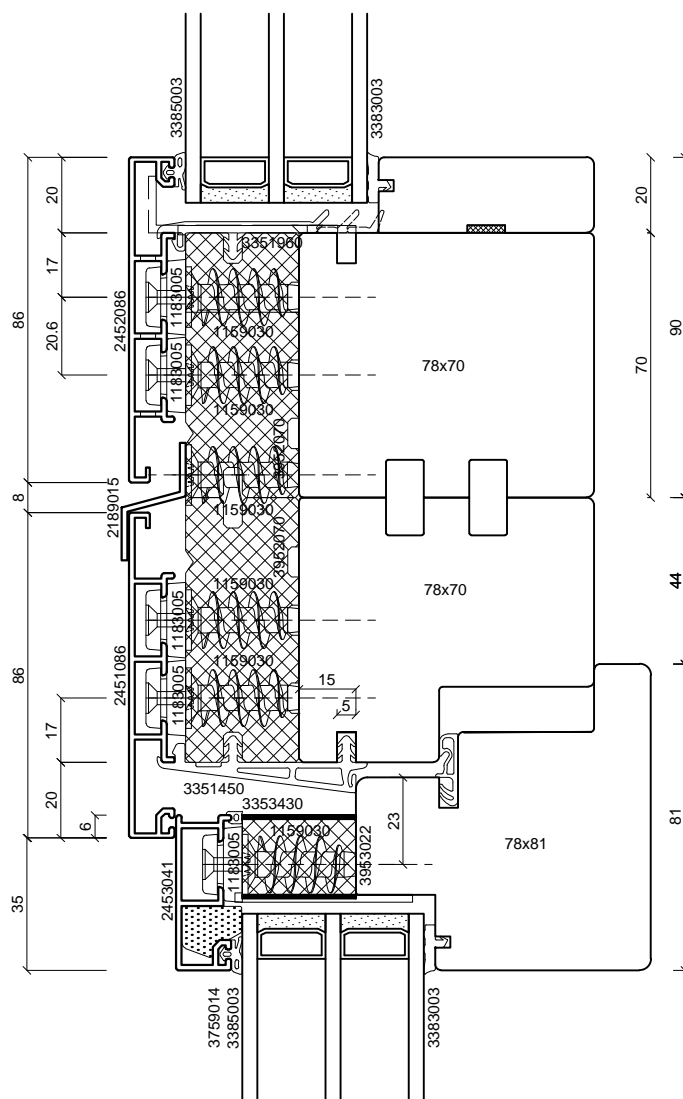
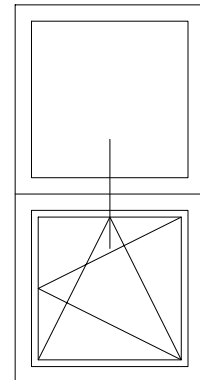

batimet
Holz-Aluminium · Systeme · Fenster · Fassade

Enderstrasse 90 | D-01277 Dresden
Telefon: +49 (0) 351.81186.0
Telefax: +49 (0) 351.81186.11
info@batimet.de | www.batimet.de

System		Datum	Name	Maßstab	
batimet TA35 SE FVNG passivhauszertifiziert Vertikalschnitt Kopplung	Gezeich.	30.04.2019	Pickel	Ansicht	M1:2
	Gepr.			Detail	-
Beschreibung	Norm				
Rahmenprofil 86 mm Flügelprofil 41 mm + SE-Zusatzprofil Z-Kopplungsprofil	Zeichnungs-Nr.: 82504			Index: A	

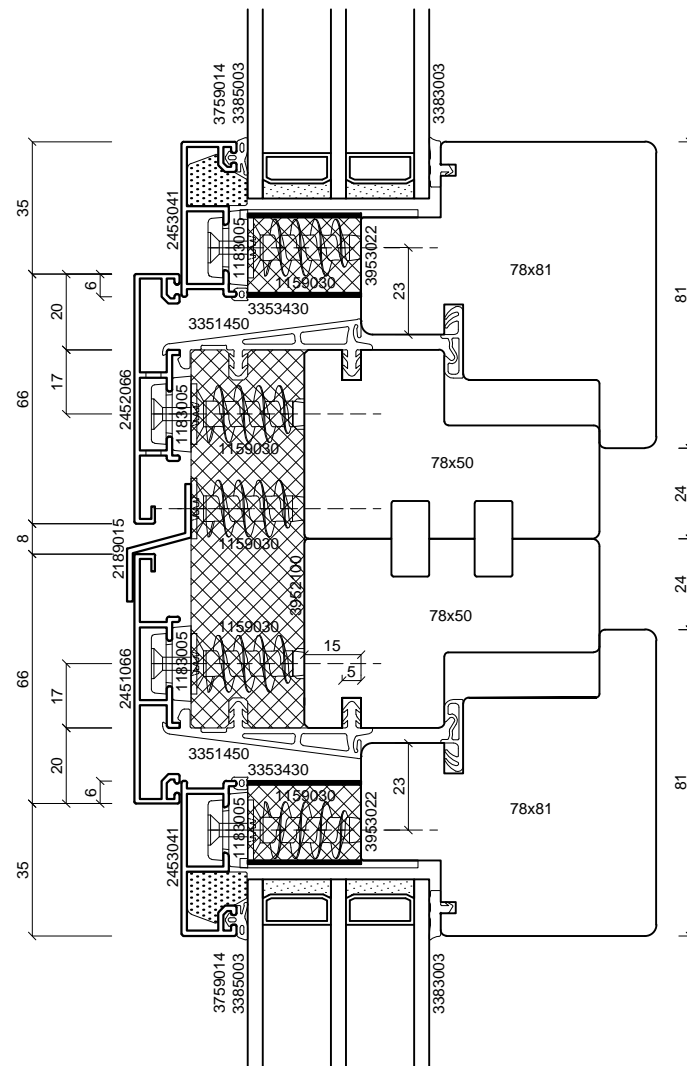
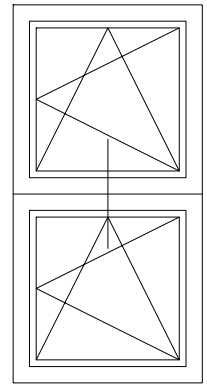

batimet
Holz-Aluminium · Systeme · Fenster · Fassade

Enderstrasse 90 | D-01277 Dresden
Telefon: +49 (0) 351.81186.0
Telefax: +49 (0) 351.81186.11
info@batimet.de | www.batimet.de

System		Datum	Name	Maßstab	
batimet TA35 SE FVNG passivhauszertifiziert Vertikalschnitt Kopplung	Gezeich.	30.04.2019	Pickel	Ansicht	M1:2
	Gepr.			Detail	-
Beschreibung	Norm				
Rahmenprofil 66 mm Flügelprofil 41 mm + SE-Zusatzprofil Z-Kopplungsprofil	Zeichnungs-Nr.: 82505			Index: A	

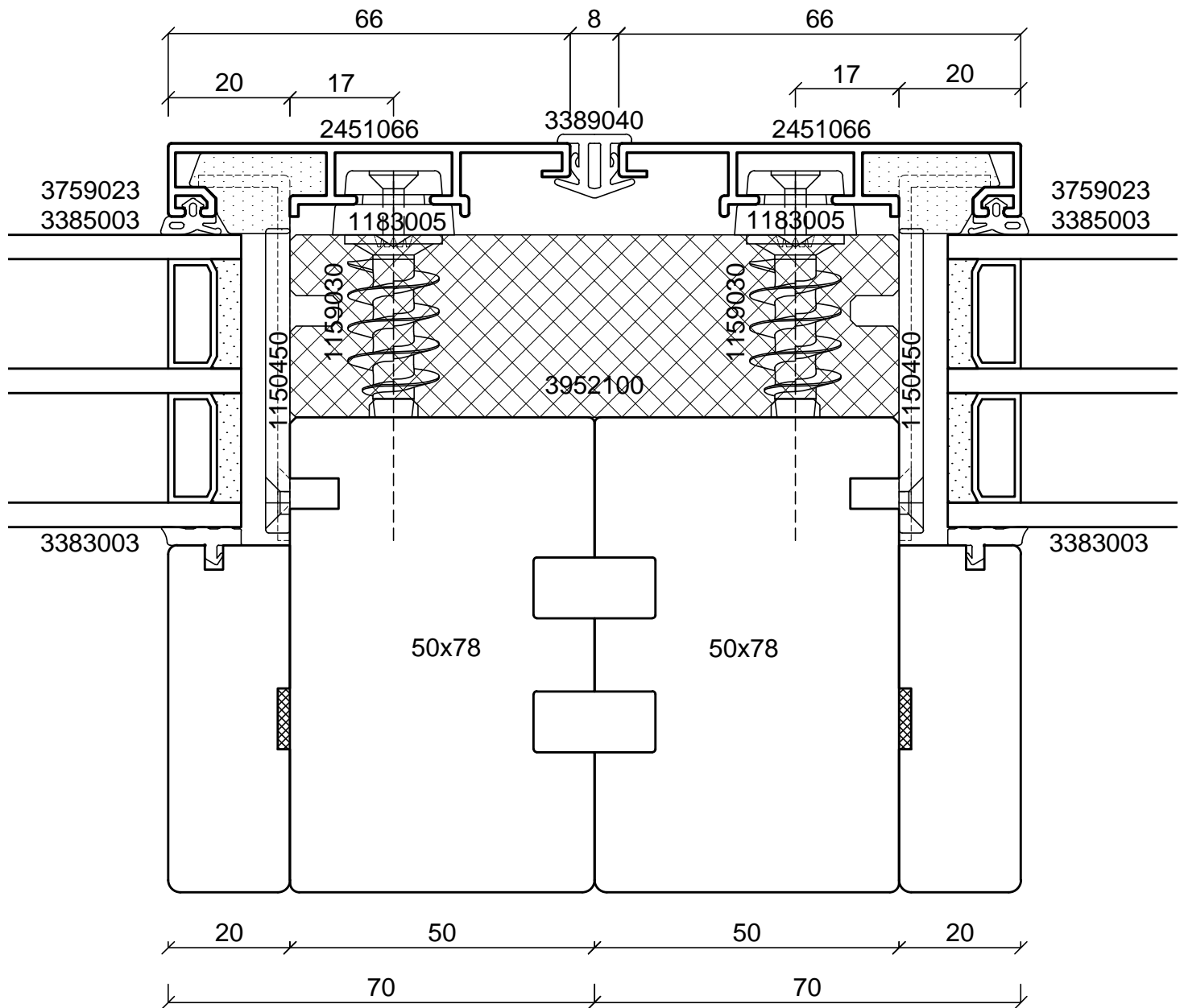
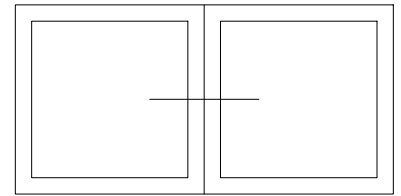

batimet
Holz-Aluminium · Systeme · Fenster · Fassade

Enderstrasse 90 | D-01277 Dresden
Telefon: +49 (0) 351.81186.0
Telefax: +49 (0) 351.81186.11
info@batimet.de | www.batimet.de

System		Datum	Name	Maßstab	
batimet TA35 SE FVNG passivhauszertifiziert Horizontalschnitt Kopplung	Gezeich.	30.04.2019	Pickel	Ansicht	M1:1
	Gepr.			Detail	-
Beschreibung	Norm				
Rahmenprofil 66 mm Kopplungsdichtung 8 mm	Zeichnungs-Nr.: 82601			Index: A	

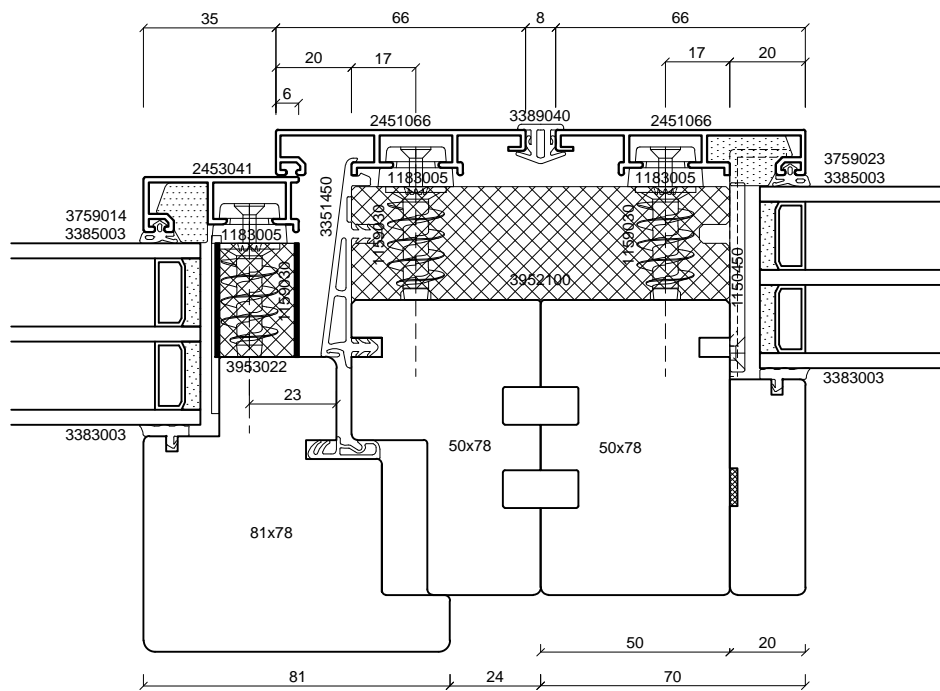
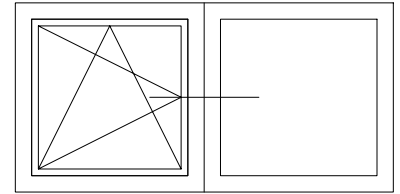

batimet
Holz-Aluminium · Systeme · Fenster · Fassade

Enderstrasse 90 | D-01277 Dresden
Telefon: +49 (0) 351.81186.0
Telefax: +49 (0) 351.81186.11
info@batimet.de | www.batimet.de

System		Datum	Name	Maßstab	
batimet TA35 SE FVNG passivhauszertifiziert Horizontalschnitt Kopplung	Gezeich.	30.04.2019	Pickel	Ansicht	M1:2
	Gepr.			Detail	-
Beschreibung	Norm				
Rahmenprofil 66 mm Flügelprofil 41 mm + SE-Zusatzprofil Kopplungsdichtung 8 mm	Zeichnungs-Nr.: 82602			Index: A	

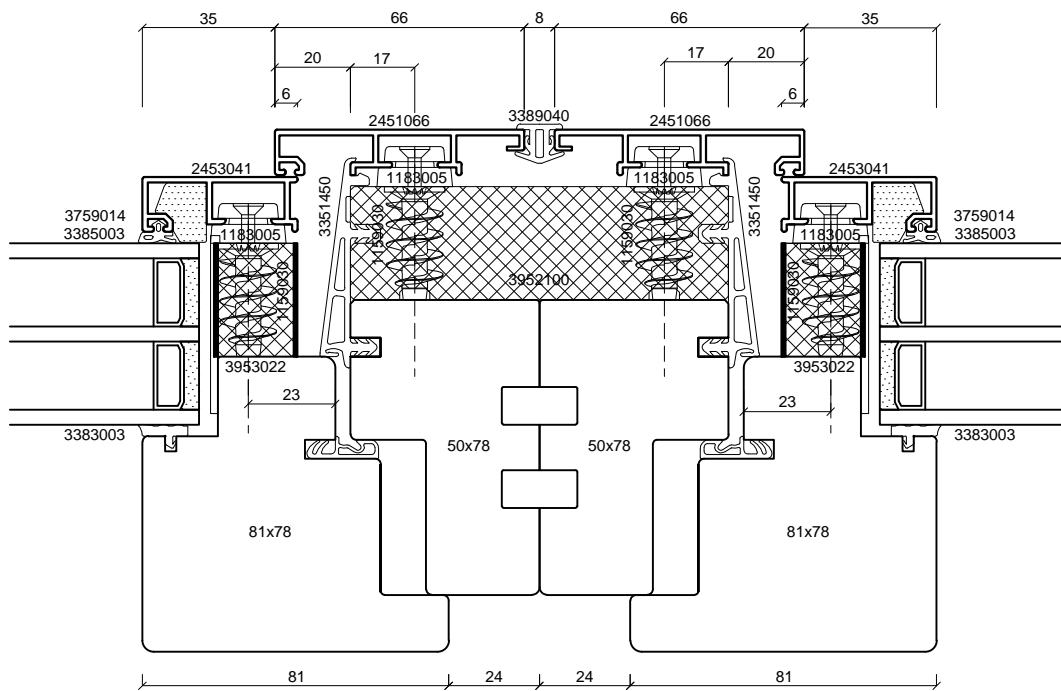
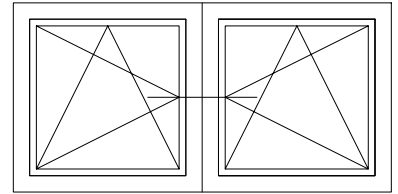

batimet
Holz-Aluminium · Systeme · Fenster · Fassade

Enderstrasse 90 | D-01277 Dresden
Telefon: +49 (0) 351.81186.0
Telefax: +49 (0) 351.81186.11
info@batimet.de | www.batimet.de

System		Datum	Name	Maßstab	
batimet TA35 SE FVNG passivhauszertifiziert Horizontalschnitt Kopplung	Gezeich.	30.04.2019	Pickel	Ansicht	M1:2
	Gepr.			Detail	-
Beschreibung	Norm				
Rahmenprofil 66 mm Flügelprofil 41 mm + SE-Zusatzprofil Kopplungsdichtung 8 mm		Zeichnungs-Nr.: 82603		Index: A	

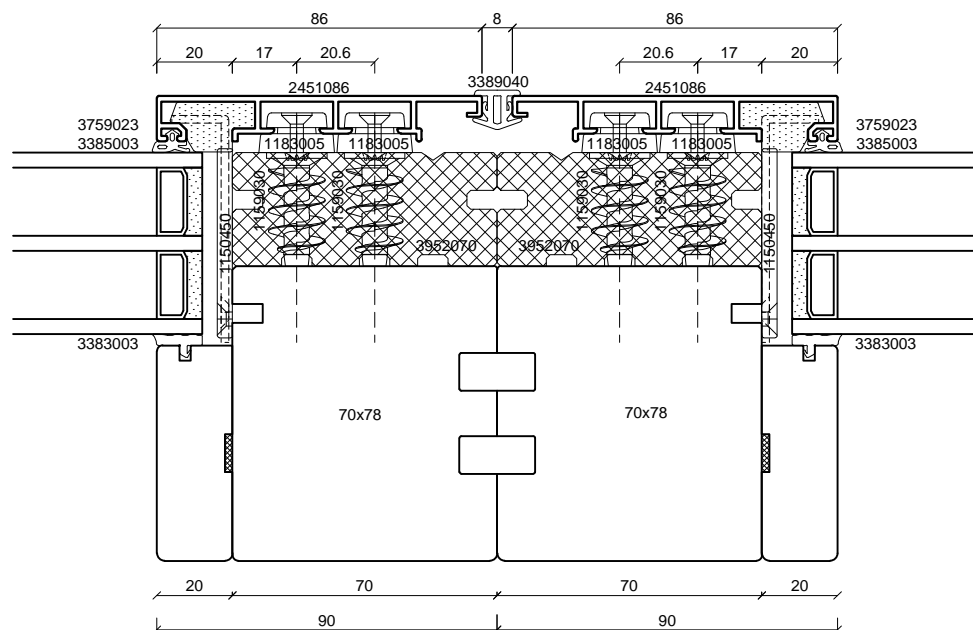
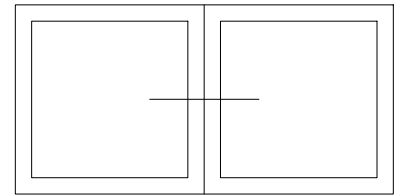

batimet
Holz-Aluminium · Systeme · Fenster · Fassade

Enderstrasse 90 | D-01277 Dresden
Telefon: +49 (0) 351.81186.0
Telefax: +49 (0) 351.81186.11
info@batimet.de | www.batimet.de

System		Datum	Name	Maßstab	
batimet TA35 SE FVNG passivhauszertifiziert Horizontalschnitt Kopplung	Gezeich.	30.04.2019	Pickel	Ansicht	M1:2
	Gepr.			Detail	-
Beschreibung	Norm				
Rahmenprofil 86 mm Kopplungsdichtung 8 mm	Zeichnungs-Nr.: 82604			Index: A	

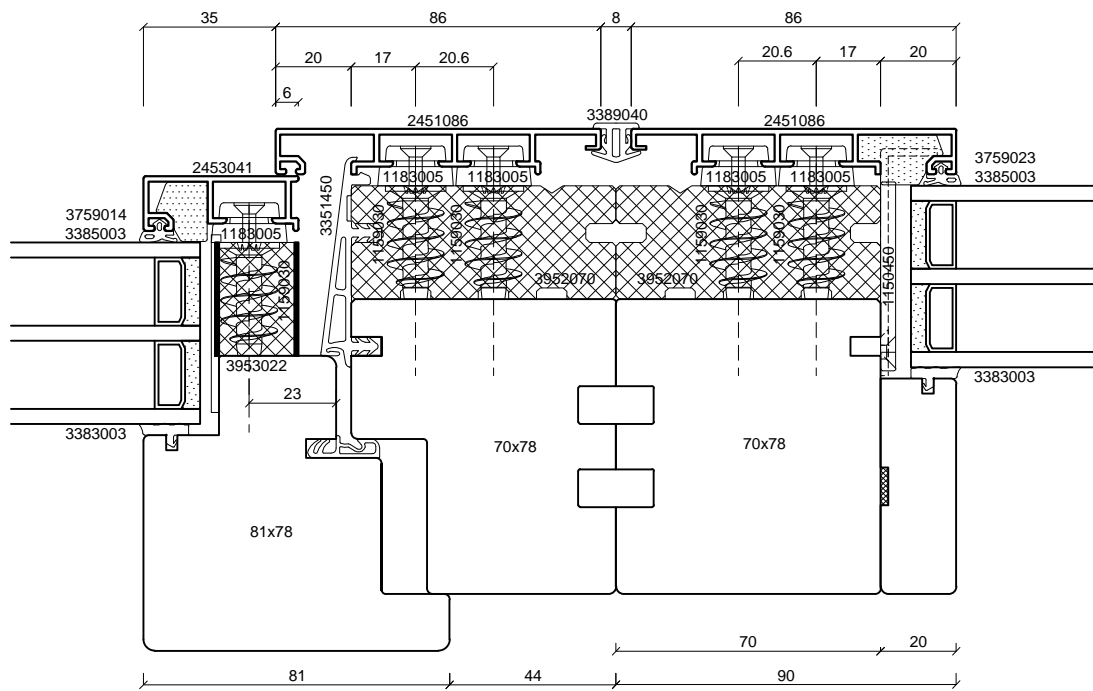
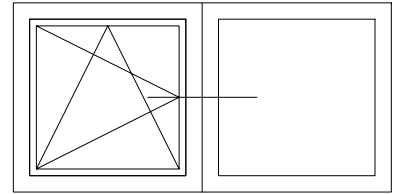

batimet
Holz-Aluminium · Systeme · Fenster · Fassade

Enderstrasse 90 | D-01277 Dresden
Telefon: +49 (0) 351.81186.0
Telefax: +49 (0) 351.81186.11
info@batimet.de | www.batimet.de

System	Datum	Name	Maßstab	
batimet TA35 SE FVNG passivhauszertifiziert Horizontalschnitt Kopplung	Gezeich.	30.04.2019	Pickel	Ansicht M1:2
	Gepr.			Detail -
Beschreibung	Norm			
Rahmenprofil 86 mm Flügelprofil 41 mm + SE-Zusatzprofil Kopplungsdichtung 8 mm	Zeichnungs-Nr.: 82605			Index: A

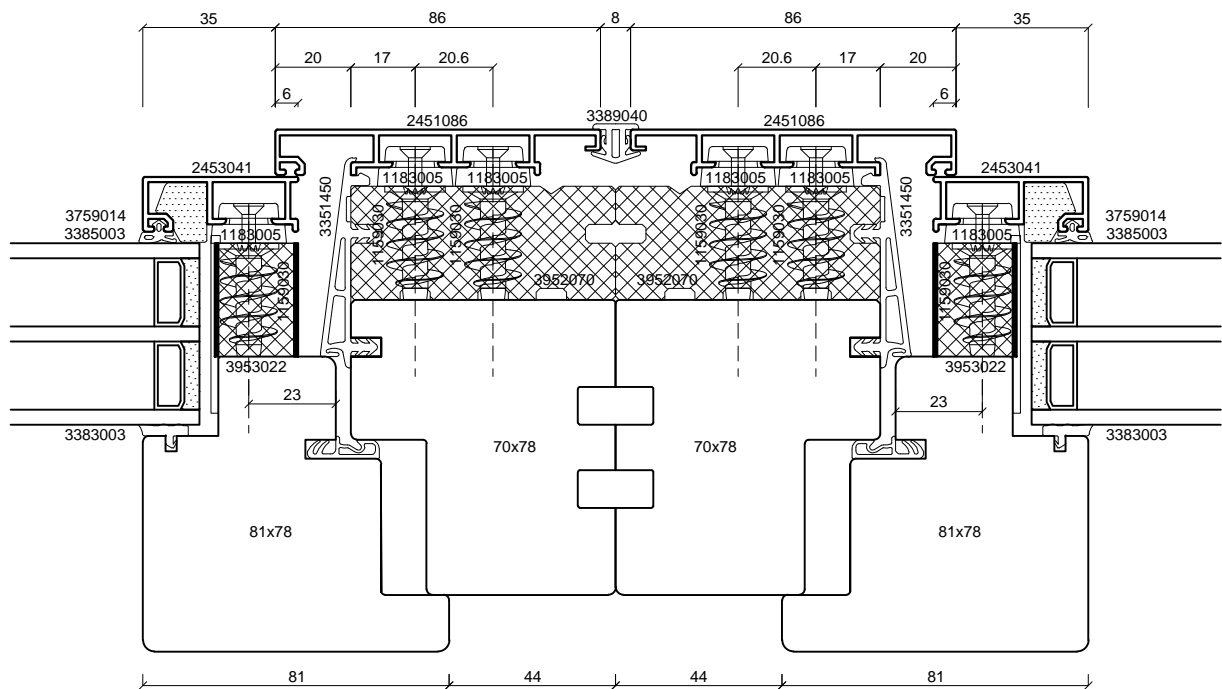
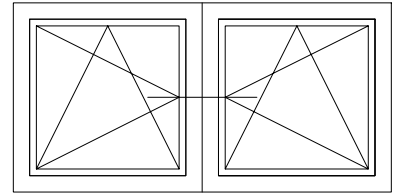

batimet
Holz-Aluminium · Systeme · Fenster · Fassade

Enderstrasse 90 | D-01277 Dresden
Telefon: +49 (0) 351.81186.0
Telefax: +49 (0) 351.81186.11
info@batimet.de | www.batimet.de

System		Datum	Name	Maßstab	
batimet TA35 SE FVNG passivhauszertifiziert Horizontalschnitt Kopplung	Gezeich.	30.04.2019	Pickel	Ansicht	M1:2
	Gepr.			Detail	-
Beschreibung	Norm				
Rahmenprofil 86 mm Flügelprofil 41 mm + SE-Zusatzprofil Kopplungsdichtung 8 mm	Zeichnungs-Nr.: 82606			Index: A	

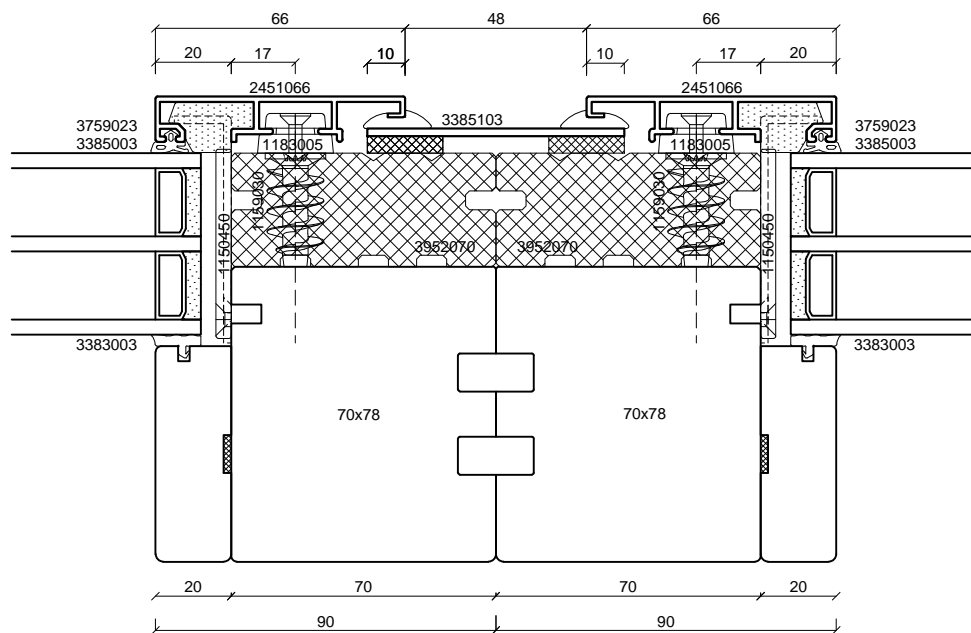
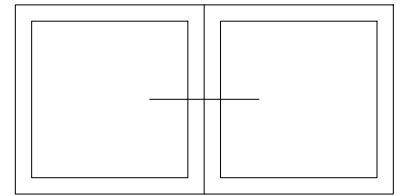

batimet
Holz-Aluminium · Systeme · Fenster · Fassade

Enderstrasse 90 | D-01277 Dresden
Telefon: +49 (0) 351.81186.0
Telefax: +49 (0) 351.81186.11
info@batimet.de | www.batimet.de

System	Datum	Name	Maßstab	
batimet TA35 SE FVNG passivhauszertifiziert Horizontalschnitt Kopplung	Gezeich. 30.04.2019	Pickel	Ansicht	M1:2
	Gepr.		Detail	-
Beschreibung	Norm			
Rahmenprofil 66 mm Kopplungsblech + Keildichtung	Zeichnungs-Nr.: 82607		Index: A	

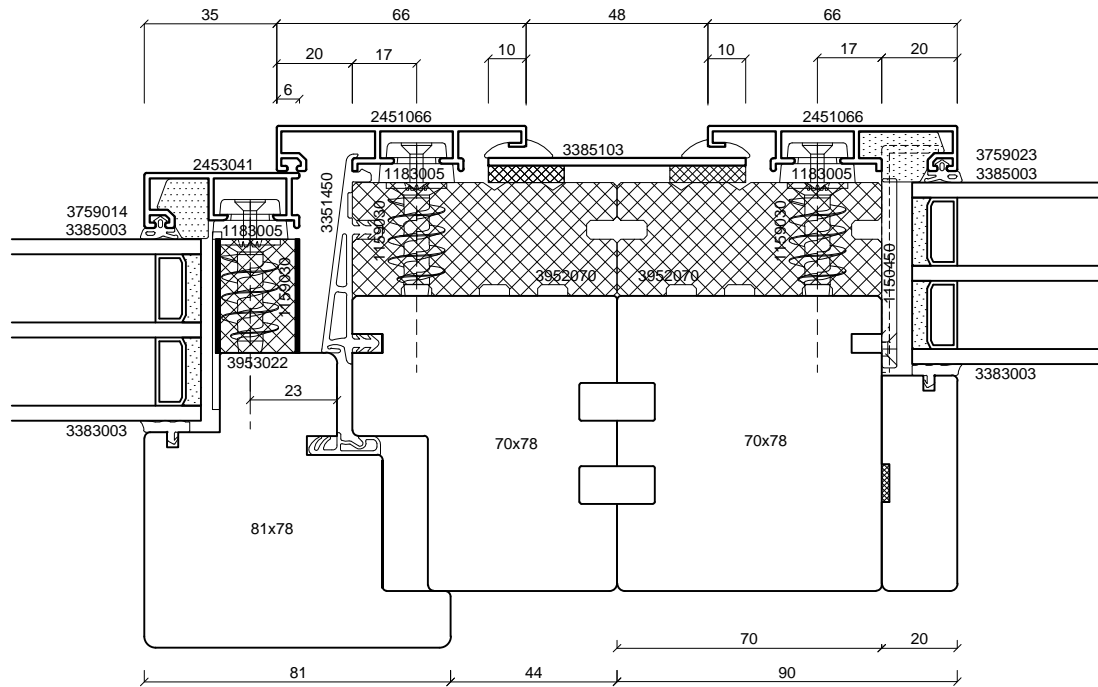
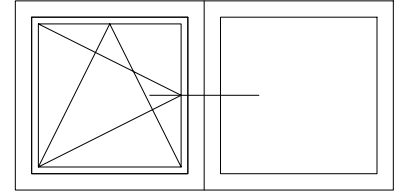

batimet
Holz-Aluminium · Systeme · Fenster · Fassade

Enderstrasse 90 | D-01277 Dresden
Telefon: +49 (0) 351.81186.0
Telefax: +49 (0) 351.81186.11
info@batimet.de | www.batimet.de

System		Datum	Name	Maßstab	
batimet TA35 SE FVNG passivhauszertifiziert Horizontalschnitt Kopplung	Gezeich.	30.04.2019	Pickel	Ansicht	M1:2
	Gepr.			Detail	-
Beschreibung	Norm				
Rahmenprofil 66 mm Flügelprofil 41 mm + SE-Zusatzprofil Kopplungsblech + Keildichtung		Zeichnungs-Nr.: 82608		Index: A	

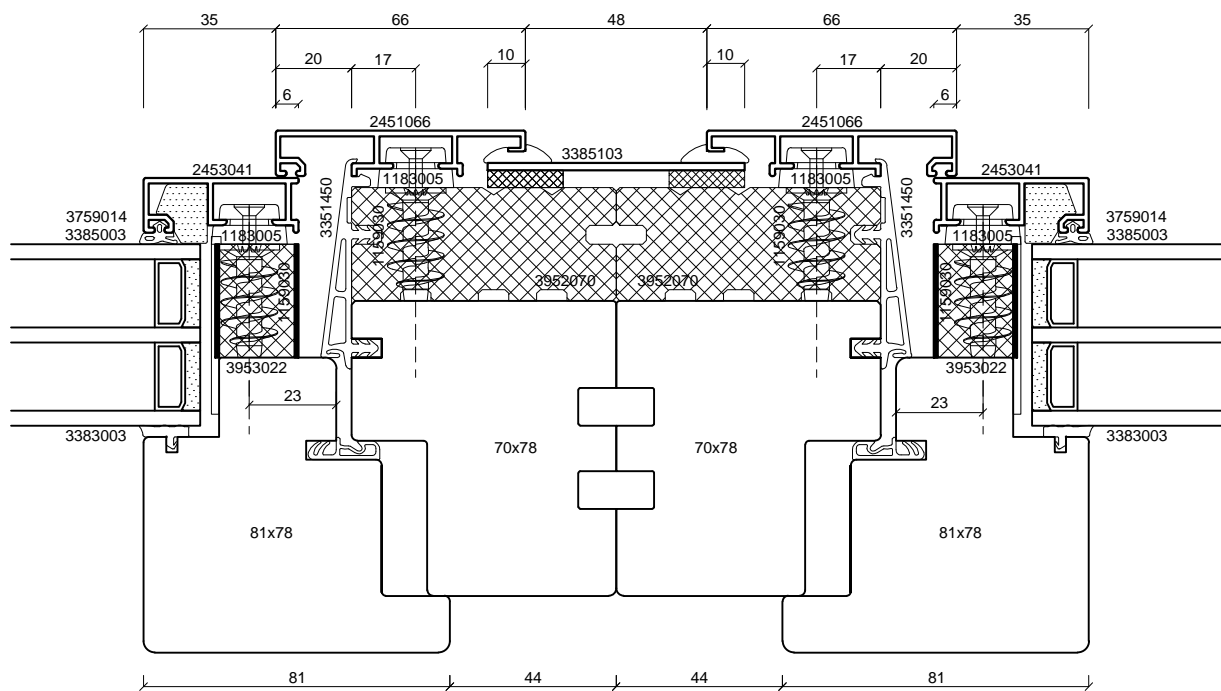
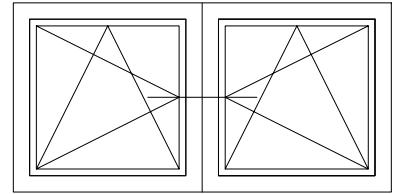

batimet
Holz-Aluminium · Systeme · Fenster · Fassade

Enderstrasse 90 | D-01277 Dresden
Telefon: +49 (0) 351.81186.0
Telefax: +49 (0) 351.81186.11
info@batimet.de | www.batimet.de

System		Datum	Name	Maßstab	
batimet TA35 SE FVNG passivhauszertifiziert Horizontalschnitt Kopplung	Gezeich.	30.04.2019	Pickel	Ansicht	M1:2
	Gepr.			Detail	-
Beschreibung	Norm				
Rahmenprofil 66 mm Flügelprofil 41 mm + SE-Zusatzprofil Kopplungsblech + Keildichtung	Zeichnungs-Nr.: 82609			Index: A	

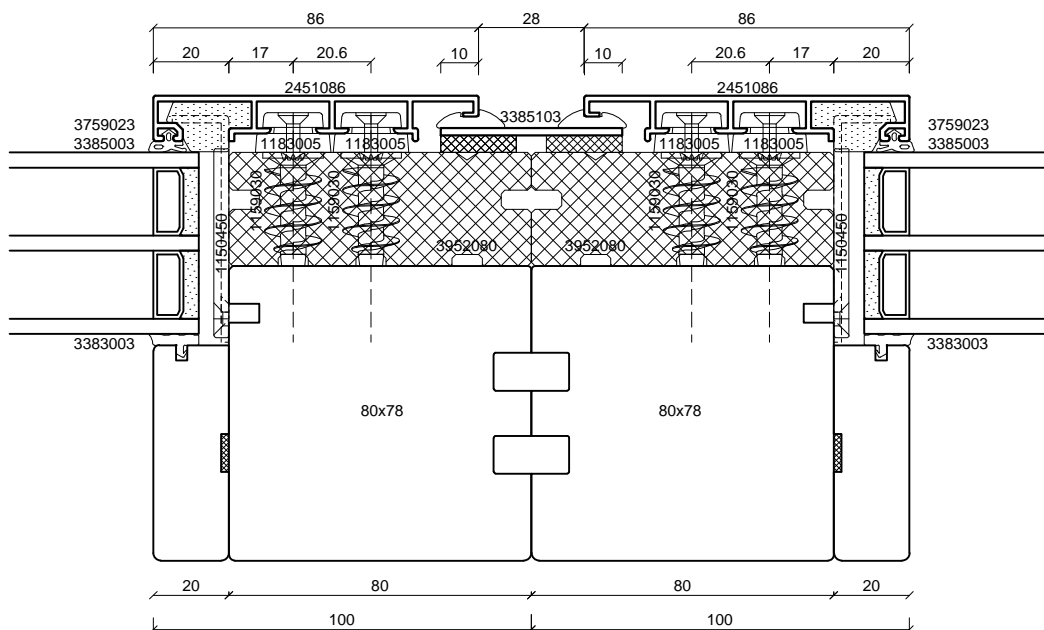
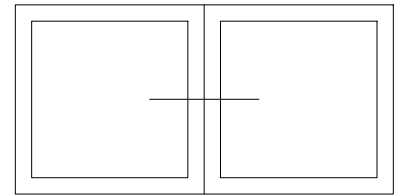

batimet
Holz-Aluminium · Systeme · Fenster · Fassade

Enderstrasse 90 | D-01277 Dresden
Telefon: +49 (0) 351.81186.0
Telefax: +49 (0) 351.81186.11
info@batimet.de | www.batimet.de

System	Datum	Name	Maßstab	
batimet TA35 SE FVNG passivhauszertifiziert Horizontalschnitt Kopplung	Gezeich. 30.04.2019	Pickel	Ansicht	M1:2
	Gepr.		Detail	-
Beschreibung	Norm			
Rahmenprofil 86 mm Kopplungsblech + Keildichtung	Zeichnungs-Nr.: 82610		Index: A	

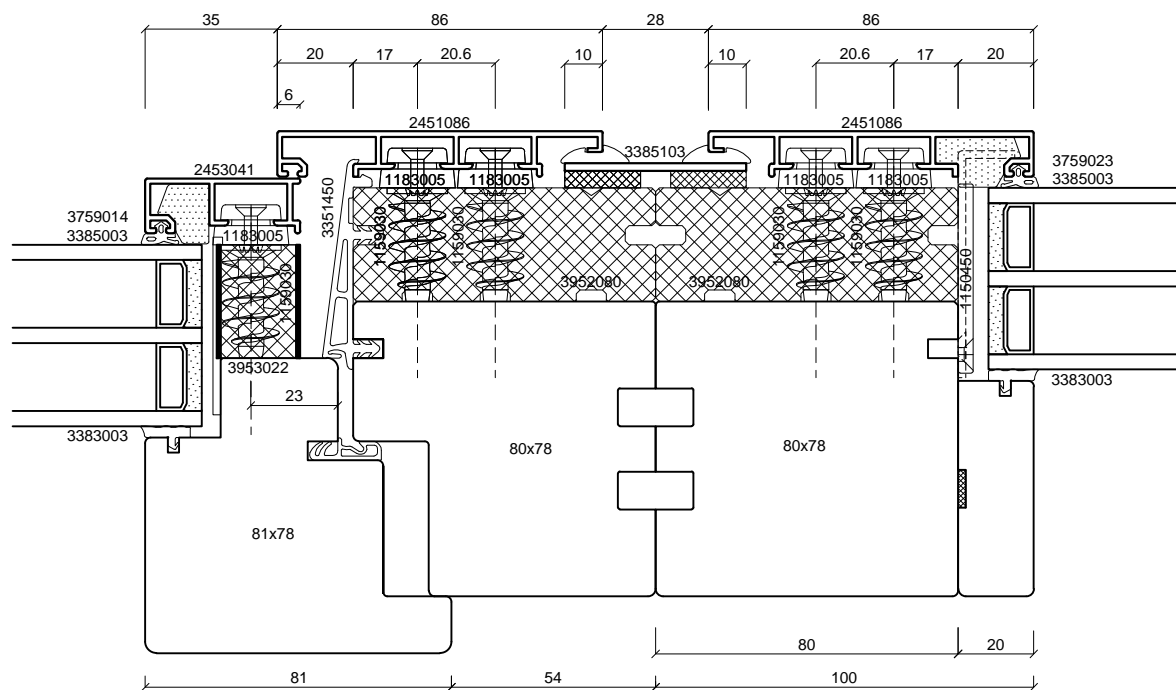
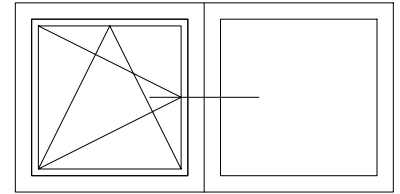

batimet
Holz-Aluminium · Systeme · Fenster · Fassade

Enderstrasse 90 | D-01277 Dresden
Telefon: +49 (0) 351.81186.0
Telefax: +49 (0) 351.81186.11
info@batimet.de | www.batimet.de

System	Datum	Name	Maßstab	
batimet TA35 SE FVNG passivhauszertifiziert Horizontalschnitt Kopplung	Gezeich. 30.04.2019	Pickel	Ansicht	M1:2
	Gepr.		Detail	-
Beschreibung	Norm			
Rahmenprofil 86 mm Flügelprofil 41 mm + SE-Zusatzprofil Kopplungsblech + Keildichtung	Zeichnungs-Nr.: 82611		Index: A	

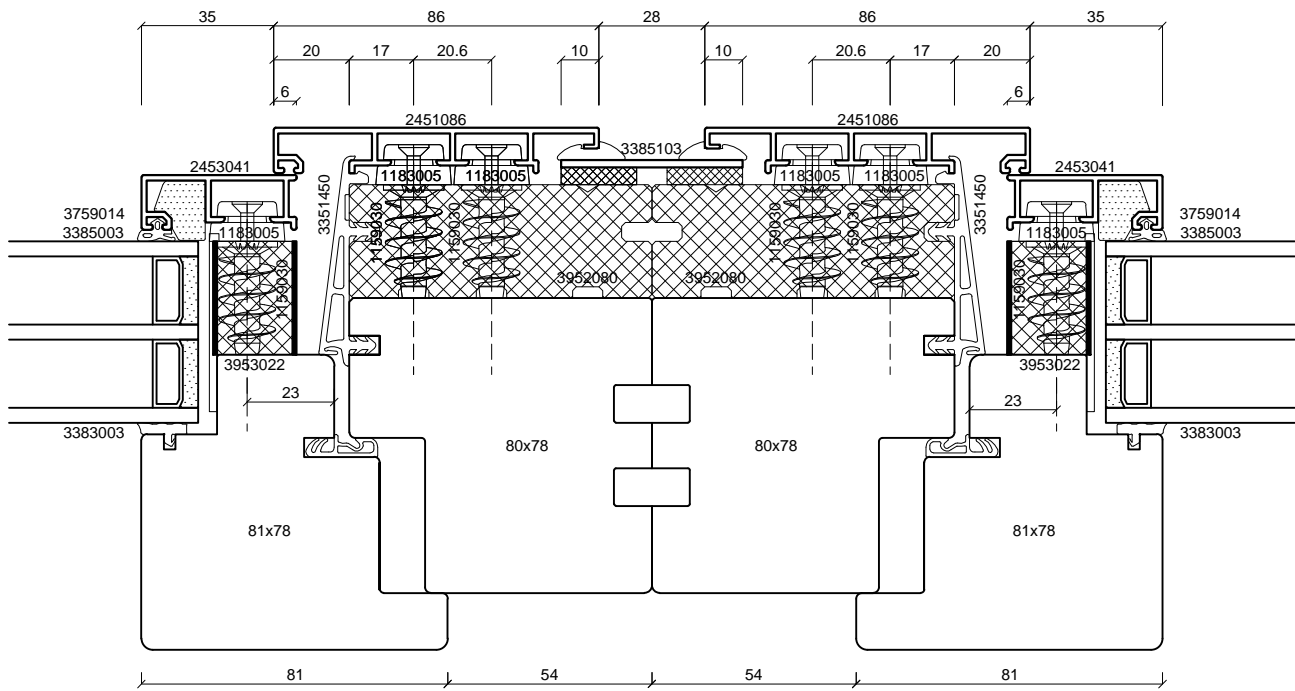
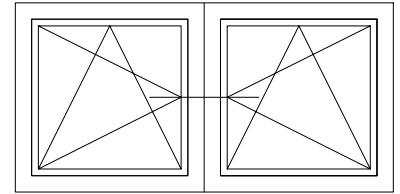

batimet
Holz-Aluminium · Systeme · Fenster · Fassade

Enderstrasse 90 | D-01277 Dresden
Telefon: +49 (0) 351.81186.0
Telefax: +49 (0) 351.81186.11
info@batimet.de | www.batimet.de

System	Datum	Name	Maßstab	
batimet TA35 SE FVNG passivhauszertifiziert Horizontalschnitt Kopplung	Gezeich. 30.04.2019	Pickel	Ansicht	M1:2
	Gepr.		Detail	-
Beschreibung	Norm			
Rahmenprofil 86 mm Flügelprofil 41 mm + SE-Zusatzprofil Kopplungsblech + Keildichtung	Zeichnungs-Nr.: 82612		Index: A	

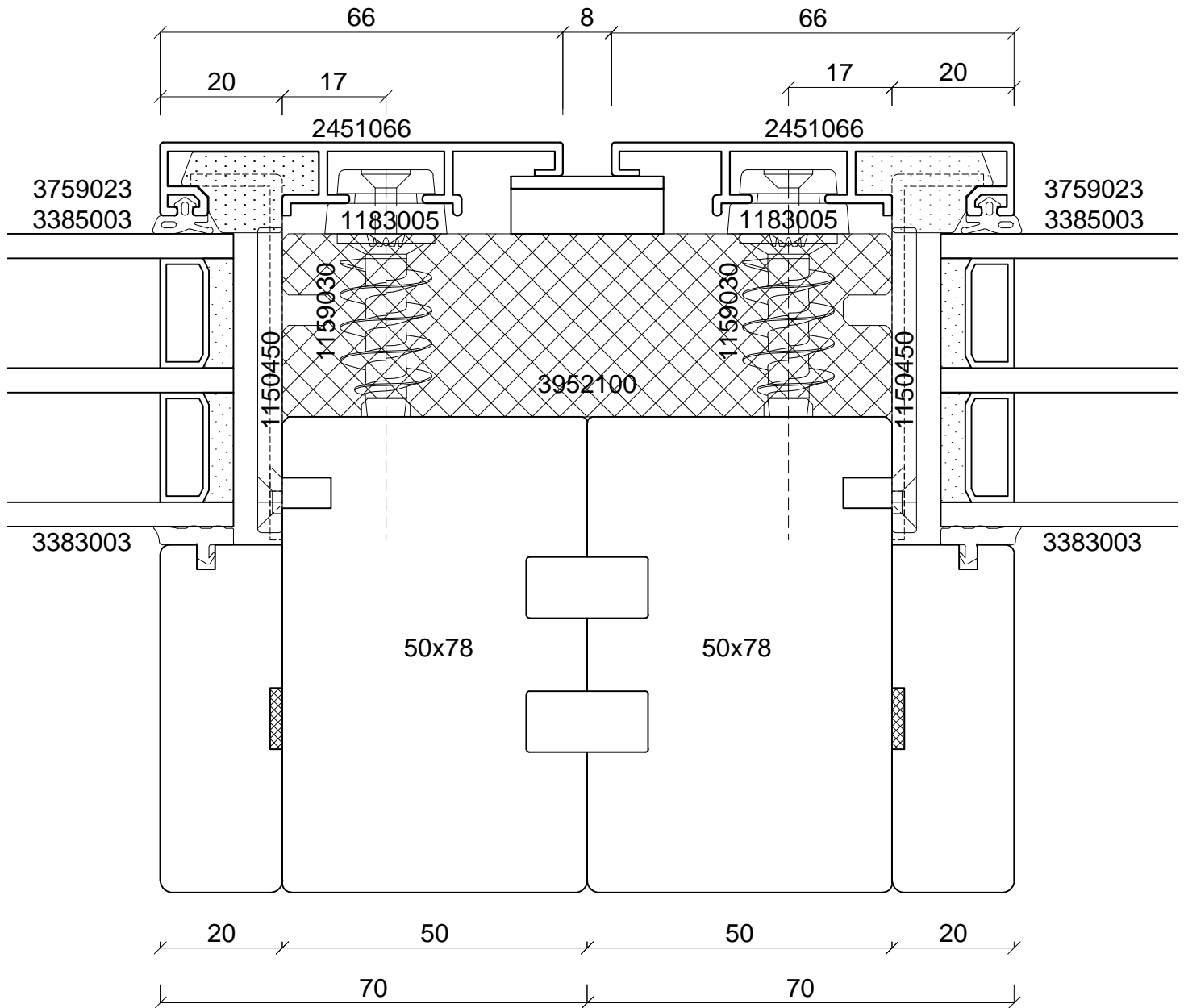
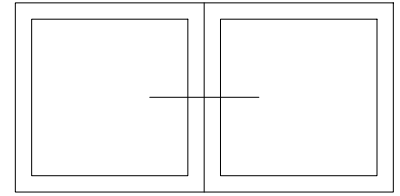

batimet
Holz-Aluminium · Systeme · Fenster · Fassade

Enderstrasse 90 | D-01277 Dresden
Telefon: +49 (0) 351.81186.0
Telefax: +49 (0) 351.81186.11
info@batimet.de | www.batimet.de

System		Datum	Name	Maßstab	
batimet TA35 SE FVNG passivhauszertifiziert Horizontalschnitt Kopplung	Gezeich.	30.04.2019	Pickel	Ansicht	M1:1
	Gepr.			Detail	-
Beschreibung	Norm				
Rahmenprofil 66 mm Kopplungsblech	Zeichnungs-Nr.: 82613			Index: A	

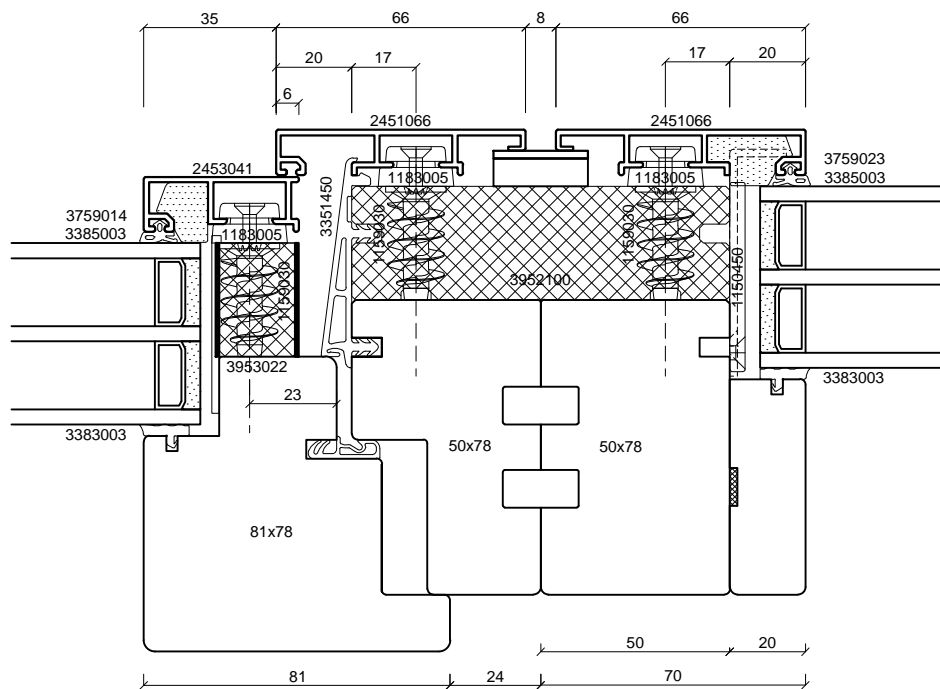
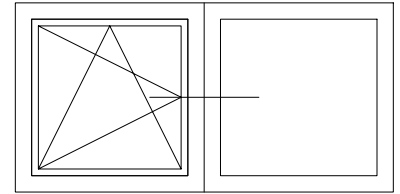

batimet
Holz-Aluminium · Systeme · Fenster · Fassade

Enderstrasse 90 | D-01277 Dresden
Telefon: +49 (0) 351.81186.0
Telefax: +49 (0) 351.81186.11
info@batimet.de | www.batimet.de

System		Datum	Name	Maßstab	
batimet TA35 SE FVNG passivhauszertifiziert Horizontalschnitt Kopplung	Gezeich.	30.04.2019	Pickel	Ansicht	M1:2
	Gepr.			Detail	-
Beschreibung	Norm				
Rahmenprofil 66 mm Flügelprofil 41 mm + SE-Zusatzprofil Kopplungsblech	Zeichnungs-Nr.: 82614			Index: A	

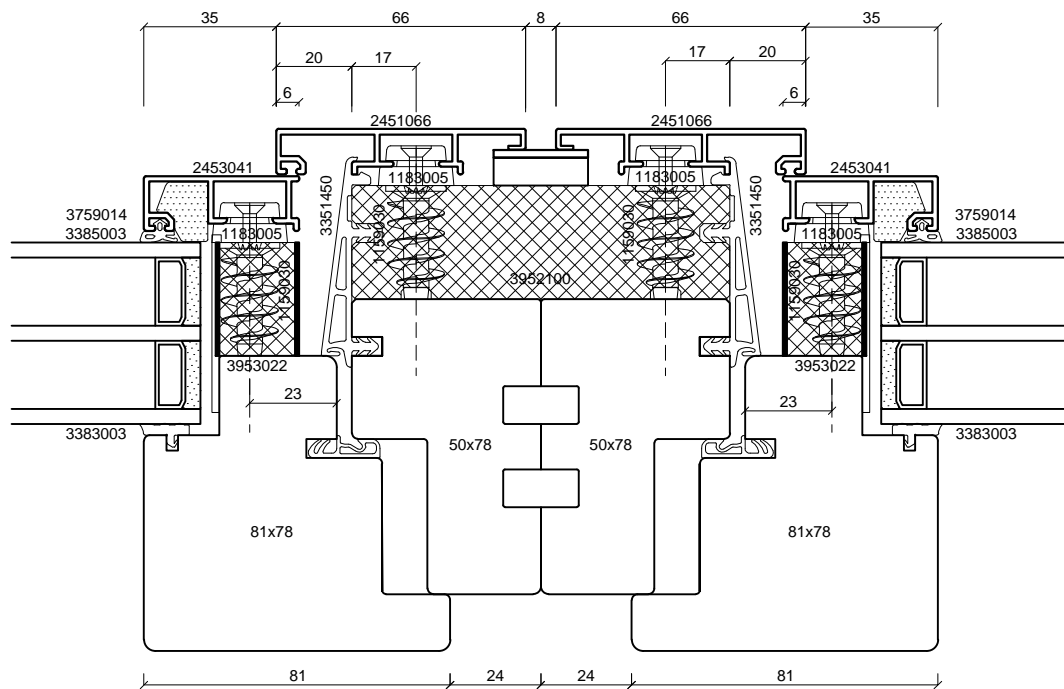
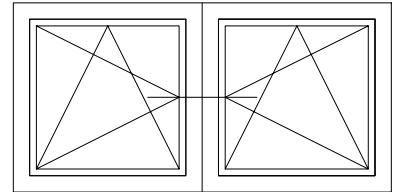

batimet
Holz-Aluminium · Systeme · Fenster · Fassade

Enderstrasse 90 | D-01277 Dresden
Telefon: +49 (0) 351.81186.0
Telefax: +49 (0) 351.81186.11
info@batimet.de | www.batimet.de

System	Datum	Name	Maßstab	
batimet TA35 SE FVNG passivhauszertifiziert Horizontalschnitt Kopplung	Gezeich.	30.04.2019	Pickel	Ansicht M1:2
	Gepr.			Detail -
Beschreibung	Norm			
Rahmenprofil 66 mm Flügelprofil 41 mm + SE-Zusatzprofil Kopplungsblech	Zeichnungs-Nr.: 82615			Index: A

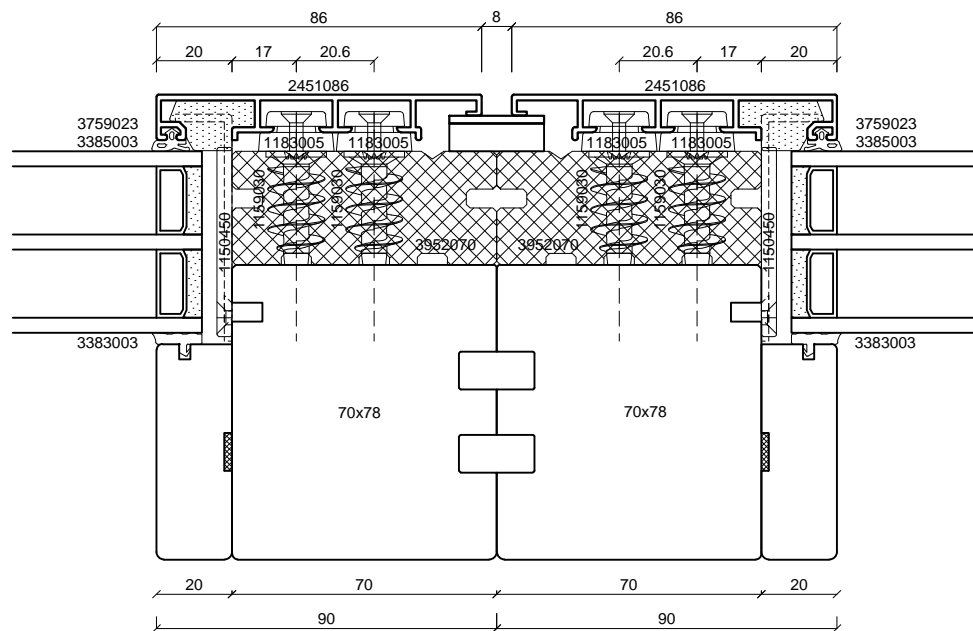
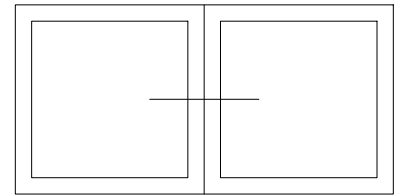

batimet
Holz-Aluminium · Systeme · Fenster · Fassade

Enderstrasse 90 | D-01277 Dresden
Telefon: +49 (0) 351.81186.0
Telefax: +49 (0) 351.81186.11
info@batimet.de | www.batimet.de

System	Datum	Name	Maßstab	
batimet TA35 SE FVNG passivhauszertifiziert Horizontalschnitt Kopplung	Gezeich. 30.04.2019	Pickel	Ansicht	M1:2
	Gepr.		Detail	-
Beschreibung	Norm			
Rahmenprofil 86 mm Kopplungsblech	Zeichnungs-Nr.: 82616		Index: A	

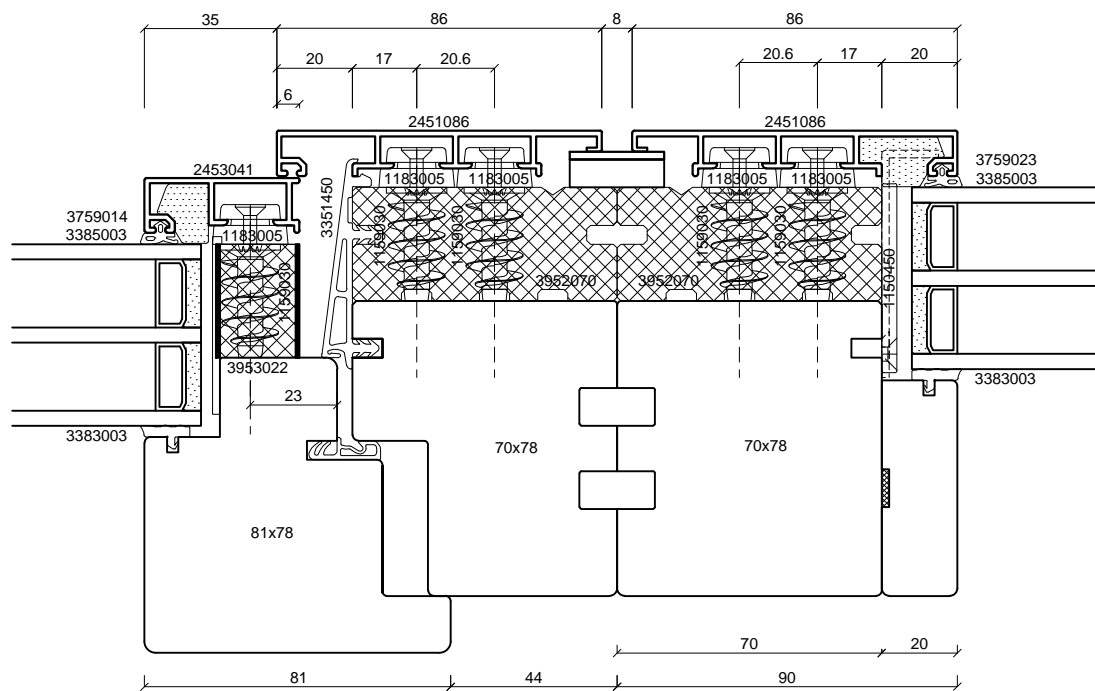
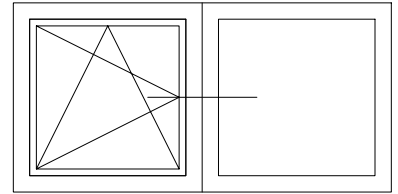

batimet
Holz-Aluminium · Systeme · Fenster · Fassade

Enderstrasse 90 | D-01277 Dresden
Telefon: +49 (0) 351.81186.0
Telefax: +49 (0) 351.81186.11
info@batimet.de | www.batimet.de

System	Datum	Name	Maßstab	
batimet TA35 SE FVNG passivhauszertifiziert Horizontalschnitt Kopplung	Gezeich. 30.04.2019	Pickel	Ansicht	M1:2
	Gepr.		Detail	-
Beschreibung	Norm			
Rahmenprofil 86 mm Flügelprofil 41 mm + SE-Zusatzprofil Kopplungsblech	Zeichnungs-Nr.: 82617		Index: A	

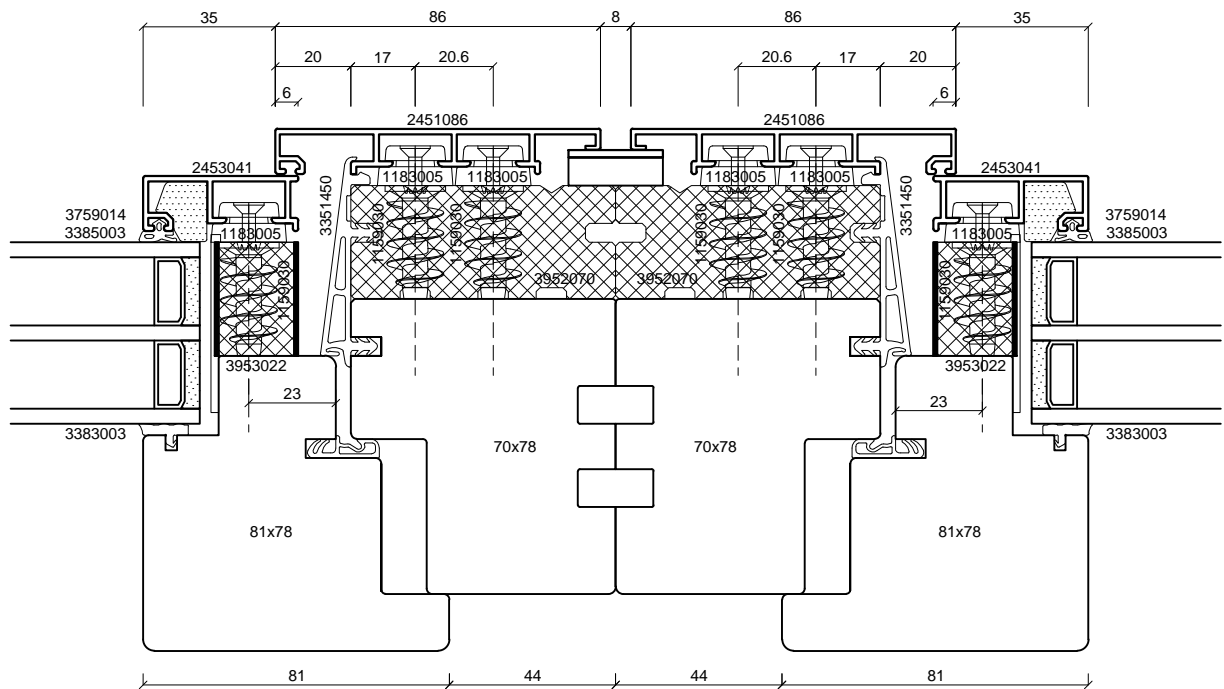
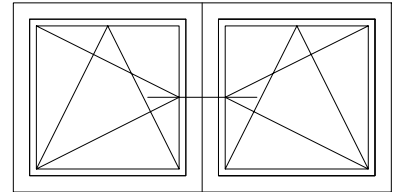

batimet
 Holz-Aluminium · Systeme · Fenster · Fassade

Enderstrasse 90 | D-01277 Dresden
 Telefon: +49 (0) 351.81186.0
 Telefax: +49 (0) 351.81186.11
 info@batimet.de | www.batimet.de

System		Datum	Name	Maßstab	
batimet TA35 SE FVNG passivhauszertifiziert Horizontalschnitt Kopplung	Gezeich.	30.04.2019	Pickel	Ansicht	M1:2
	Gepr.			Detail	-
Beschreibung	Norm				
Rahmenprofil 86 mm Flügelprofil 41 mm + SE-Zusatzprofil Kopplungsblech	Zeichnungs-Nr.: 82618			Index: A	